

SAMSUNG

POUŽÍVATEĽSKÁ PRÍRUČKA

SM-R400N

Slovak. 09/2023. Rev.1.0

www.samsung.com

Obsah

Začíname

- 3 Informácie o Galaxy Buds FE
- 4 Popis a funkcie zariadenia
- 6 Príprava slúchadiel na používanie
- 8 Nabíjanie batérie
- 12 Identifikačné indikátory batérie

Používanie slúchadiel

- 14 Pripojenie slúchadiel k mobilnému zariadeniu
- 18 Nosenie slúchadiel
- 20 Používanie slúchadla dotykom
- 23 Používanie režimu potlačenia hluku
- 24 Počúvanie hudby
- 25 Používanie ekvalizéra
- 26 Používanie funkcií hovoru
- 27 Bixby

Aplikácia Galaxy Wearable

- 29 Úvod
- 30 Pripojenie a odpojenie slúchadiel
- 31 Konfigurácia nastavení slúchadiel Galaxy Buds FE

Poznámky k používaniu

- 37 Bezpečnostné opatrenia pri používaní zariadenia
- 38 Poznámky o obsahu balenia a príslušenstve
- 39 Bezpečnostné opatrenia pri používaní slúchadiel
- 40 Čistenie a správa slúchadiel Galaxy Buds FE
- 41 Reštartovanie slúchadiel
- 42 Prepojenie slúchadiel

Príloha

- 43 Riešenie problémov
- 47 Vyberanie batérie

Začíname

Informácie o Galaxy Buds FE

Galaxy Buds FE predstavujú bezdrôtové slúchadlá, ktoré vám po prepojení s vaším mobilným zariadením umožnia počúvať hudbu alebo odpovedať na prichádzajúce hovory, a to aj počas iných aktivít, napríklad cvičenia.



Slúchadlá nenoste na miestach s intenzívnou dopravou, ako sú napríklad cesty alebo priechody pre chodcov. Môže vás to ohroziť z dôvodu krátkeho reakčného času.

Popis a funkcie zariadenia

Slúchadlo

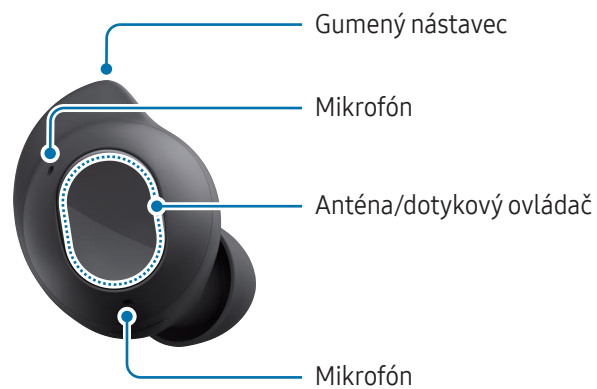

Gumený nastavec

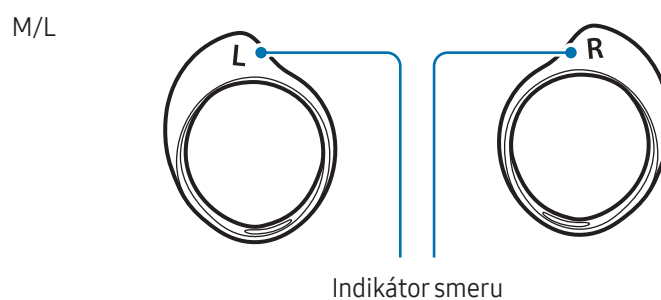
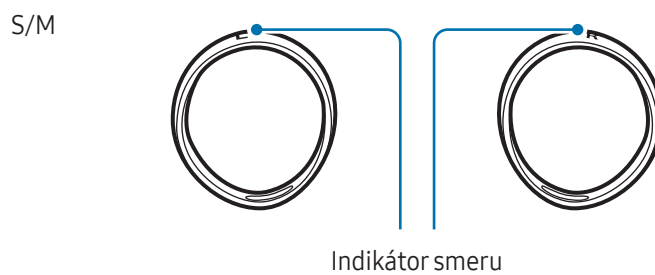

Nabíjacie puzdro

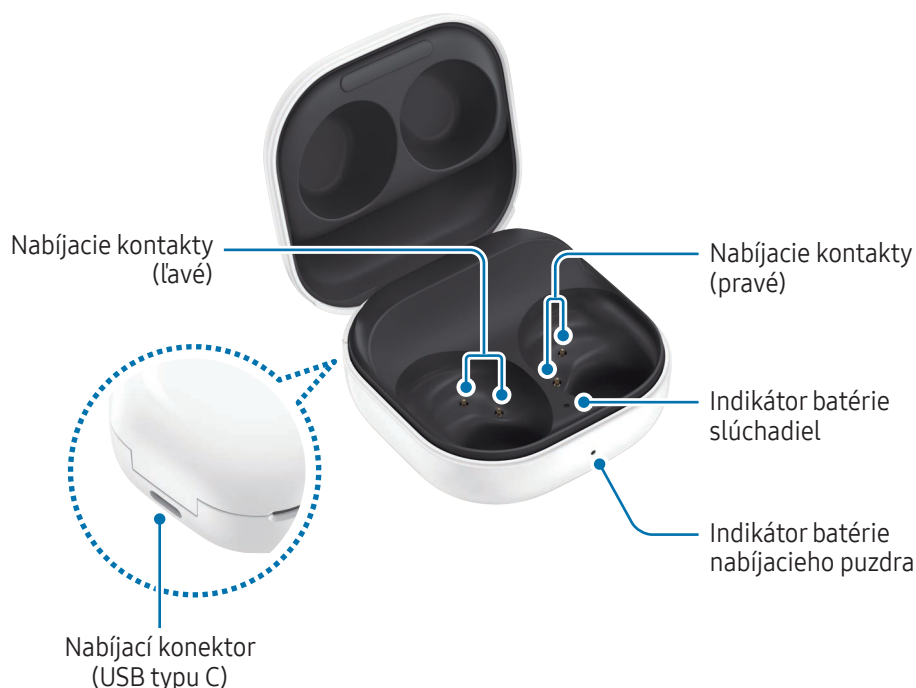

- ⚠️ Aby zariadenie fungovalo normálne, používajte ho na mieste bez magnetickej interferencie.
- Vaše zariadenie a niektoré príslušenstvo (predávané samostatne) obsahujú magnet. Udržiavajte ho v bezpečnej vzdialenosti od kreditných kariet, implantovaných zdravotníckych pomôcok a iných zariadení, ktoré môžu byť ovplyvnené magnetmi. V prípade zdravotníckych pomôcok udržiavajte vaše zariadenie vo vzdialenosti viac ako 15 cm. Ak máte podozrenie, že dochádza k rušeniu medzi vašim zariadením a zdravotníckou pomôckou, prestaňte svoje zariadenie používať a poraďte sa s lekárom alebo výrobkom vašej zdravotníckej pomôcky.
- Ak máte v srdci implantovanú zdravotnícku pomôcku, neumiestňujte zariadenie do vrečka v blízkosti implantovanej pomôcky, ako napríklad náprsné vrečko alebo vnútorné vrečko bundy.
- Udržiavajte bezpečnú vzdialenosť medzi predmetmi, na ktoré majú vplyv magnety a vašim zariadením a niektorým príslušenstvom (predáva sa samostatne), ktoré obsahuje magnety. Predmety, ako sú kreditné karty, vkladné knižky, prístupové karty, palubné lístky alebo parkovacie lístky, sa môžu magnetmi v zariadení poškodiť alebo deaktivovať.
- ⚠️ Ak používate slúchadlá, keď sú poškodené, môže dôjsť k poraneniu. Slúchadlá znova používajte až po ich oprave v servisnom stredisku spoločnosti Samsung alebo autorizovanom servisnom stredisku.



- Ak sa na senzor vzdialenosti dostanú cudzie materiály, môžu spôsobiť poruchu snímača. Skôr než si nasadíte slúchadlá, najprv očistite snímač.
- Ak sa na nabíjacie kontakty dostane pot alebo kvapalina, konektory Galaxy Buds FE môžu skorodovať. Ak sa do nabíjacích kontaktov alebo slúchadiel dostane pot alebo kvapalina, pred vložením slúchadiel do nabíjacieho puzdra ich vyčistite.
- Dávajte pozor, aby sa voda nedostala do kontaktu s dotykovým ovládačom. Keď je dotyková funkcia vo vlhkom prostredí alebo je vystavená vode, jej činnosť môže byť nesprávna.

Príprava slúchadiel na používanie

Pripevnenie ušného nastavca k slúchadlu



- Slúchadlá si nekladajte do uší bez ušných nastavcov. V opačnom prípade si môžete uši poraniť.
- Pri upínaní alebo odopínaní ušného nastavca ho nevyťahujte viac, než je potrebné. Ušný nastavec sa môže opotrebovať.
- Ušný nastavec nestláčajte viac, než je potrebné, ani ho neskrúcajte. Ušný nastavec sa môže poškodiť.

- 1 Vyberte veľkosť ušného nastavca, ktorá vám najlepšie drží v uchu.
- 2 Západku v spodnej časti slúchadla zarovnajte s drážkou v ušnom nastavci a zakryte západku ušným nastavcom.



Ušný nastavec úplne zatlačte, aby nevypadol.

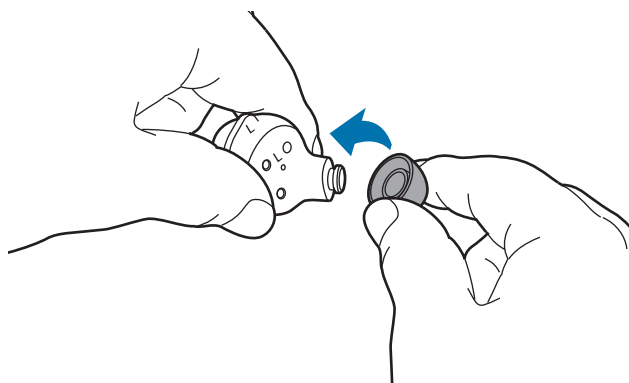

- 3 Rovnako postupujte pri druhom slúchadle.

Pripevnenie gumeného nastavca k slúchadlu.

- 1 Vyberte veľkosť gumeného nastavca, ktorá vám najlepšie drží v uchu.
- 2 Vyberte gumený nastavec pre ľavé alebo pravé ucho.
- 3 Upevnite háčik gumeného nastavca k fixačnému háčiku slúchadla a slúchadlo zakryte gumeným nastavcom.

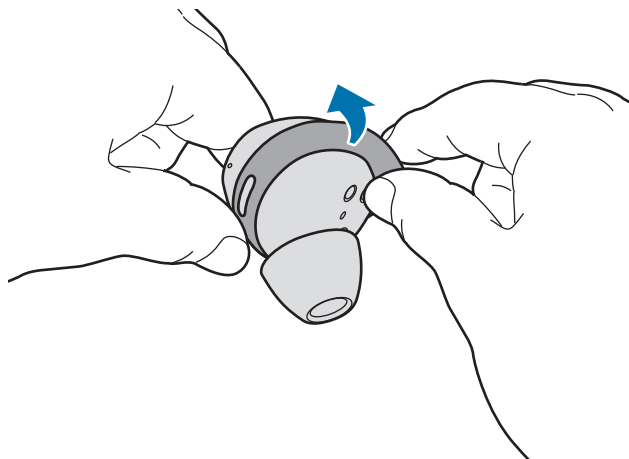

- ❗ Slúchadlá si nekladajte do uší bez gumených nastavcov. V opačnom prípade si môžete uši poraniť.
- Pri upínaní alebo odopínaní gumeného nastavca ho nevyťahujte viac, než je potrebné. Gumený nastavec sa môže opotrebovať.
- 📏 Nepripevňujte gumené nastavce na slúchadlá v nesprávnom smere. Nástavce slúchadiel sa vám potom nevmetia správne do uší.
- Skontrolujte vytlačené značky smeru na ľavej a pravej strane na gumených nástavcoch a slúchadlách a overte, či sú gumené nástavce vložené podľa obrázku.

S/M

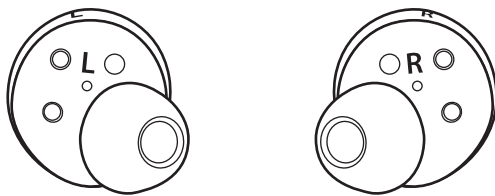

M/L

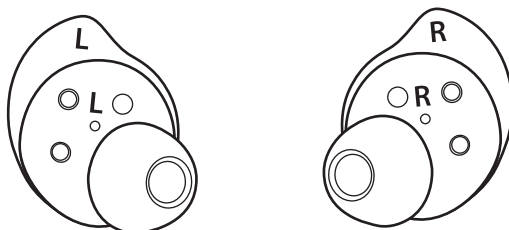

4 Rovnako postupujte pri druhom slúchadle.

Nabíjanie batérie

Pred prvým použitím slúchadiel alebo ak sa slúchadlá dlhšiu dobu nepoužívali, úplne nabite batériu. Slúchadlá začnú počas nabíjania fungovať. Keď batériu nabíjate prvýkrát, alebo keď je batéria úplne vybitá, začne fungovať až po najmenej 10 minútach nabíjania.

Nabíjacie puzdro, ktoré má zabudovanú batériu, sa pri pripojení k nabíjačke nabíja spolu so slúchadlami, ktoré sú v nabíjacom puzdre.



Ak slúchadlá vložíte do úplne vybitého nabíjacieho puzdra, môžu vydávať zvuk. Pred vložení slúchadiel nabíjacie puzdro dostatočne nabite.

1 Otvorte nabíjacie puzdro.

- 2 Skontrolujte nasmerovanie slúchadiel a správne ich vložte do príslušných otvorov v nabíjacom puzdre.

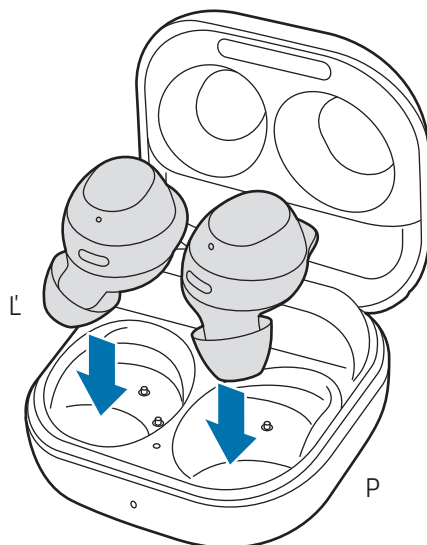

- 3 Zatvorte nabíjacie puzdro.

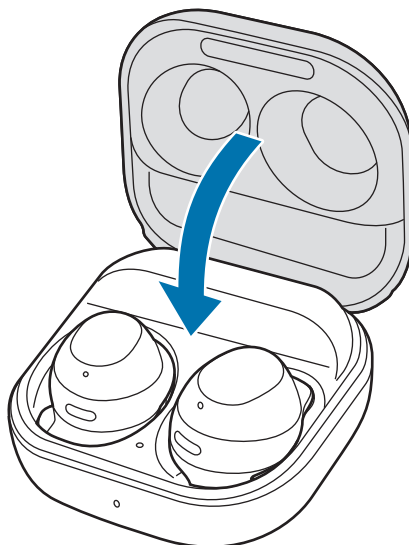

- 4 Pripojte kábel USB k nabíjačke a potom pripojte kábel USB do nabíjacieho konektoru.

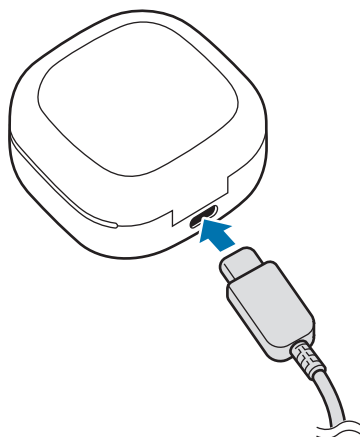

- 5 Pripojte nabíjačku do elektrickej zásuvky. Batérie slúchadiel a nabíjacieho puzdra sa nabíjajú súčasne.
- 6 Po úplnom nabití odpojte nabíjacie puzdro od nabíjačky. Kábel USB najskôr odpojte od nabíjacieho puzdra a potom nabíjačku vytiahnite z elektrickej zásuvky.

Kontrola úrovne nabitia batérie

Pripojte slúchadlá k mobilnému zariadeniu, spustíte vo svojom mobilnom zariadení aplikáciu **Galaxy Wearable** a pozrite si stav batérie slúchadiel a nabíjacieho puzdra. Ďalšie informácie nájdete v časti [Pripojenie slúchadiel k mobilnému zariadeniu](#).

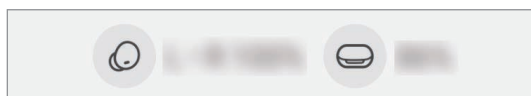

-  Keď je ostávajúca úroveň nabitia batérie nízka, na paneli oznámení v mobilnom zariadení sa zobrazí oznámenie.

Zníženie spotreby energie batérie

Ak slúchadlá nepoužívate, uložte ich do nabitého nabíjacieho puzdra. V opačnom prípade bude senzor vzdialenosti naďalej fungovať, čo ovplyvní čas používania a spotrebu energie batérie.

Tipy a bezpečnostné opatrenia týkajúce sa batérie



Používajte iba nabíjačku a kábel schválené spoločnosťou Samsung, ktoré sú určené priamo pre Galaxy Buds FE. Nekompatibilná nabíjačka a kábel môžu spôsobiť vážne zranenia alebo poškodenie zariadenia.



- Nesprávne pripojenie nabíjačky môže spôsobiť vážne poškodenie nabíjacieho puzdra. Na poškodenie spôsobené nesprávnym použitím sa nevzťahuje záruka.
- Používajte iba USB kábel typu C, ktorý sa dodáva spolu s Galaxy Buds FE. Nabíjacie puzdro sa môže poškodiť v prípade použitia kábla Micro USB.
- Ak Galaxy Buds FE nabíjate, keď je nabíjací konektor mokrý, Galaxy Buds FE sa môžu poškodiť. Pred nabíjaním Galaxy Buds FE dôkladne osušte nabíjací konektor.



- Nabíjačky sa predávajú samostatne.
- Keď sa nabíjačka nepoužíva, odpojte ju, aby sa šetrila elektrická energia. Nabíjačka nemá vypínacie tlačidlo, takže keď sa nepoužíva a nechcete zbytočne plytvať elektrickou energiou, mali by ste ju odpojiť z elektrickej zásuvky.
- Keď používate nabíjačku, odporúčame vám používať schválenú nabíjačku, ktorá zaručuje nabíjací výkon.
- Počas uchovávanía alebo nabíjania slúchadiel alebo počas nabíjania nabíjacieho puzdra majte nabíjacie puzdro zavreté.
- Ak sa počas nabíjania nabíjacieho puzdra dotknete nabíjacích kontaktov, môže to ovplyvniť nabíjanie.
- Ak sa na nabíjacie kontakty dostane pot alebo kvapalina, konektory Galaxy Buds FE môžu skorodovať. Ak sa do nabíjacích kontaktov alebo slúchadiel dostane pot alebo kvapalina, pred vložením slúchadiel do nabíjacieho puzdra ich vyčistite.
- Keď vložíte slúchadlá do nabíjacieho puzdra, nabíjanie sa spustí automaticky, a ak sú slúchadlá úplne nabité, automaticky sa zastaví.
- Pravdepodobne to nebude mať veľký vplyv na životnosť Galaxy Buds FE, a to aj keď po úplnom nabití slúchadlá nevyberiete z nabíjacieho puzdra.
- Ak Galaxy Buds FE nebudete dlho používať, nabite ich a potom odložte.
- Nepripevňujte gumené nadstavce na slúchadlá v nesprávnom smere. Slúchadlá sa nebudú nabíjať v prípade nesprávneho vloženia do nabíjacieho puzdra.



- Používanie iného zdroja napájania než je nabíjačka, ako napr. počítač, môže spôsobiť nižšiu rýchlosť nabíjania v dôsledku nižšieho elektrického prúdu.
- Počas nabíjania sa Galaxy Buds FE a nabíjačka môžu zahrievať. Je to normálny jav, ktorý by nemal ovplyvniť životnosť ani výkon Galaxy Buds FE. Ak sa batéria zahreje viac ako zvyčajne, nabíjačka by mohla prestať nabíjať.
- Ak sa Galaxy Buds FE nenabíjajú správne, odneste Galaxy Buds FE spolu s nabíjačkou do servisného strediska spoločnosti Samsung alebo autorizovaného servisu.
- Vyhnite sa prehnutiu kábla USB. V opačnom prípade sa môže kábel USB poškodiť alebo sa môže skrátiť jej životnosť. Nikdy nepoužívajte poškodený kábel USB.

Identifikačné indikátory batérie

Indikátory batérie vás informujú o stave nabíjania slúchadiel a nabíjacieho puzdra.

Indikátor batérie slúchadiel sa nachádza vnútri nabíjacieho puzdra a zobrazuje stav nabíjania slúchadiel.

Indikátor batérie nabíjacieho puzdra na prednej časti nabíjacieho puzdra signalizuje stav nabitia samotného puzdra.

Indikátor batérie slúchadiel

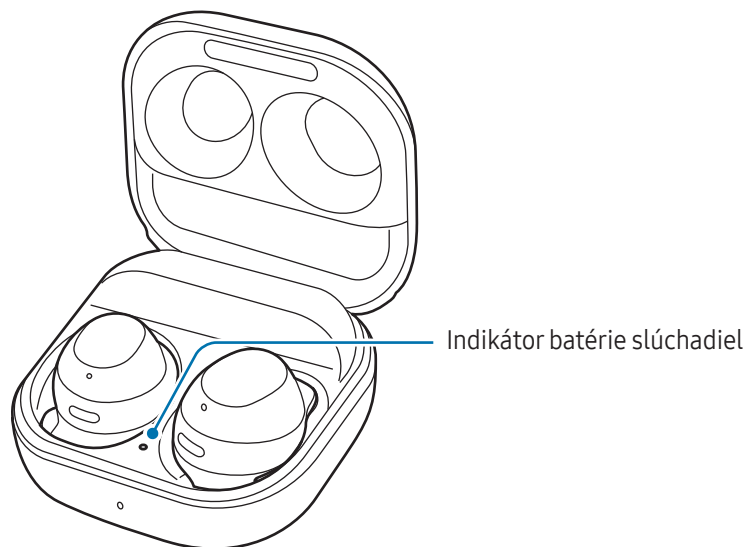

Farba	Stav
Nepretržite svieti načerveno	<ul style="list-style-type: none"> • Nabíja sa
Nepretržitá zelená	<ul style="list-style-type: none"> • Úplne nabité
Blikne načerveno	<ul style="list-style-type: none"> • Nabíjanie je zablokované v dôsledku abnormálnej teploty

Indikátor batérie nabíjacieho puzdra

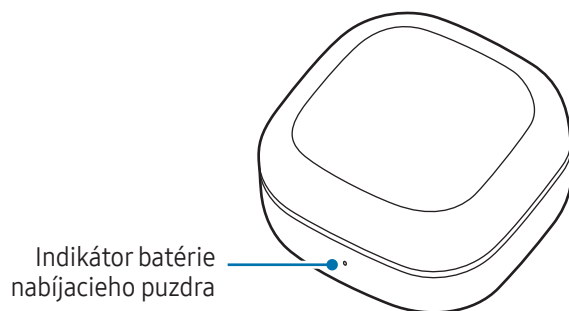

Farba	Stav
Nepretržite svieti načerveno	<ul style="list-style-type: none"> Nabíja sa
Nepretržitá zelená	<ul style="list-style-type: none"> Úplne nabité
Blikne načerveno	<ul style="list-style-type: none"> Nabíjanie je zablokované v dôsledku abnormálnej teploty
Bliká načerveno (bliká po zatvorení nabíjacieho puzdra)	<ul style="list-style-type: none"> Úroveň nabitia batérie je nízka (nižšia ako 10 %)
Červená (zostane rozsvietená 5 sekúnd po zatvorení nabíjacieho puzdra)	<ul style="list-style-type: none"> Úroveň nabitia batérie je nízka (medzi 10 % a 29 %)
Žltá (zostane rozsvietená 5 sekúnd po zatvorení nabíjacieho puzdra)	<ul style="list-style-type: none"> Úroveň nabitia batérie je stredná (medzi 30 % a 59 %)
Zelená (zostane rozsvietená 5 sekúnd po zatvorení nabíjacieho puzdra)	<ul style="list-style-type: none"> Úroveň nabitia batérie je vysoká (viac ako 60 %)



Ak indikátory batérie nefungujú tak, ako je to opísané, odpojte nabíjačku od nabíjacieho puzdra a znova ju k nemu pripojte.

Používanie slúchadiel

Pripojenie slúchadiel k mobilnému zariadeniu

Pred pripojením

- Nabíjacie puzdro dostatočne nabite.
- V mobilnom zariadení musíte mať nainštalovanú aplikáciu Galaxy Wearable. Ak túto aplikáciu nemáte nainštalovanú v mobilnom zariadení, stiahnite si ju z **Galaxy Store** alebo **Obchod Play**.
 -  Aplikáciu Galaxy Wearable je možné stiahnuť iba pre mobilné zariadenia s OS Android vo verzii 8.0 (API 26) alebo novšej a s 1,5 GB alebo viac pamäte.
 - Jazyk aplikácie Galaxy Wearable v mobilnom zariadení môžete zmeniť. V mobilnom zariadení otvorte položku **Nastavenia** a ťuknite na položky **Všeobecné spravovanie** → **Jazyk**. Ak aplikácia Galaxy Wearable nepodporuje jazyk vybraný v možnosti Nastavenia, môže sa predvolene zobrazit angličtina.

Prvé pripojenie slúchadiel k mobilnému zariadeniu Samsung

- 1 Skontrolujte nasmerovanie slúchadiel a správne ich vložte do príslušných otvorov v nabíjacom puzdre. Ak indikátor batérie slúchadiel neblinká, pripojte nabíjacie puzdro do nabíjačky a nabíjajte ich viac ako 10 minút.
- 2 Zatvorte nabíjacie puzdro.
- 3 Otvorte nabíjacie puzdro. Slúchadlá prejdú do režimu párovania Bluetooth a na mobilnom zariadení sa vám automaticky zobrazí kontextové okno. Ak sa kontextové okno nezobrazí alebo ak chcete vytvoriť pripojenie z mobilným zariadením inej značky než je Samsung, ktoré využíva OS Android, prečítajte si [Pripojenie k slúchadlám inej značky než je Samsung, ktoré rovnako využíva OS Android \(alebo sa vyskakovacie okno pripojenia nezobrazí\)](#).

 Keď indikátor batérie nabíjacieho puzdra bliká načerveno, vyberte slúchadlá z nabíjacieho puzdra a znovu ich vložte do puzdra.

4 Na mobilnom zariadení ťknite vo vyskakovacom okne na možnosť **Pripojiť** a podľa pokynov na obrazovke dokončíte pripojenie.

Po nadviazaní pripojenia sa slúchadlá automaticky pripoja k mobilnému zariadeniu vždy, keď otvoríte nabíjacie puzdro, kým v ňom budú vložené slúchadlá.

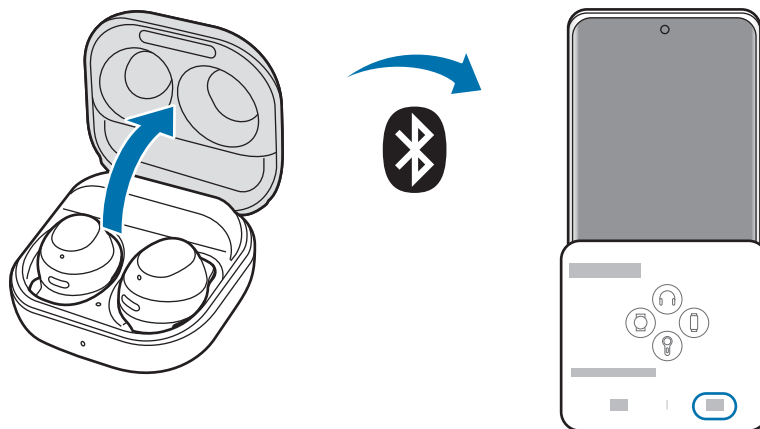

- 
- Aplikáciu Galaxy Wearable je možné stiahnuť iba pre mobilné zariadenia s OS Android vo verzii 8.0 (API 26) alebo novšej a s 1,5 GB alebo viac pamäte.
 - Spôsoby pripojenia sa môžu líšiť v závislosti od mobilného zariadenia a verzie softvéru.
 - Vyskakovacie okno pripojenia sa otvorí iba na mobilných zariadeniach Samsung s OS Android vo verzii 9.0 alebo novšej, ktoré majú nainštalovanú aplikáciu SmartThings. Ak sa vyskakovacie okno neotvorí, aktualizujte si aplikáciu SmartThings na najnovšiu verziu.
 - Vzhľad vyskakovacieho okna sa môže líšiť v závislosti od pripojeného mobilného zariadenia.
 - Ak sa slúchadlá nepripoja k mobilnému zariadeniu do 3 minút, režim párovania Bluetooth sa vypne. Zatvorte nabíjacie puzdro a opäť ho otvorte. Slúchadlá prejdú do režimu párovania Bluetooth.
 - Ak sa chcete po vytvorení pripojenia pripojiť k inému mobilnému zariadeniu, prečítajte si časť [Pripojenie k iným zariadeniam po odpojení od predchádzajúceho mobilného zariadenia](#).



- Keď prepájate slúchadlá s mobilným zariadením, ktoré bolo prihlásené do účtu Samsung, informácie o párovaní slúchadiel sa zosynchronizujú aj na ostatných mobilných zariadeniach, ktoré používajú ten istý účet Samsung, a nemusíte ich na začiatku znova párovať. Ak chcete so slúchadlami prepojiť iné zariadenia, ktoré používajú ten istý účet Samsung, na mobilných zariadeniach, ktoré chcete pripojiť, postupne spustíte možnosť **Nastavenia**, ťuknite na položku **Pripojenia** → **Bluetooth** a potom vyberte slúchadlá zosynchronizované prostredníctvom účtu Samsung.
- Ak je k mobilnému zariadeniu pripojené len jedno slúchadlo, zvuk budete počuť mono. Keď sa k mobilnému zariadeniu pripoja obe slúchadlá, automaticky sa prepne na stereo režim.
- Ak sa slúchadlá nepripájajú k mobilnému zariadeniu, vyskakovacie okno pripojenia sa nezobrazí alebo vaše mobilné zariadenie nebude vedieť nájsť slúchadlá, vložte ich do nabíjacieho puzdra a dotknite sa a podržte obidve slúchadlá dlhšie ako 3 sekundy, čím prejdete do režimu manuálneho párovania Bluetooth. Keď prejdete do režimu párovania Bluetooth, indikátor batérie slúchadiel bude blikať načerveno a nazeleno.

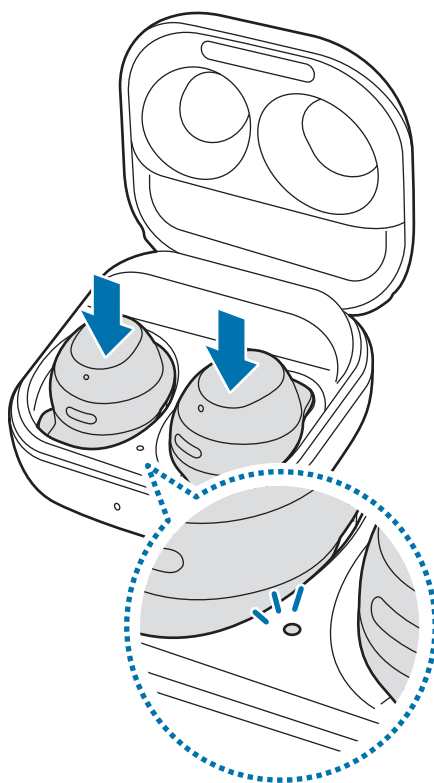

Pripojenie k slúchadlám inej značky než je Samsung, ktoré rovnako využíva OS Android (alebo sa vyskakovacie okno pripojenia nezobrazí)



Ak sa pripojíte k mobilnému zariadeniu inej značky ako Samsung, ktoré rovnako využíva OS Android, niektoré funkcie slúchadiel nemusia byť dostupné a slúchadlá nemusia správne fungovať.

- 1 Skontrolujte nasmerovanie slúchadiel a správne ich vložte do príslušných otvorov v nabíjacom puzdre. Ak indikátor batérie slúchadiel neblinká, pripojte nabíjacie puzdro do nabíjačky a nabíjajte ich viac ako 10 minút.
- 2 Zatvorte nabíjacie puzdro.
- 3 Otvorte nabíjacie puzdro. Slúchadlá prejdú do režimu párovania Bluetooth automaticky.
- 4 Na mobilnom zariadení si zapnite funkciu Bluetooth na pripojenie slúchadiel k mobilnému zariadeniu, spustíte aplikáciu **Galaxy Wearable** a potom podľa pokynov na obrazovke dokončíte pripojenie.



Bezpečnostné opatrenia pri používaní pripojenia Bluetooth

- Ak sa chcete vyhnúť problémom pri pripájaní slúchadiel k inému zariadeniu, umiestnite tieto zariadenia blízko seba.
- Uistite sa, že slúchadlá a druhé zariadenie Bluetooth sú v maximálnom rozsahu pripojenia Bluetooth (10 m). Táto vzdialenosť sa môže líšiť v závislosti od prostredia, v ktorom sa zariadenia používajú.
- Dbajte na to, aby medzi slúchadlami a pripojeným zariadením neboli žiadne prekážky vrátane ľudí, stien, rohov alebo plotov.
- Nedotýkajte sa antény Bluetooth pripojeného zariadenia.
- Technológia Bluetooth používa rovnakú frekvenciu ako niektoré priemyselné, vedecké, zdravotnícke a nízkovýkonové produkty a pri pripájaní v blízkosti takýchto produktov môže dôjsť k rušeniu.
- Niektoré zariadenia, najmä tie, ktoré nie sú testované alebo schválené spoločnosťou Bluetooth SIG, nemusia byť so slúchadlami kompatibilné.
- Funkciu Bluetooth nepoužívajte na nelegálne účely (napríklad na vytváranie pirátskych kópií súborov alebo nelegálne zaznamenávanie komunikácie na komerčné účely).

Nosenie slúchadiel

Vložte si gumené nastavce do uší a upravte si ich tak, aby vám dobre držali v ušiach.

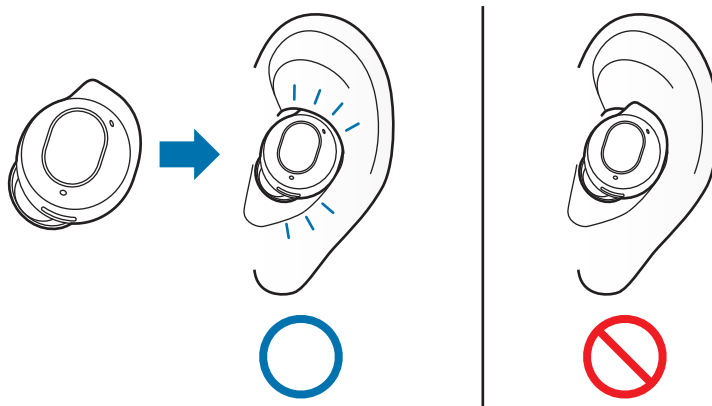

- Ak nebude senzor vzdialenosti doliehať na vaše uši, slúchadlá nemusia fungovať. V prípade, že nezaznie zvuk, ktorý vás informuje o rozpoznaní slúchadla, použite ušné nastavce vhodné pre vaše uši.
- Ak slúchadlá nemáte správne umiestnené v ušiach, funkcie ako volanie cez slúchadlá nemusia fungovať. Použite pár ušných nastavcov, ktoré vám sadnú do uší, aby ste slúchadlá mohli používať správne.
- V oblastiach s obmedzeným používaním bezdrôtových zariadení, ako napr. v lietadlách a nemocniciach, dodržiavajte všetky vyvesené varovania a pokyny autorizovaného personálu.

- 1 Uchopte hornú a dolnú stranu každého slúchadla a vyberte ich z nabíjacieho puzdra.

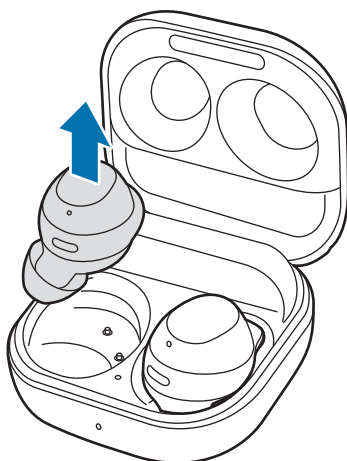

- 2 Skontrolujte smer každého slúchadla.
- 3 Podržte slúchadlá s gumenými nastavcami smerom nahor tak, aby vytlačené značky smeru boli viditeľné a vložte ich do uší, kým nezapadnú do ušných lalokov.
- 4 Rotovaním vpravo a vľavo vo vašich ušiach si slúchadlá nastavíte tak, aby pohodlne sedeli v ušiach. Senzory vzdialenosti po vložení slúchadiel rozpoznajú, že ich nosíte. Následne v slúchadle zaznie zvuk signalizujúci, že slúchadlo bolo rozpoznané.

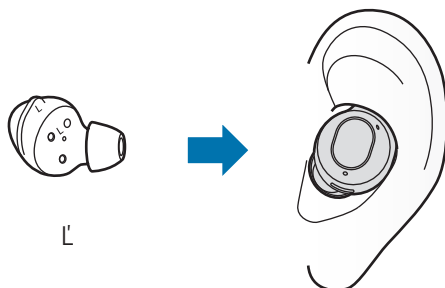



Používanie slúchadla dotykom

Úvod

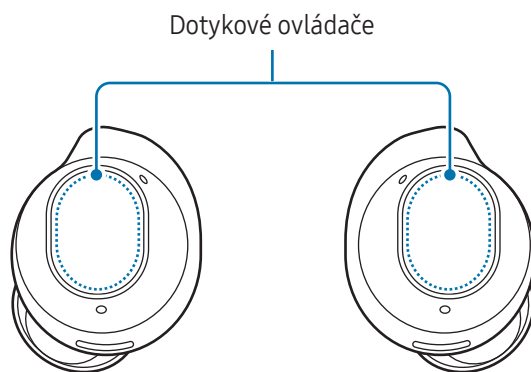
Ťuknutím slúchadla môžete spustiť alebo zastaviť prehrávanie hudby, alebo prijať či odmietnuť hovory. Slúchadlá môžete nastaviť aj na vykonávanie iných činností s ovládaním dotykom.



-  Na slúchadlá netlačte príliš silno, aby ste si neporanili uši.
- Slúchadiel sa nedotýkajte ničím ostrým, aby ste nepoškodili dotykové ovládače.
-  Ak máte v uchu kovový predmet, napríklad piercing, odstráňte ho. Ak sa kovový predmet dostane do kontaktu so slúchadlami, dotykový ovládač slúchadiel nemusí fungovať správne alebo môže prestať reagovať.
- Ak je na slúchadlách pot alebo kvapalina, vyčistite ich. Vplyvom potu alebo kvapaliny nemusí dotykový ovládač slúchadiel fungovať správne alebo môže prestať reagovať.
- Pri použití dotykovej funkcie slúchadiel nezakrývajte oblasti, ktorých sa budú dotýkať vaše vlasy. Funkcia dotyku nemusí fungovať správne alebo nemusí reagovať.
- Keď si slúchadlá vyberáte z uší, dávajte pozor, aby ste sa nedotkli ich dotykových ovládačov. Mohli by ste tým nechtiac spustiť funkcie.

Vysvetlivky dotykových činností

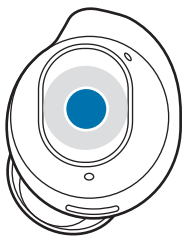

Jedno ťuknutie

- Prehrajte alebo zastavte prehrávanie skladby.
- Zastavenie používania funkcie čítania upozornení nahlas.



Dvojité ťuknutie

- Prehrajte ďalšiu skladbu.
- Prijatie alebo ukončenie hovoru.



Trojité ťuknutie

- Prehrajte predchádzajúcu skladbu.
 - Ak sa po 3 sekundách od začiatku prehrávania skladby trikrát dotknete slúchadla, skladba sa začne prehrávať od začiatku. Ak chcete prehrať predchádzajúcu skladbu, do 3 sekúnd od začiatku prehrávania skladby sa trikrát dotknite slúchadla.



Ťuknutie a podržanie

- Zapnite predvolenú funkciu.
 - Predvolene je nastavené zapnutie režimu potlačenia hluku. Ďalšie informácie o zmene funkcie, ktorú chcete zapnúť, nájdete v časti [Nastavenie funkcie ťuknutia a podržania](#).
- Odmietnutie hovoru.



- Dotykové akcie slúchadiel sú predvolene nastavené na jednoduchý dotyk a dotyk a podržanie. Aby ste mohli používať všetky dotykové akcie slúchadiel, vo svojom mobilnom zariadení otvorte aplikáciu **Galaxy Wearable** a ťuknutím na položku **Dotykové ovlád.** zapnite príslušné funkcie.
- Ak sa slúchadlá nepripájajú k mobilnému zariadeniu, vyskakovacie okno pripojenia sa nezobrazí alebo vaše mobilné zariadenie nebude vedieť nájsť slúchadlá, vložte ich do nabíjacieho puzdra a dotknite sa a podržte obidve slúchadlá dlhšie ako 3 sekundy, čím prejdete do režimu manuálneho párovania Bluetooth. Keď prejdete do režimu párovania Bluetooth, indikátor batérie slúchadiel bude blikať načerveno a nazeleno.

Uzamknutie dotykového ovládača slúchadiel

Pomocou uzamknutia dotykového ovládača slúchadiel môžete zabrániť neúmyselným činnostiam.

Aktivácia z aplikácie Galaxy Wearable

V mobilnom zariadení spustíte aplikáciu **Galaxy Wearable** a potom ťuknutím na prepínač **Dotykové ovlád.** túto funkciu vypnete.

Aktivovanie z nastavení



Táto funkcia je dostupná iba na mobilných zariadeniach s verziou systému Android 11 One UI 3.1 a novšou.

- 1 V mobilnom zariadení otvorte položku **Nastavenia** a ťuknite na položky **Pripojenia** → **Bluetooth**.
- 2 Ťuknite na položku  vedľa názvu slúchadiel v časti **Spárované zariadenia**.
- 3 Ťuknutím na prepínač **Dotykové ovlád.** funkciu vypnete.

Aktivácia z miniaplikácie

Pridajte do mobilného zariadenia miniaplikáciu **Galaxy Buds FE Manager** a ťuknutím na tlačidlo zamknite dotykovú funkciu slúchadiel.

Nastavenie funkcie ťuknutia a podržania

Na zapnutie funkcií si môžete nastaviť funkciu ťuknutia a podržania pre každé slúchadlo.

- 1 Na svojom mobilnom zariadení otvorte aplikáciu **Galaxy Wearable**, ťuknite na možnosť **Dotykové ovlád.** a následne ťuknutím na prepínač funkciu zapnete.
- 2 Ťuknutím na prepínač **Ťuknutie a podržanie** v položke **Trojité ťuknutie** funkciu zapnete.
- 3 Ťuknite na položku **Ťuknutie a podržanie** v možnosti **Trojité ťuknutie** a vyberte funkcie ťuknutia a podržania pre každé slúchadlo v časti **Ľavé** alebo **Pravé**.
 - **Prepínanie režimov potlačenia hluku:** Nastavenie na zapnutie alebo vypnutie nasledujúceho režimu potlačenia hluku: aktívne potlačenie hluku a režim okolitého zvuku. Ďalšie informácie nájdete v časti [Aktivácia režimu potlačenia hluku](#).
 - **Bixby:** Začnite konverzáciu so službou inteligentnej hlasovej asistencie. Ak používate Bixby, pozrite si časť [Používanie Bixby](#), kde nájdete ďalšie informácie.
 - **Zníženie hlasitosti/Zvýšenie hlasitosti:** Úprava hlasitosti.



- Ak zvolíte ako funkciu ťuknutia a podržania na jednej strane možnosť úpravy hlasitosti, funkcia ťuknutia a podržania na druhej strane sa tiež automaticky nastaví na možnosť úpravy hlasitosti.
- V prípade, že ste si už zvolili možnosť úpravy hlasitosti a pokúsite sa o zmenu funkcie dotyku a podržania na jednej strane, funkcia dotyku a podržania na druhej strane sa automaticky nastaví na zapnutie režimu potlačenia hluku.

Používanie režimu potlačenia hluku

Úvod

Existujú dva režimy potlačenia hluku: Aktívne potlačenie hluku a režim okolitých zvukov.

Zapnutie funkcie aktívneho potlačenia hluku stíšite vonkajšie zvuky okolo vás. Používajte ju, keď sa chcete vyhnúť vyrušovaniu, napríklad keď počúvate hudbu. Zapnutím režimu okolitých zvukov budete naopak jasne počuť vaše okolie, takže dokážete rozpoznať potenciálne nebezpečné situácie alebo počuť, čo vám pri rozhovore hovorí druhá osoba.



Ak sú mikrofón (vonkajší mikrofón počas nosenia slúchadiel) a jeho oblasť úplne zakryté, pri aktivácii režimu ovládania hluku môže dôjsť k spätnej väzbe.



Režim potlačenia hluku môžete zapnúť iba vtedy, keď máte nasadené obe slúchadlá.

Aktivácia režimu potlačenia hluku

Aktivácia zo slúchadiel

Uistite sa, že funkcia dotyku a podržania je nastavená na možnosť **Prepínanie režimov potlačenia hluku** a potom sa dotknite slúchadla a podržte ho.

Spustí sa nasledujúci režim potlačenia hluku: aktívne potlačenie hluku a režim okolitého zvuku.



Ak je funkcia dotyku a podržania je nastavená na možnosť **Prepínanie režimov potlačenia hluku** a obsahuje možnosť s Vypnúť, režim potlačenia hluku sa môže vypnúť. Ťuknutím na  vedľa položky **Prepínanie režimov potlačenia hluku** označte možnosť, ktorú ste si vybrali.

Aktivácia z aplikácie Galaxy Wearable

V mobilnom zariadení spustíte aplikáciu **Galaxy Wearable** a ťuknete na položku **Aktívne potlačenie hluku** alebo **Okolité zvuky**.

Aktivovanie z nastavení

 Táto funkcia je dostupná iba na mobilných zariadeniach s verziou systému Android 11 One UI 3.1 a novšou.

- 1 V mobilnom zariadení otvorte položku **Nastavenia** a ťuknite na položky **Pripojenia** → **Bluetooth**.
- 2 Ťuknite na položku  vedľa názvu slúchadiel v časti **Spárované zariadenia**.
- 3 Ťuknutím na položku **Aktívne potlačenie hluku** alebo **Okolité zvuky** danú funkciu zapnete.

Aktivácia z miniaplikácie

Pridajte do mobilného zariadenia miniaplikáciu **Galaxy Buds FE Manager** a ťuknutím na tlačidlo zapnete režim potlačenia hluku.

Počúvanie hudby

Po prepojení slúchadiel s mobilným zariadením môžete počúvať hudbu uloženú v mobilnom zariadení. Môžete streamovať hudbu prehrávanú z pripojeného mobilného zariadenia.

Na mobilnom zariadení spustíte aplikáciu hudobného prehrávača a prehrajte si hudbu.

 Ak počúvate hudbu cez slúchadlá a položíte ich na podlahu, hudba sa môže ďalej prehrávať. Rovnaká situácia môže nastať, ak sa batéria nabíjacieho puzdra úplne vybila.

Prehrávanie alebo zastavenie prehrávania skladby

Ťuknutím slúchadla spustíte alebo zastavte prehrávanie skladby.

Prehrávanie ďalšej skladby

Dvojitým ťuknutím slúchadla spustíte prehrávanie ďalšej skladby.

Prehrávanie predchádzajúcej skladby

Trojším ťuknutím slúchadla spustíte prehrávanie predchádzajúcej skladby.



Ak sa po 3 sekundách od začiatku prehrávania skladby trikrát dotknete slúchadla, skladba sa začne prehrávať od začiatku. Ak chcete prehrať predchádzajúcu skladbu, do 3 sekúnd od začiatku prehrávania skladby sa trikrát dotknite slúchadla.

Úprava hlasitosti

Hlasitosť môžete upravovať ťuknutím a podržaním slúchadla po tom, čo túto možnosť nastavíte ako funkciu ťuknutia a podržania.



- Ak je zvuk v slúchadlách tichý, aj keď je hlasitosť maximálna, upravte hlasitosť v pripojenom mobilnom zariadení.
- Ak slúchadlá pripojíte k mobilnému zariadeniu počas počúvania hudby, hlasitosť sa môže zmeniť.
- Ak zvolíte ako funkciu ťuknutia a podržania na jednej strane možnosť úpravy hlasitosti, funkcia ťuknutia a podržania na druhej strane sa tiež automaticky nastaví na možnosť úpravy hlasitosti.

- 1 Na svojom mobilnom zariadení otvorte aplikáciu **Galaxy Wearable**, ťuknite na možnosť **Dotykové ovlád.** a následne ťuknutím na prepínač funkciu zapnete.
- 2 Ťuknutím na prepínač **Ťuknutie a podržanie** v položke **Trojité ťuknutie** funkciu zapnete.
- 3 Ťuknite na možnosť **Ťuknutie a podržanie** v položke **Trojité ťuknutie** a vyberte položku **Zníženie hlasitosti** alebo **Zvýšenie hlasitosti** v časti **Ľavé** alebo **Pravé**.
- 4 Na zvýšenie hlasitosti sa dotknite a podržte pravé slúchadlo a po dosiahnutí požadovanej hlasitosti dotyk uvoľnite.
Na zníženie hlasitosti sa dotknite a podržte ľavé slúchadlo a po dosiahnutí požadovanej hlasitosti dotyk uvoľnite.

Používanie ekvalizéra

Môžete si vybrať zo šiestich rôznych možností ekvalizéra a vychutnať si tú istú hudbu s odlišným a jedinečným zvukom.

Vo svojom mobilnom zariadení spustíte aplikáciu **Galaxy Wearable**, postupne ťuknite na položky **Nastavenia slúchadiel** → **Ekvalizér** a potom vyberte možnosť, ktorú si želáte.

Používanie funkcií hovoru

Keď máte nasadené slúchadlá a slúchadlá sú pripojené k mobilnému zariadeniu, môžete prijímať a ovládať hovory z pripojeného mobilného zariadenia.



- Ak nie ste upozornený na telefónne číslo prichádzajúceho hovoru alebo meno uložené vo svojich kontaktoch hlasovou notifikáciou, otvorte aplikáciu **Telefón** na svojom mobilnom zariadení a ťuknite na možnosť **☰** → **Nastavenia** → **Prijímanie a ukončovanie hovorov** a potom ťuknite na možnosť **Čítať nahlas mená volajúcich**, aby ste túto funkciu zapli.
- Ak funkcia dotyku slúchadiel nefunguje, otvorte na svojom mobilnom zariadení aplikáciu **Galaxy Wearable**, ťuknite na položku **Dotykové ovlád.** a potom zapnite možnosti v položke **Ovládacie prvky hovoru**.

Prijatie alebo odmietnutie hovoru

Keď počas nosenia slúchadiel dostanete hovor, slúchadlá vydajú zvuk a hlasové oznámenie vás bude informovať o telefónnom čísle prichádzajúceho hovoru alebo mene uloženom vo vašich kontaktoch.

Ak chcete hovor prijať, dvakrát sa dotknite slúchadla.

Ak chcete hovor odmietnuť, dotknite sa slúchadla a podržte ho.

Ukončenie hovoru

Dvojitým ťuknutím slúchadla ukončíte aktuálny hovor.

Bixby

Úvod

Bixby je používateľské rozhranie, ktoré umožňuje pohodlnejšie používanie zariadenia.

So službou Bixby môžete hovoriť alebo si s ňou písať. Bixby na pripojenom mobilnom zariadení spustí funkciu, ktorú požadujete, alebo zobrazí informácie, ktoré chcete. Viac informácií nájdete na adrese www.samsung.com/bixby.



- Táto funkcia je dostupná len v prípade pripojenia mobilného zariadenia s podporou Bixby.
- V závislosti od Bixby nastaveného na vašom mobilnom zariadení sú k dispozícii len niektoré jazyky. V závislosti od vašej oblasti nemusia byť určité funkcie k dispozícii.

Spustenie služby Bixby

Uistite sa, že ste nastavili funkciu ťuknutia a podržania na otvorenie Bixby a dotknite sa slúchadla a podržte ho.

Používanie Bixby

Ťuknite na slúchadlo a podržte ho a povedzte, čo chcete. Prípadne povedzte budiaci frázu a povedzte, čo chcete.

Pri ťuknutí a podržaní slúchadla povedzte napríklad „How’s the weather today?“ Informácie o počasí sa zobrazia na vašom pripojenom mobilnom zariadení.

Ak sa vás Bixby opýta otázku počas konverzácie, môžete pokračovať v rozhovore s Bixby bez ťuknutia a podržania slúchadla alebo poklepania na .

Prebudenie Bixby hlasom

Keď máte nasadené slúchadlá, rozhovor s Bixby môžete začať pozdravením „Hi, Bixby“ (Ahoj Bixby) alebo „Bixby“.

- 1 Vo svojom mobilnom zariadení spustíte aplikáciu **Galaxy Wearable** a ťuknite na položku **Nastavenia slúchadiel**.
- 2 Ťuknite na položku **Hlasové budenie funkcie Bixby** a funkciu zapnete ťuknutím na prepínač.



- Keď zapnete túto funkciu, funkcia prebudenia Bixby hlasom na pripojenom mobilnom zariadení sa tiež automaticky zapne.

Komunikácia písaním textu

Ak nie je možné váš hlas v hlučnom prostredí rozoznať alebo ak ste v situácii, v ktorej je hovorenie náročné, môžete s Bixby komunikovať textom.

Ťuknite na slúchadlo a podržte ho, poklepte na  a potom napíšte, čo chcete.

Počas komunikácie odpovie Bixby textom namiesto hlasovej odozvy.

Tipy pre lepšie rozpoznávanie hlasu

- Hovorte zreteľne.
- Hovorte na tichých miestach.
- Nepoužívajte útočné ani slangové slová.
- Vyhýbajte sa hovoreniu s dialektickým prízvukom.

Galaxy Buds FE nemusia rozpoznať čo hovoríte alebo môžu vykonať neželané príkazy v závislosti od vášho okolia alebo spôsobu reči.

Aplikácia Galaxy Wearable

Úvod

Ak chcete slúchadlá pripojiť k mobilnému zariadeniu, je potrebné do mobilného zariadenia nainštalovať aplikáciu Galaxy Wearable. Zostávajúci stav batérie slúchadiel Galaxy Buds FE môžete skontrolovať a nakonfigurovať nastavenie pomocou aplikácie Galaxy Wearable.

Na svojom mobilnom zariadení spustíte aplikáciu **Galaxy Wearable**.

Nastavenia vyhľadáte zadaním kľúčových slov a poklepaním na **Q**. Nastavenia môžete vyhľadať zvolením značky v časti **Návrhy**.



- Ak slúchadlá pripájate k mobilnému zariadeniu prvýkrát, pozrite si časť [Pripojenie slúchadiel k mobilnému zariadeniu](#), kde nájdete ďalšie informácie.
- V závislosti od typu pripojeného mobilného zariadenia nemusia byť niektoré funkcie k dispozícii.

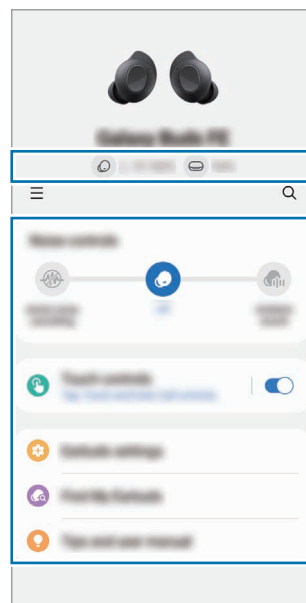

Zostávajúci stav batérie slúchadiel Galaxy Buds FE

Nakonfigurujte nastavenia slúchadiel Galaxy Buds FE a spustite funkcie, ktoré vás zaujímajú.

Poklepte na možnosť **☰** a použite tieto doplnkové možnosti:



- **⚙️**: Konfigurácia nastavení pre aplikáciu Galaxy Wearable.
- **Pridať nové zariadenie**: Odpojte svoje zariadenie od aktuálne pripojeného telefónu a pripojte nové zariadenie. Dokončíte pripojenie podľa zobrazených pokynov. Ďalšie informácie nájdete v časti [Pripojenie a odpojenie slúchadiel](#).

- **Spravovanie zariadení:** Spravujte pripojené zariadenia, ak sú k vášmu telefónu pripojené viac ako dve zariadenia. Na odpojenie zariadenie od svojho telefónu vyberte zariadenie a poklepte na **Odstrániť**.

Pripojenie a odpojenie slúchadiel

Odpájanie mobilných zariadení od slúchadiel

Vložte slúchadlá do nabíjacieho puzdra a zatvorte ho. Pripojenie Bluetooth sa ukončí.

Ak chcete manuálne odpojiť slúchadlá od svojho mobilného zariadenia, poklepte na  →  na obrazovke Galaxy Wearable svojho mobilného zariadenia. Prípadne otvorte vo svojom mobilnom zariadení položku **Nastavenia**, postupne ťuknite na položky **Pripojenia** → **Bluetooth** a potom odpojte slúchadlá od mobilného zariadenia v časti **Spárované zariadenia**.

Opätovné pripojenie mobilných zariadení k slúchadlám, ktoré sú dočasne odpojené

Ak chcete pripojiť slúchadlá, ktoré boli dočasne odpojené od zariadenia, vložte ich do nabíjacieho puzdra a zatvorte ho. Potom znova otvorte nabíjacie puzdro.

Ak chcete slúchadlá manuálne pripojiť k mobilnému zariadeniu, poklepte obrazovke Galaxy Wearable vášho mobilného zariadenia na možnosť **Pripojiť**.

Pripojenie nových slúchadiel

Slúchadlá môžete dočasne odpojiť od mobilného zariadenia a pripojiť iné.

Na obrazovke Galaxy Wearable vo svojom mobilnom zariadení poklepte na  → **Pridať nové zariadenie**.

Pripojenie k iným zariadeniam po odpojení od predchádzajúceho mobilného zariadenia

- 1 Odpojte slúchadlá od predchádzajúceho mobilného zariadenia. Otvorte vo svojom mobilnom zariadení položku **Nastavenia**, postupne ťuknite na položky **Pripojenia** → **Bluetooth** a potom zrušte spárovanie slúchadiel s mobilným zariadením v časti **Spárované zariadenia**.
- 2 Zatvorte nabíjacie puzdro a následne ho opäť otvorte, čím prejde do režimu párovania Bluetooth.
- 3 V novom mobilnom zariadení spustíte aplikáciu **Galaxy Wearable** a podľa zobrazených pokynov dokončíte pripojenie.

Prepnutie mobilných zariadení prepojených so slúchadlami

Keď sú slúchadlá prepojené s dvoma alebo viacerými mobilnými zariadeniami, môžete prepnúť mobilné zariadenia bez odpojenia od predchádzajúceho mobilného zariadenia.

V mobilnom zariadení, na ktoré chcete prepnúť, spustíte možnosť **Nastavenia**, ťuknite na položku **Pripojenia** → **Bluetooth** a potom vyberte slúchadlá v časti **Spárované zariadenia**.



Pripojenia medzi slúchadlami a mobilnými zariadeniami možno za daných okolností automaticky prepínať. Ak máte napríklad slúchadlá zaregistrované v tablete aj v telefóne, ktoré sú prihlásené do toho istého účtu Samsung, môžete v telefóne vybavovať prichádzajúci hovor cez slúchadlá a zároveň môžete na tablete sledovať video, pretože pripojenie slúchadiel sa automaticky prepne na telefón.

Konfigurácia nastavení slúchadiel Galaxy Buds FE

Úvod

Pozrite si stav Galaxy Buds FE, ktoré sú pripojené k mobilnému zariadeniu, a nakonfigurujte ich nastavenia.

Na svojom mobilnom zariadení spustíte aplikáciu **Galaxy Wearable**.



Niektoré funkcie, ako je napríklad režim potlačenia hluku alebo prebudenie Bixby hlasom, môžu ovplyvňovať čas používania slúchadiel.

Nastavenie režimu potlačenia hluku

Aktívne potlačenie hluku alebo režim okolitých zvukov môžete zapnúť alebo vypnúť podľa aktuálnej situácie či prostredia. Okrem toho môžete nastaviť, aby sa režim okolitých zvukov zapol automaticky.

Na obrazovke svojho mobilného zariadenia spustíte aplikáciu Galaxy Wearable, vyberte funkciu a zmeňte jej nastavenia.

- **Aktívne potlačenie hluku:** Stíšite okolité zvuky.
- **Vypnuté:** Vypnutie režimu potlačenia hluku.
- **Okolité zvuky:** Umožňuje vám počuť okolité zvuky.

Dotykové ovlád.

Slúžia na konfiguráciu nastavení pre dotykové funkcie slúchadiel.

Na obrazovke Galaxy Wearable svojho mobilného zariadenia ťuknite na možnosť **Dotykové ovlád.** a následne ťuknutím na prepínač funkciu zapnite.

- **Ťuknutie:** Prehrať alebo pozastaviť skladbu.
- **Dvojité ťuknutie:** Prehrať nasledujúcu skladbu.
- **Trojité ťuknutie:** Prehrať predchádzajúcu skladbu.
- **Ťuknutie a podržanie:** Zvoľte si funkciu, ktorú chcete použiť ako funkciu ťuknutia a podržania. Ďalšie informácie nájdete v časti [Nastavenie funkcie ťuknutia a podržania](#).
- **Ovládacie prvky hovoru:** Dvojitým dotykom slúchadla prijať alebo ukončiť hovor, a dotykom a podržaním odmietnuť hovor.

Nastavenia slúchadiel

Môžete si zobraziť informácie týkajúce sa slúchadiel a zmeniť rôzne nastavenia.

Na obrazovke Galaxy Wearable vo svojom mobilnom zariadení poklepte na **Nastavenia slúchadiel**.

Ekvalizér

Vyberte si možnosť ekvalizéra, ktorú chcete použiť.

Na obrazovke Galaxy Wearable vo svojom mobilnom zariadení ťuknite na položky **Nastavenia slúchadiel** → **Ekvalizér** a potom vyberte možnosť ekvalizéra, ktorú si želáte.

Test nasadenia slúchadiel

Skontrolujte, ako vám slúchadlá sadnú, aby ste zabezpečili lepší zvuk a aktívne potlačenie hluku.

- 1 Na obrazovke Galaxy Wearable svojho mobilného zariadenia ťuknite na položky **Nastavenia slúchadiel** → **Test nasadenia slúchadiel**.
- 2 Nasad'te si obe slúchadlá do uší a ťuknite na položku **Spustiť**.
Slúchadlá vydajú zvuk a spustí sa test.
Ak výsledky na obrazovke naznačujú, že musíte slúchadlá upraviť, skúste upraviť slúchadlá alebo zmeniť ušné nastavce, a ťuknutím na položku **Skúsiť znova** znova spustíte test.



Ak si počas testu, či slúchadlá dobre sedia, vyberiete slúchadlá z uší, test sa zastaví.

Čítať nahlas oznámenia

Prostredníctvom slúchadiel budete dostávať oznámenia z aplikácií mobilného zariadenia.

Na obrazovke Galaxy Wearable svojho mobilného zariadenia ťuknite na položky **Nastavenia slúchadiel** → **Čítať nahlas oznámenia**.

- **Q** : Môžete vyhľadať aplikácie, z ktorých chcete dostávať oznámenia.
- **Čítať nahlas pri použ. telefónu**: Nastavenie slúchadiel, aby dostávali oznámenia z mobilného zariadenia aj keď používate mobilné zariadenie.
- **Všetky aplikácie**: Výber aplikácií, z ktorých chcete dostávať oznámenia, a zmena nastavení oznámení pre jednotlivé aplikácie. Môžete tiež poklepať na možnosť **Všetky** a pozrite si aplikácie, ktoré sú roztriedené podľa nastavenia na čítanie oznámení alebo nečítanie oznámení.

Hlasové budenie funkcie Bixby

Prebudením Bixby hlasom môžete začať rozhovor so službou inteligentnej hlasovej asistencie.

Na obrazovke Galaxy Wearable svojho mobilného zariadenia ťuknite na položky **Nastavenia slúchadiel** → **Hlasové budenie funkcie Bixby** a následne ťuknutím na prepínač funkciu zapnite.

Ak ťuknutím na prepínač zapnete funkciu **Plynulé rozprávanie**, môžete hneď povedať príkaz, ktorý si želáte, bez toho, aby ste čakali na zvukovú spätnú väzbu.

Použ. Okolité zvuky počas hovor.

Okolité zvuky sa môžu nastaviť tak, aby ste pri rozprávaní na bežnej úrovni stále zreteľne počuli svoj hlas, a to vám umožní pohodlnejšie počúvať počas dlhých hovorov.

Na obrazovke Galaxy Wearable svojho mobilného zariadenia ťuknite na položky **Nastavenia slúchadiel** → **Použ. Okolité zvuky počas hovor.** a následne ťuknutím na prepínač funkciu zapnite.

Detekcia hovorov počas vloženia do uší

Slúchadlá alebo mobilné zariadenie môžete nastaviť tak, aby sa hovor prehrával po rozpoznaní, či máte počas hovoru nasadené slúchadlá.

Na obrazovke Galaxy Wearable svojho mobilného zariadenia ťuknite na položky **Nastavenia slúchadiel** → **Detekcia hovorov počas vloženia do uší** a následne ťuknutím na prepínač funkciu zapnite.

Keď je táto funkcia vypnutá, hlas volajúceho sa prehráva cez slúchadlá aj keď slúchadlá nemáte nasadené.

Ľahké pripojenie slúchadiel

Môžete zmeniť mobilné zariadenie, ku ktorému chcete pripojiť slúchadlá. Túto funkciu môžete zapnúť, ak chcete prepnúť pripojenie z aktuálneho mobilného zariadenia na mobilné zariadenie v blízkosti, prihlásené do toho istého účtu Samsung, alebo zariadenie, ktoré bolo k slúchadlám pripojené predtým.

Na obrazovke Galaxy Wearable svojho mobilného zariadenia ťuknite na položky **Nastavenia slúchadiel** → **Ľahké pripojenie slúchadiel** a následne ťuknutím na prepínač funkciu zapnite.

 Dávajte pozor, aby ste slúchadlá nepripojili k mobilnému zariadeniu inej osoby.

Laboratóriá

Používajte nové funkcie slúchadiel.

Na obrazovke Galaxy Wearable vo svojom mobilnom zariadení poklepte na **Nastavenia slúchadiel** → **Laboratóriá**.

- **Herný režim:** Minimalizovanie oneskorenia zvuku, aby sa odstránil posun medzi obrazovým a zvukovým výstupom, a reprodukcia riadne synchronizovaného zvuku pri každom hraní hier.



Táto funkcia je dostupná len pri pripojení k mobilnému zariadeniu Samsung, ktoré používa OS Android.

Resetovať

Môžete zresetovať všetky nastavenia slúchadiel.

Na obrazovke Galaxy Wearable vo svojom mobilnom zariadení poklepte na **Nastavenia slúchadiel** → **Resetovať**.

Zjednodušenie ovládania

Nakonfigurujte rôzne nastavenia, aby ste zlepšili zjednodušenie ovládania slúchadiel.

Na obrazovke Galaxy Wearable vo svojom mobilnom zariadení poklepte na **Nastavenia slúchadiel** →

Zjednodušenie ovládania.

- **Vyváž. ľavého/prav. zvuku:** Ak trpíte sluchovou poruchou alebo ak radšej používate iba jedno slúchadlo, môžete si nastaviť vyváženie hlasitosti pravého a ľavého slúchadla. Posunutím panelu nastavenia **Vyváž. ľavého/prav. zvuku** nastavte vyváženie. Ak posuniete panel doľava, zvýši sa hlasitosť ľavého slúchadla a naopak.
- **Potlačenie hluku s 1 slúchadlom:** Spustiť funkciu potlačenia hluku s jedným slúchadlom.
- **Zosilniť okolitý zvuk:** Zvuk môžete nastaviť podľa svojho sluchu a preferencií. Nastavte zvuk potiahnutím nastavovacej lišty v možnosti **Hlasitosť okolitých zvukov** alebo **Tón okolitého zvuku**.

Aktualizácia softvéru slúchadiel

Softvér slúchadiel aktualizujte prostredníctvom služby firmware over-the-air (FOTA).

Na obrazovke Galaxy Wearable svojho mobilného zariadenia ťuknite na položky **Nastavenia slúchadiel** →

Aktualizácia softvéru slúchadiel.

- **Stiahnuť a nainštalovať:** Manuálne skontrolujte, či sú k dispozícii aktualizácie, a ak sú, nainštalujte ich.
- **Automatická aktualizácia:** Nastavenie na automatickú inštaláciu aktualizácií, keď sú slúchadlá v nabíjacom puzdre.

Diagnostika

Otestujte svoje Galaxy Buds FE pomocou služby Samsung Members.

Na obrazovke Galaxy Wearable vo svojom mobilnom zariadení poklepte na **Nastavenia slúchadiel** →

Diagnostika.

Informácie o slúchadlách

Zobrazte si informácie o Galaxy Buds FE.

Na obrazovke Galaxy Wearable vo svojom mobilnom zariadení poklepte na **Nastavenia slúchadiel** → **Informácie o slúchadlách**.

Ak chcete zmeniť názov slúchadiel Galaxy Buds FE, ťuknite na položku **Upraviť**.

- **Právne informácie:** Pozrite si právne informácie týkajúce sa Galaxy Buds FE.
- **Informácie o softvéri:** Pozrite si informácie o softvéri slúchadiel.
- **Informácie o batérii:** Kontrola informácií o batérii slúchadiel a nabíjacieho puzdra.

Hľadať moje slúchadlá

Ak slúchadlá stratíte, použite funkciu SmartThings Find v aplikácii SmartThings nainštalovanej na vašom mobilnom zariadení, ktorá vám pomôže ich nájsť.

Na obrazovke Galaxy Wearable vo svojom mobilnom zariadení poklepte na **Hľadať moje slúchadlá**.

Obrazovka SmartThings Find, ktorá je dostupná cez aplikáciu SmartThings, sa zobrazí na vašom mobilnom zariadení a vy si môžete pozrieť polohu svojich stratených slúchadiel na mape. Môžete ich nájsť aj podľa zvuku, ktorý slúchadlá vydávajú.



- Podpora funkcie SmartThings Find sa môže líšiť v závislosti od verzie softvéru pripojeného mobilného zariadenia.
- Obrazovka sa môže automaticky prepnúť a hľadať vaše slúchadlá pomocou funkcie SmartThings Find, ak pripojené mobilné zariadenie podporuje funkciu SmartThings Find.
- Ak chcete svoje slúchadlá nájsť pomocou funkcie SmartThings Find, musí byť zapnutý režim Lost funkcia SmartThings Find a tiež musia byť zapnuté funkcie súvisiace s hľadaním zariadení offline.
- Ak sú slúchadlá, ktoré hľadáte, mimo nabíjacieho puzdra, môže pri hľadaní v blízkosti trvať 4 minúty alebo dlhšie, kým slúchadlá nájdete.



Poznámky k používaniu

Bezpečnostné opatrenia pri používaní zariadenia

Pri používaní zariadenia si prečítajte túto príručku, aby ste zaistili jeho bezpečné a správne používanie.

- Popisy vychádzajú z predvolených nastavení zariadenia.
- Určitý obsah sa môže líšiť od vášho zariadenia v závislosti od oblasti, poskytovateľa služieb, špecifikácií modelu alebo softvéru zariadenia.
- Pred používaním iných mobilných zariadení sa uistite, že sú kompatibilné so zariadením. Navštívte webovú lokalitu spoločnosti Samsung, kde nájdete špecifikácie kompatibilných mobilných zariadení.
- Softvér, zdroje zvuku, tapety, obrázky a ďalšie médiá poskytované s týmto zariadením sú licencované na obmedzené použitie. Extrahovanie a používanie týchto materiálov na komerčné alebo iné účely predstavuje porušenie právnych predpisov o autorských právach. Za nezákonné používanie médií nesie plnú zodpovednosť používateľ.
- Predvolené aplikácie poskytované so zariadením podliehajú aktualizáciám a ich podpora sa môže skončiť bez predchádzajúceho upozornenia.
- Úpravou operačného systému zariadenia alebo inštaláciou softvéru z neoficiálnych zdrojov môžete spôsobiť poruchu a stratu či poškodenie údajov v zariadení. Tieto kroky predstavujú porušenie licenčnej zmluvy Samsung a sú dôvodom na zrušenie záruky.
- Niektoré funkcie nemusia fungovať tak, ako sú popísané v tejto príručke. Závisí to od výrobcu a modelu mobilného zariadenia, ku ktorému pripájate toto zariadenie.
- Tento produkt disponuje určitým bezplatným/open source softvérom. Licenčné informácie o open source softvéri použitom v tomto výrobku nájdete na stránke opensource.samsung.com.
- Vaše zariadenie obsahuje magnety. Udržiavajte ho v bezpečnej vzdialenosti od kreditných kariet, implantovaných zdravotníckych pomôcok a iných zariadení, ktoré môžu byť ovplyvnené magnetmi. V prípade zdravotníckych pomôcok udržiavajte vaše zariadenie vo vzdialenosti viac ako 15 cm. Ak máte podozrenie, že dochádza k rušeniu medzi vaším zariadením a zdravotníckou pomôckou, prestaňte svoje zariadenie používať a poraďte sa s lekárom alebo výrobkom vašej zdravotníckej pomôcky.
- Tento výrobok pri svojej činnosti používa magnety. Zariadenie neuchovávajte v blízkosti magnetických polí. Mohli by ste spôsobiť poruchy.

Ikony s pokynmi

-  **Upozornenie:** situácie, v ktorých môže dôjsť k poraneniu používateľa alebo iných osôb
-  **Výstraha:** situácie, v ktorých môže dôjsť k poškodeniu zariadenia alebo iného vybavenia
-  **Poznámka:** poznámky, tipy týkajúce sa používania alebo ďalšie informácie

Poznámky o obsahu balenia a príslušenstve

Obsah balenia nájdete uvedený v stručnej príručke.

- Položky dodané s výrobkom Galaxy Buds FE a dostupné príslušenstvo sa môžu líšiť v závislosti od oblasti alebo operátora.
- Dodané položky sú navrhnuté len pre Galaxy Buds FE a nemusia byť kompatibilné s inými zariadeniami.
- Vzhľad a technické parametre sa môžu zmeniť bez predchádzajúceho upozornenia. Aj veľkosť ušných nastavcov sa môže zmeniť tak, aby lepšie sadli.
- Ďalšie príslušenstvo si môžete kúpiť u miestneho predajcu produktov spoločnosti Samsung. Pred nákupom sa uistite, že príslušenstvo je kompatibilné s Galaxy Buds FE.
- Používajte príslušenstvo schválené spoločnosťou Samsung. Používanie neschváleného príslušenstva môže mať za následok problémy s fungovaním a poruchy, na ktoré sa nevzťahuje záruka.
- Dostupnosť všetkého príslušenstva sa môže zmeniť, čo závisí výlučne od výrobcov. Ďalšie informácie o dostupnom príslušenstve nájdete na webovej lokalite spoločnosti Samsung.

Bezpečnostné opatrenia pri používaní slúchadiel

- Nadmerné vystavenie hlasitým zvukom môže poškodiť sluch.
- Používanie slúchadiel pri chôdzi môže odvieť vašu pozornosť a spôsobiť nehodu.
- Pred použitím slúchadiel vždy znížte hlasitosť a používajte iba minimálnu hlasitosť nutnú na to, aby ste počuli konverzáciu alebo hudbu.
- Ak máte uši alebo slúchadlá mokré alebo na nich máte cudziu hmotu, prípadne ak máte pokožku dlhú dobu v kontakte so slúchadlami, môže dôjsť k podráždeniu pokožky. Skôr než si nasadíte slúchadlá sa uistite, že máte uši a slúchadlá čisté a suché.
- V suchom prostredí sa v slúchadlách môže nahromadiť statická elektrina. Slúchadlá nepoužívajte v suchom prostredí, alebo sa pred ich použitím dotknite kovového predmetu, aby sa elektrostatickým výbojom vybili.
- Počas šoférovania ani jazdy na bicykli alebo motocykli slúchadlá nepoužívajte. Môže to odvieť vašu pozornosť a spôsobiť nehodu alebo to môže byť v závislosti od oblasti nezákonné.
- Hoci slúchadlá Galaxy Buds FE spĺňajú medzinárodné bezpečnostné normy, rúzne vloženie slúchadiel do uší alebo ich dlhé nosenie môže spôsobiť bolesť alebo podráždenie pokožky.
- Ak sa u vás počas používania slúchadiel objaví podráždenie pokožky, okamžite ich prestaňte používať a poraďte sa so špecialistom.
- Ak sa do kontaktu so slúchadlami a nabíjacím puzdrom dostane prach, pot, atrament, olej alebo chemikálie (kozmetika, krém na opalovanie, antibakteriálny sprej, dezinfekčný prostriedok na ruky, čistiaci prostriedok, insekticíd atď.), slúchadlá nečistite stlačeným vzduchom ani nepoužívajte ultrazvukové vlny alebo vonkajšie zdroje tepla. Zmenou farby alebo koróziou sa slúchadlá Galaxy Buds FE môžu poškodiť.
- Odoberte ušné nastavce umyte vonkajšiu a sieťovanú časť čistou vodou a potom ich po použití dôkladne vysušte. Ak sú znečistené, utrite slúchadlá mäkkou suchou handričkou.

Čistenie a správa slúchadiel Galaxy Buds FE

Základná údržba

- Po použití slúchadlá vyčistite mäkkou suchou handričkou.
- Slúchadlá udržiavajte suché. Zabráňte tomu, aby sa do kontaktu so slúchadlami alebo dovnútra slúchadiel dostala kvapalina.
- Slúchadlá pravidelne čistite, aby ste zabránili hromadeniu ušného mazu alebo nečistôt v otvore pre mikrofón, reproduktore a prieduchu.

Čistenie otvoru pre mikrofón, reproduktora a prieduchu

Ak je hlasitosť nižšia, ako by mala byť pri aktuálnom nastavení, vyčistite otvor pre mikrofón, reproduktor a prieduch. Skôr než reproduktor očistíte, zložte ušný nadstavec zo západky v dolnej časti slúchadla.

Všetok ušný maz alebo nečistoty odstráňte čistou, suchou a mäkkou kefkou, vatovými tyčinkami alebo inými nástrojmi.

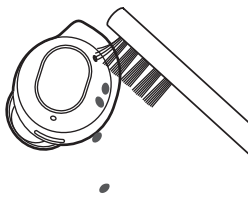

Otvor pre mikrofón

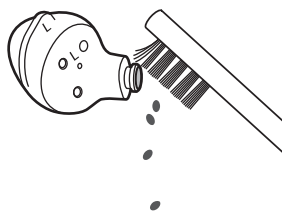

Reproduktor



Prieduch

- ❗ Pri odstraňovaní ušného mazu alebo nečistôt nepoužívajte nič ostré ani nadmernú silu. Otvor pre mikrofón, reproduktor a prieduch sa môžu poškodiť.

Čistenie nabíjacích kontaktov

Ak sa batéria nenabíja správne, utrite nabíjacie kontakty suchou handričkou.

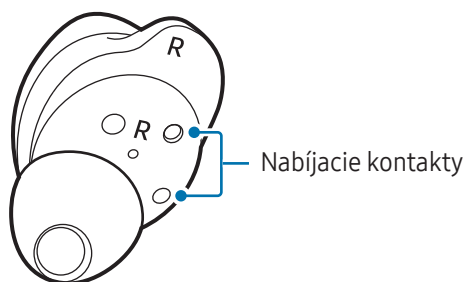

Čistenie slúchadiel a nabíjacieho puzdra

Keď sú slúchadlá a nabíjacie puzdro vystavené cudzím materiálom, napríklad prachu, piesku alebo kovovým hoblinám, slúchadlá Galaxy Buds FE sa nemusia nabiť správne alebo sa môžu poškodiť. Ak boli slúchadlá alebo nabíjacie puzdro vystavené cudzím materiálom, utrite ich mäkkou suchou handričkou pred vložením slúchadiel do nabíjacieho puzdra.

Reštartovanie slúchadiel

Ak dotykový ovládač slúchadiel nefunguje správne alebo prestane reagovať, a slúchadlá nefungujú správne, reštartujte slúchadlá.

Na reštartovanie slúchadiel vložte slúchadlá do príslušných slotov nabíjacieho puzdra, ktoré nie je vybité, zatvorte nabíjacie puzdro a potom počkajte minimálne 7 sekúnd, kým ich vytiahnete.



V prípade, že má nabíjacie puzdro slabú batériu, najprv ho pripojte k nabíjačke.

Prepojenie slúchadiel

Keď stratíte jedno zo slúchadiel, nemusíte si kúpiť novú sadu slúchadiel, pretože môžete vytvoriť novú sadu slúchadiel z novo zakúpeného slúchadla a druhého slúchadla, ktoré už máte.

- 1 Skontrolujte nasmerovanie slúchadiel, novo zakúpeného slúchadla a už používaného slúchadla, a správne ich vložte do príslušných otvorov v nabíjacom puzdre.
 - 2 Dotknite sa a podržte obe slúchadlá najmenej na 7 sekúnd.
Indikátor batérie slúchadiel bude blikať zeleným svetlom a potom zhasne. Slúchadlá sú teraz prepojené.
-  Keď slúchadlá nie sú správne prepojené, indikátor batérie slúchadiel bude stále blikať červeným svetlom. Vyberte slúchadlá z nabíjacieho puzdra a znova ich vložte. Potom sa dotknite a podržte obe slúchadlá najmenej na 7 sekúnd.
- 3 Pripojte slúchadlá k mobilnému zariadeniu. Ďalšie informácie nájdete v časti [Pripojenie slúchadiel k mobilnému zariadeniu](#).

Príloha

Riešenie problémov

Skôr než budete kontaktovať servisné stredisko spoločnosti Samsung alebo autorizovaný servis, vyskúšajte nasledujúce riešenia. Niektoré situácie nemusia platiť pre vaše Galaxy Buds FE.

Na riešenie problémov, ktoré sa môžu vyskytnúť pri používaní zariadenia, môžete využiť aj Samsung Members.

Slúchadlá nefungujú

- Batéria môže byť úplne vybitá. Pred používaním slúchadiel úplne nabite batériu.
- Ak nebude senzor vzdialenosti doliehať k uchu, slúchadlo nemusí fungovať. Ak nepočujete zvuk, ktorý potvrdzuje zistenie slúchadiel, vyberte si slúchadlá z uší a znova si ich do uší vložte.
- V prípade, že dotykový ovládač slúchadiel nefunguje správne alebo prestane reagovať, a slúchadlá nefungujú správne, vložte slúchadlá do príslušných slotov nabíjacieho puzdra, ktoré nie je vybité, zatvorte nabíjacie puzdro a počkajte minimálne sedem sekúnd, kým ich vytiahnete.

Zariadenie Bluetooth nedokáže lokalizovať slúchadlá

- Znova zatvorte nabíjacie puzdro. Následne ho opäť otvorte, čím prejde do režimu párovania Bluetooth.
- Uistite sa, že slúchadlá a druhé zariadenie Bluetooth sú v maximálnom rozsahu pripojenia Bluetooth (10 m). Táto vzdialenosť sa môže líšiť v závislosti od prostredia, v ktorom sa zariadenia používajú.

Ak tipy uvedené vyššie problém nevyriešia, kontaktujte servisné stredisko spoločnosti Samsung alebo autorizovaný servis.

Pripojenie Bluetooth nie je vytvorené alebo slúchadlá a mobilné zariadenie sú odpojené

- Uistite sa, že sa medzi zariadeniami nenachádzajú prekážky, napríklad steny alebo elektrické zariadenia.
- Uistite sa, že v mobilnom zariadení je nainštalovaná najnovšia verzia aplikácie Galaxy Wearable. Ak nemáte najnovšiu verziu aplikácie Galaxy Wearable, aktualizujte ju na najnovšiu verziu.
- Uistite sa, že slúchadlá a druhé zariadenie Bluetooth sú v maximálnom rozsahu pripojenia Bluetooth (10 m). Táto vzdialenosť sa môže líšiť v závislosti od prostredia, v ktorom sa zariadenia používajú.
- Reštartujte mobilné zariadenie a znova spustite aplikáciu **Galaxy Wearable**.
- Ak je k mobilnému zariadeniu pripojené len jedno slúchadlo, a chcete pripojiť obe, reštartujte slúchadlá. Ak chcete reštartovať slúchadlá, pozrite si časť [Reštartovanie slúchadiel](#), kde nájdete ďalšie informácie.

Batéria sa nenabíja správne (pre nabíjačky schválené spoločnosťou Samsung)

- Uistite sa, že sú nabíjacie kontakty slúchadiel a nabíjacie kontakty nabíjacieho puzdra vo vzájomnom kontakte.
- Uistite sa, že nabíjačka je pripojená správne k nabíjaciemu puzdru.
- Ak sú nabíjacie kontakty znečistené, batéria sa nemusí správne nabiť. Utrite nabíjacie kontakty suchou handričkou a skúste znova nabiť batériu.

Ak tipy uvedené vyššie problém nevyriešia, kontaktujte servisné stredisko spoločnosti Samsung alebo autorizovaný servis.

Čas nabíjania a výdrž batérie sa pre každé slúchadlo líši

- Čas nabíjania sa môže medzi dvomi slúchadlami líšiť, a to aj v prípade, ak ich nabíjanie začne súčasne.
- Čas nabíjania a zostávajúca úroveň nabitia batérie sa môže medzi dvomi slúchadlami líšiť v dôsledku iných vnútorných komponentov.

Batéria sa vybíja rýchlejšie ako po zakúpení

- Keď Galaxy Buds FE vystavíte veľmi nízkym alebo veľmi vysokým teplotám, užitočné nabitie sa môže znížiť.
- Batéria je spotrebný materiál a jej kapacita sa časom znižuje.
- Ak slúchadlá nepoužívate, uložte ich do nabitého nabíjacieho puzdra. V opačnom prípade bude senzor vzdialenosti naďalej fungovať, čo ovplyvní čas používania a spotrebu energie batérie.

Počas hovoru nepočujete druhú stranu

Hlasitosť nastavte na pripojenom mobilnom zariadení.

Počas hovoru sa ozýva zvuk

Upravte hlasitosť na pripojenom mobilnom zariadení alebo prejdite na iné miesto.

Počas volania zvuk vychádza z pripojeného mobilného zariadenia, nie zo slúchadiel

- Skontrolujte, či máte správne nasadené slúchadlá. Ak ich nemáte nasadené správne, nebudete cez slúchadlá počuť zvuk volania, a to ani keď je na pripojenom mobilnom zariadení zobrazená ikona Bluetooth.
- Vyberte si slúchadlá z uší a znova si ich do nich vložte.

Kvalita zvuku je nízka

- Z dôvodu problémov so sieťou operátora môžu byť vypnuté služby bezdrôtovej siete. Slúchadlá držte čo najďalej od elektromagnetických vĺn.
- Uistite sa, že slúchadlá a druhé zariadenie Bluetooth sú v maximálnom rozsahu pripojenia Bluetooth (10 m). Táto vzdialenosť sa môže líšiť v závislosti od prostredia, v ktorom sa zariadenia používajú.
- V závislosti od hlasitosti pripojeného zariadenia sa môžu vyskytovať poklesy hlasitosti alebo hluk. Ak sa tomu chcete vyhnúť, vhodným spôsobom upravte zvuk pripojeného zariadenia.

Pri prehrávaní videí a hier sa zvuk zo slúchadiel oneskoruje za obrazovkou.

Keď sú slúchadlá pripojené k mobilnému zariadeniu, môžu mať pri prehrávaní videí alebo hier oneskorenie medzi výstupom obrazu a zvuku.

Režim potlačenia hluku nefunguje správne

- Nasad'te si obe slúchadlá a spustíte funkciu aktívneho potlačenia hluku, ktoré je jedným z režimov potlačenia hluku. Ak si nie ste istý, či je funkcia potlačenia hluku zapnutá, overte si to v aplikácii Galaxy Wearable.
- Skontrolujte, či v mikrofónoch nie je nános cudzích materiálov v hornej a dolnej časti slúchadiel a v prípade potreby ich očistite.
- Uistite sa, že slúchadlá majú nainštalovanú najnovšiu verziu softvéru.

Galaxy Buds FE sú horúce na dotyk

Keď slúchadlá Galaxy Buds FE používate dlhú dobu, môžu byť horúce na dotyk. Je to normálny jav, ktorý by nemal ovplyvniť životnosť ani výkon Galaxy Buds FE.

Ak sú Galaxy Buds FE prehriate alebo sú na dotyk horúce dlhšiu dobu, chvíľu ich nepoužívajte. Ak sa Galaxy Buds FE aj naďalej prehrievajú, obráťte sa na servisné stredisko spoločnosti Samsung alebo autorizovaný servis.

Okolo vonkajšej časti puzdra slúchadiel Galaxy Buds FE je viditeľná malá medzera

- Táto medzera vyplýva z použitého výrobného procesu a môžu sa vyskytnúť menšie pohyby a chvenia jednotlivých častí.
- Vzájomným pôsobením jednotlivých častí sa táto medzera môže časom mierne zväčšiť.

Keď si slúchadlá vyberiete z uší, ušné nastavce sú prevrátené

V závislosti od spôsobu nosenia slúchadiel a smeru, akým si slúchadlá vyberáte, sa môžu ušné nastavce prevrátiť. V takom prípade ich prevráťte do pôvodného smeru a môžete ich znova používať.

Vyberanie batérie

- Ak chcete vybrať batériu, obráťte sa na autorizované servisné stredisko. Pokyny na vybratie batérie nájdete na adrese www.samsung.com/global/ecodesign_energy.
- Z dôvodu vlastnej bezpečnosti sa **nesmiete pokúšať vyberať** batériu sami. Ak batéria nebude vybratá správne, môže to mať za následok poškodenie batérie a zariadenia, spôsobiť zranenie a narušiť bezpečnosť zariadenia.
- Spoločnosť Samsung odmieta zodpovednosť za akékoľvek poškodenie alebo stratu (či už na základe zmluvy alebo spôsobené úmyselne vrátane nedbanlivosti), ktoré mohli byť spôsobené nedodržaním týchto upozornení a pokynov, s výnimkou smrti alebo zranenia zapríčineného nedbanlivosťou zo strany spoločnosti Samsung.

Autorské práva

Copyright © 2023 Samsung Electronics Co., Ltd.

Na túto príručku sa vzťahujú medzinárodné zákony o ochrane autorských práv.

Žiadna časť tejto príručky sa nesmie reprodukovať, distribuovať, prekladať ani prenášať v žiadnej forme ani žiadnymi spôsobmi, či už elektronickými alebo mechanickými, vrátane fotokopírovania, nahrávania a ukladania v ľubovoľnom systéme na ukladanie a získavanie informácií.

Ochranné známky

- SAMSUNG a logo SAMSUNG sú registrované ochranné známky spoločnosti Samsung Electronics Co., Ltd.
- Bluetooth® je ochranná známka spoločnosti Bluetooth SIG, Inc. registrovaná na celom svete.
- Všetky ostatné ochranné známky a autorské práva sú vlastníctvom príslušných vlastníkov.

Model: SM-R400N

Menovité napätie/prúd:

5 V/200 mA (slúchadlá)

5 V/900 mA (nabíjacie puzdro), 3,85 V (interná batéria)

Vyrobené spoločnosťou Samsung vo Vietname

PO BOX 12987, DUBLIN. IE

