



# NÁVOD NA POUŽÍVANIE

# LAUNDRY CENTER

---



Pred inštaláciou si pozorne prečítajte tieto pokyny. Inštalácia tak bude jednoduchšia a bude zaručené, že produkt je nainštalovaný správne a bezpečne. Uchovajte si tieto pokyny v blízkosti produktu na budúce použitie.

## SLOVENČINA

WT1210\*\*\*



MFL71712176  
Rev.00\_042523

[www.lg.com](http://www.lg.com)

Copyright © 2023 LG Electronics Inc. Všetky práva vyhradené

# OBSAH

Tento návod na používanie môže obsahovať obrazový materiál a obsah, ktoré sa líšia od modelu, ktorý ste si zakúpili.

Tento návod podlieha revízií vykonanej výrobcom.

## BEZPEČNOSTNÉ POKYNY

PRED POUŽITÍM SI PREČÍTAJTE VŠETKY POKYNY .....	4
VAROVANIE .....	4
OCHRANA ŽIVOTNÉHO PROSTREDIA .....	10

## INŠTALÁCIA

Časti a špecifikácie .....	13
Požiadavky na miesto inštalácie.....	17
Vybalenie spotrebiča .....	19
Pripojenie prívodnej hadice.....	20
Namontovanie odtokovej hadice .....	22
Uvedenie spotrebiča do vodorovnej polohy.....	24

## PREVÁDZKA - PRÁČKA

Prevádzka - prehľad .....	27
Príprava náplne prania.....	28
Pridanie pracieho prostriedku a aviváže.....	29
Ovládací panel a Tabuľka programov.....	31
Ďalšie možnosti a funkcie .....	36

## PREVÁDZKA - SUŠIČKA

Prevádzka - prehľad .....	39
Príprava bielizne.....	40
Ovládací panel a Tabuľka programov.....	42
Ďalšie možnosti a funkcie .....	47

## INTELIGENTNÉ FUNKCIE

Používanie aplikácie LG ThinQ .....	50
Smart Diagnosis .....	54

## ÚDRŽBA

Práčka .....	55
Sušička .....	59

## **RIEŠENIE PROBLÉMOV**

Práčka .....	64
Sušička .....	71
Spoločné .....	76

## **DODATOK**

Produktový štítok .....	78
-------------------------	----

## BEZPEČNOSTNÉ POKYNY

### PRED POUŽITÍM SI PREČÍTAJTE VŠETKY POKYNY

Cieľom týchto bezpečnostných pravidiel je predchádzať nepredvídaným rizikám a škodám spôsobeným nebezpečným alebo nesprávnym používaním produktu.

Tieto pravidlá sú rozdelené do skupín „VAROVANIA“ a „UPOZORNENIA“, ktoré sú podrobnejšie vysvetlené nižšie.

### Bezpečnostné upozornenia



Tento symbol označuje situácie a činnosti, ktoré môžu predstavovať riziko. Text označený týmto symbolom si dôkladne prečítajte a postupujte podľa pokynov, aby ste týmto rizikám predišli.



#### **VAROVANIE**

označuje situácie, v ktorých môže mať nedodržanie pokynov za následok závažné zranenie alebo smrť.



#### **UPOZORNENIE**

označuje situácie, v ktorých môže nedodržanie pokynov spôsobiť menej závažné zranenie alebo poškodenie výrobku.

### VAROVANIE

---

#### **VAROVANIE**

- Aby ste pri používaní tohto výrobku znížili riziko výbuchu, vzniku požiaru, usmrtenia, zásahu elektrickým prúdom, poranenia alebo obarenia osôb, dodržiavajte základné bezpečnostné opatrenia vrátane opatrení, ktoré sa uvádzajú nižšie:

### Technická bezpečnosť

- Toto zariadenie smú používať deti vo veku aspoň 8 rokov a osoby so zníženými fyzickými, zmyslovými alebo duševnými schopnosťami či s

nedostatkom skúseností a znalostí len pod dozorom alebo po poučení o bezpečnom používaní spotrebiča a za predpokladu, že prípadným rizikám porozumeli. Deťom nedovoľte hrať sa so spotrebičom. Deti nesmú bez dozoru spotrebič čistiť ani vykonávať jeho používateľskú údržbu.

- Deti mladšie ako 3 roky musia byť v dostatočnej vzdialenosti od spotrebiča, ak nie sú pod neustálym dozorom.
- Tlak prívodu vody musí byť od 50 kPa do 800 kPa.
- Použite novú hadicu alebo súpravu hadíc dodanú so spotrebičom. Opätovné použitie starých hadíc môže spôsobiť únik vody a následné majetkové škody.
- Vetracie otvory nesmie zakrývať koberec.
- V spotrebiči nesaďte odevy, ktoré neboli vyprané.
- Aviváž alebo podobné výrobky sa musia používať v súlade s pokynmi uvedenými na obale aviváže.
- Z vreciek vyberte všetky predmety, napríklad zapaľovače a zápalky.
- Spotrebič nikdy nezastavujte pred skončením sušiaceho cyklu, jedine ak všetky položky rýchlo vyberiete a rozprestiete, aby sa teplo rozptýlilo.
- Spotrebič nepoužívajte na odevy, ktoré boli vyčistené priemyselnými chemikáliami.
- Položky znečistené látkami, ako je kuchynský olej, rastlinný olej, acetón, alkohol, benzín, petrolej, odstraňovače škvŕn, terpentín, vosky a odstraňovače vosku, sa pred sušením v spotrebiči musia vyprať v horúcej vode so zvýšenou dávkou pracieho prostriedku.
- Destilovanú vodu nepite. V opačnom prípade to môže mať za následok ochorenie prenášané potravou.
- Poškodený napájací kábel musí vymeniť výrobca, servisný technik výrobcu alebo podobne kvalifikovaná osoba, aby sa predišlo možnému nebezpečenstvu.
- Filter textilného prachu sa musí často čistiť.
- V okolí spotrebiča nesmie dochádzať k hromadeniu textilného prachu.

- Nestriekajte detergenty na chemické čistenie priamo na spotrebič ani spotrebič nepoužívajte na sušenie odevov, ktoré obsahujú zvyšky detergentu na chemické čistenie.
- Nesušte odevy znečistené látkami obsahujúcimi olej. Látky obsahujúce olej (vrátane jedlých olejov), ktorými sú odevy znečistené, nemožno úplne odstrániť ani po vypraní vo vode.
- Spotrebič nesmie byť napájaný pomocou externého spínacieho zariadenia ako je časovač, ani nesmie byť pripojený k obvodu, ktorý sa počas používania pravidelne zapína a vypína.
- Po dokončení sušenia alebo počas vypnutia napájania počas procesu sušenia odevy z výrobku okamžite vyberte. Ponechanie sušených odevov v spotrebiči bez dozoru môže spôsobiť požiar. Odevy, ktoré sa nevyberú zo spotrebiča po sušení, môžu spôsobiť požiar. Odevy vyberte okamžite po sušení a potom odevy zaveste alebo rozložte, aby vychladli.
- Tento spotrebič je určený len na použitie v domácnosti.

### Maximálna kapacita

Maximálna kapacita pri niektorých cykloch pre suchú bielizeň, ktorá sa má použiť, je **Pranie (12 kg)/Sušenie (10 kg)**.

### Inštalácia

- Nikdy sa nesnažte používať spotrebič, ak je poškodený, nefunguje správne, je čiastočne rozobratý, alebo niektoré jeho časti chýbajú alebo sú pokazené vrátane poškodeného kábla alebo zástrčky.
- Tento spotrebič by mali prepravovať aspoň dve osoby, ktoré ho budú bezpečne držať.
- Spotrebič neinštalujte na vlhkom a prašnom mieste. Spotrebič neinštalujte ani neskladujte vonku, ani na miestach podliehajúcim vplyvom počasia ako je priame slnečné svetlo, vietor, dážď alebo teploty pod bodom mrazu.
- Skontrolujte, či je koncovka úplne zasunutá do elektrickej zásuvky.
- Spotrebič nezapájajte do viacerých zásuviek, napájacích dosiek alebo predlžovacieho kábla.

- Sietťovú koncovku dodanú so spotrebičom nijako neupravujte. Ak sa nedá zapojiť do napájacej zásuvky, zavolajte kvalifikovaného elektrikára, ktorý nainštaluje správnu koncovku.
- Spotrebič je vybavený napájacím káblom s ochranným vodičom a uzemňovacou zástrčkou. Zástrčka musí byť zapojená do zodpovedajúcej elektrickej zásuvky, ktorá je správne nainštalovaná a uzemnená v súlade so všetkými miestnymi predpismi a nariadeniami.
- Nesprávne pripojenie ochranného vodiča môže mať za následok riziko zásahu elektrickým prúdom. Ak máte pochybnosti o správnom uzemnení spotrebiča, poraďte sa s kvalifikovaným elektrikárom alebo servisným pracovníkom.
- Spotrebič sa nesmie nainštalovať za uzamykateľnými dverami, posuvnými dverami alebo dverami so závesmi, ktoré sa nachádzajú oproti dvierkam spotrebiča, aby nebránili úplnému otvoreniu dvierok spotrebiča.
- Upevnite odtokovú hadicu, aby sa neuvolnila.
- Ak je napájací kábel alebo zástrčka poškodená alebo otvory v zásuvke sú uvoľnené, kábel nepoužívajte a kontaktujte autorizované servisné stredisko.

## Prevádzka

- Aby ste predišli rozbitiu skla dvierok, pri zatváraní na dvierka príliš netlačte.
- Za účelom prevádzkovania spotrebiča nevystavujte ovládací panel žiadnym ostrým objektom.
- Nepokúšajte sa oddeľovať žiadne panely alebo demontovať spotrebič.
- Nevykonávajte opravu ani výmenu žiadneho dielu spotrebiča. Pokiaľ sa v návode na použitie výslovne neodporúča inak, všetky opravy a servis musia vykonávať kvalifikovaní servisní pracovníci. Používajte iba výrobcom schválené náhradné diely.
- Keď sú dvierka spotrebiča otvorené, netlačte na ne nadmernou silou.
- Do spotrebiča nekladajte zvieratá, napríklad domácich miláčikov.

- Neperte v tejto práčke koberce, rohože, topánky, deky pre domáce zvieratá, vypchávané hračky ani žiadne iné predmety okrem oblečenia alebo posteľnej bielizne.
- V okolí spotrebiča a pod spotrebičom sa nesmú nachádzať horľavé materiály, ako napríklad vlákna tkanín, papier, handry, chemikálie a podobne.
- Dvierka spotrebiča nenechávajúte otvorené. Deti by sa mohli vešať na dvierka alebo vliezť dovnútra spotrebiča a zraniť sa alebo poškodiť spotrebič.
- Textílie, ktoré boli čistené, prané, namočené alebo sú znečistené horľavými alebo výbušnými látkami (napríklad vosky, odstraňovače voskov, olej, farba, benzín, odmasťovacie prostriedky, prostriedky na suché čistenie, petrolej, odstraňovače škvŕn, terpentín, rastlinný olej, kuchynský olej, acetón, alkohol atď.), nevkladajte do spotrebiča, neperte ani nesušte v spotrebiči. Nesprávne používanie môže spôsobiť požiar alebo výbuch.
- Predmety, ako je penová guma (latexová pena), sprchovacie čiapky, nepremokavé textílie, výrobky vystužené gumou a odevy alebo vankúše vyplnené penovou gumou, sa v tomto spotrebiči nesmú sušiť.
- Nepoužívajte ani neskladujte horľavé ani zápalné látky (éter, benzén, alkohol, chemikálie, LPG, horľavé spreje, benzín, riedidlo, ropu, insekticídy, osviežovače vzduchu, kozmetiku, atď.) v blízkosti spotrebiča.
- Do spotrebiča nikdy nesiahajte, keď je spustený. Počkajte, kým sa bubon úplne zastaví.
- Nedotýkajte sa dvierok v priebehu programu s vysokou teplotou.
- V prípade úniku vody zo spotrebiča alebo vytečenia odpojte sieťovú koncovku a obráťte sa na zákaznícke informačné centrum spoločnosti LG Electronics.
- Zavrite vodovodné kohútiky, aby ste uvoľnili tlak na hadiciach a ventiloch a minimalizovali únik, ak by došlo k prasknutiu alebo poškodeniu. Skontrolujte stav plniacich hadíc, po 5 rokoch by malo dôjsť k ich výmene.



- V prípade úniku plynu (izobutánu, propánu, zemného plynu a pod.) v domácnosti sa nedotýkajte spotrebiča ani koncovky a miestnosť okamžite vyvetrajte.
- Ak odtoková alebo prírodná hadica v zime zamrzne, používajte ich až po rozmrazení.
- Všetky pracie prostriedky, aviváže a bielidlá uschovajte mimo dosahu detí.
- Elektrickej zástrčky a ovládačov spotrebiča sa nedotýkajte mokrými rukami.
- Napájací kábel nadmerne neohýbajte, ani naň nekladte ťažké predmety.
- Počas prania sa nedotýkajte vody, ktorá je vypustená zo spotrebiča.
- Uistite sa, že vypúšťanie funguje správne. Ak voda nie je vypustená správne, môže dôjsť k zaplaveniu podlahy.
- Ak je teplota vzduchu vysoká a teplota vody je nízka, môže dôjsť ku kondenzácii a tým k navlhnutiu podlahy.
- Utrite nečistoty alebo prach z kontaktov sieťovej zástrčky.

## Údržba

- Pred čistením spotrebiča je potrebné, aby ste ho odpojili od napájania. Nastavením ovládacích prvkov do polohy VYP. alebo pohotovostného režimu sa spotrebič neodpojí od napájania.
- Po úplnom odstránení všetkej vlhkosti a prachu elektrickú zástrčku bezpečne zapojte do zásuvky.
- Počas čistenia spotrebiča nestriekajte vodu na jeho vnútorný ani vonkajší povrch.
- Pri odpájaní spotrebiča od zásuvky nikdy netahajte za napájací kábel. Zástrčku vždy pevne uchopte a vytiahnite ju priamo z elektrickej zásuvky.
- Rozoberať, opravovať alebo upravovať spotrebič by mal iba kvalifikovaný servisný personál zo servisného strediska spoločnosti LG Electronics. Ak chcete premiestniť a nainštalovať spotrebič na inom mieste, kontaktujte zákaznícke informačné stredisko spoločnosti LG Electronics.

### Likvidácia

- Starý spotrebič pred jeho likvidáciou odpojte od elektrickej siete. Odrežte kábel čo najbližšie k spotrebiču, aby sa zabránilo jeho ďalšiemu použitiu.
- Zlikvidujte všetok obalový materiál (ako plastové vrecia a polystyrén) mimo dosahu detí. Obalový materiál môže spôsobiť udusenie.
- Pred likvidáciou alebo vyhodnením spotrebiča odmontujte dvierka, aby vnútri neuviazli deti alebo malé zvieratá.

## OCHRANA ŽIVOTNÉHO PROSTREDIA

### Environmentálne a ekonomické tipy

#### Práčka

##### Spotreba energie a vody

- Spotreba vody a spotreba energie môžu byť ovplyvnené hmotnosťou náplne. Pre čo najlepšie využitie vášho spotrebiča vložte maximálne množstvo suchého oblečenia pre konkrétny program.
- Najúčinnšie programy z hľadiska spotreby energie sú vo všeobecnosti tie, ktoré fungujú pri nižších teplotách a dlhšom trvaní.
- Hluk a zvyšková vlhkosť sú ovplyvňované rýchlosťou odstreďovania: čím vyššia je rýchlosť odstreďovania vo fáze odstreďovania, tým vyšší je hluk a tým nižšia je zvyšková vlhkosť.
- Rovnomerné plnenie bielizňou do kapacity stanovenej výrobcom pre príslušné programy prispeje k úsporám energie a vody.
- Pri praní menších množstiev oblečenia automatický systém rozpoznania dávky pomôže znížiť množstvo spotrebovanej vody a energie.
- Použite rýchly program pre malé, mierne znečistené náplne.
- Pracie prostriedky na pranie v studenej vode môžu byť rovnako účinné pri nižších teplotách (približne 20 °C). Pri použití nastavení 20 °C sa spotrebuje menej energie ako pri 30 °C alebo vyšších teplotách.

## Prací prostriedok

- Prací prostriedok by sa mal zvoliť podľa typu, farby, znečistenia textílie a teploty vody pri praní. A mal by sa používať podľa pokynov výrobcu pracieho prostriedku. Používajte iba pracie prostriedky, ktoré sú vhodné pre daný typ bubna práčky (predné plnenie).
- Na menšie náplne používajte menej pracieho prostriedku.
  - Čiastočná náplň: 1/2 bežného množstva.
  - Minimálna náplň: 1/3 plnej náplne.

## Výber ďalších možností a funkcií

- Vyberte vhodnú teplotu vody pre typ bielizne, ktorú periete. Najlepšie výsledky dosiahnete, keď budete dodržiavať informácie na štítkoch na oblečení.
- Možnosť Předpírka (Predpierka) sa odporúča na pranie veľmi znečistenej náplne.

## Sušička

### Energetická spotreba

- Pred sušením oblečenie dôkladne odstredte. Ak je oblečenie mokré alebo vlhké, čas sušenia sa predĺži a tým sa zvýši energetická spotreba.
- Oblečenie naložte podľa odporúčanej maximálnej kapacity pre príslušný program sušenia. Preťažovanie nie je ekonomické z dôvodu zvýšenia energetickej spotreby v dôsledku predĺženia času sušenia.
- Miesto inštalácie by malo mať dostatočné vetranie, aby sa predišlo nasávaniu vzduchu z blízkych tepelných spotrebičov. Ak je to možné, tepelné spotrebiče vypnite.
- Pred alebo po každom naložení oblečenia vyčistíte filter na zachytávanie textilného prachu. Vyčistením filtra na zachytávanie textilného prachu sa skráti čas sušenia a zníži sa energetická spotreba.

## Zneškodnenie starého spotrebiča



- Tento symbol prečiarknutého odpadkového koša na kolieskach znamená, že odpad z elektrických a elektronických zariadení (WEEE) musí byť zneškodnený samostatne od komunálneho odpadu.
- Staré elektrické produkty môžu obsahovať nebezpečné latky, preto správne zneškodnenie vášho starého spotrebiča pomôže zabrániť potenciálnym negatívnym dopadom na prostredie a ľudské zdravie. Váš starý spotrebič môže obsahovať diely, ktoré možno opätovne použiť na opravu iných produktov, a iné cenné materiály, ktoré možno recyklovať s cieľom chrániť obmedzené zdroje.
- Svoj spotrebič môžete zaniest' do predajne, kde ste produkt zakúpili, alebo sa môžete obrátiť na oddelenie odpadov miestnej samosprávy a požiadať o informácie o najbližšom zbernom mieste odpadu z elektrických a elektronických zariadení (WEEE). Najnovšie informácie platné pre vašu krajinu nájdete na stránke [www.lg.com/global/recycling](http://www.lg.com/global/recycling)

## Likvidácia obalového materiálu

- Odpad z obalov zlikvidujte podľa recyklačných symbolov typov materiálov. Odpad z obalov vložte do príslušných nádob na recykláciu.

## Tato sušička obsahuje fluorované skleníkové plyny

R134a (GWP: 1430): 0,500 kg/0,715 t ekvivalentu CO<sub>2</sub>. Hermeticky uzavreté.

# INŠTALÁCIA

## Časti a špecifikácie

### POZNÁMKA

- Vzhľad a technické údaje sa môžu bez predchádzajúceho upozornenia zmeniť z dôvodu zvýšenia kvality spotrebiča.

### Pohľad z prednej strany

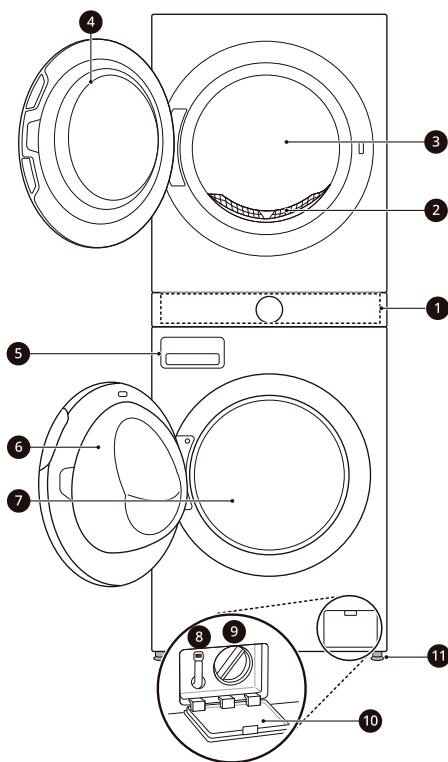

- 1 Ovládací panel
- 2 Filter na zachytávanie textilného prachu
- 3 Bubon sušičky
- 4 Dvierka sušičky
- 5 Zásuvka dávkovača pracieho prostriedku
- 6 Dvierka práčky
- 7 Bubon práčky

- 8 Odtoková hadica
- 9 Filter odtokového čerpadla
- 10 Kryt filtra odtokového čerpadla
- 11 Vyrovnávacie nožičky

### Pohľad zozadu

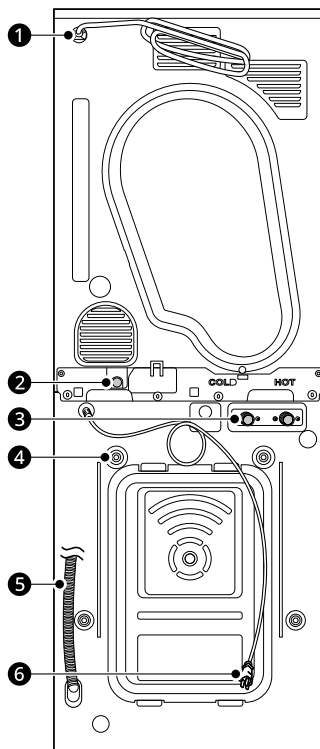

- 1 Napájací kábel (pre sušičku)

## 14 INŠTALÁCIA

---

- ② Odtokový otvor (pre sušičku)
- ③ Prívod studenej/teplej vody (pre práčku)
- ④ Prepravné skrutky
- ⑤ Odtoková hadica (pre práčku)
- ⑥ Napájací kábel (pre práčku)

Príslušenstvo

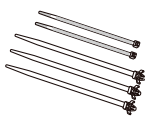

1

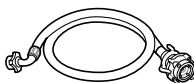

2

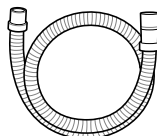

3

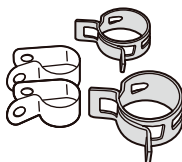

4



5



6

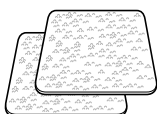

7



8

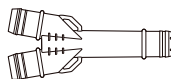

9



10

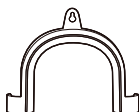

11

1	Sťahovacie pásky (5 EA)	2	Pripojovacia prívodná hadica (pre práčku)	3	Odtoková hadica na vodu (pre sušičku)
4	Prstencové svorky	5	Klúč	6	Kryty otvorov na prepravné skrutky
7	Protišmykové podložky	8	Skrutky (2 EA)	9	Konektor odtokovej hadice
10	Polica na sušenie*1	11	Kolenový držiak na upevnenie odtokovej hadice*1		

\*1 Toto príslušenstvo je k dispozícii len na niektorých modeloch.

### POZNÁMKA

- Obrázky v tomto návode sa môžu odlišovať od konkrétnych komponentov a príslušenstva a výrobca ich môže zmeniť bez predchádzajúceho upozornenia s cieľom zlepšenia výrobku.
  - Priložené príslušenstvo sa môže líšiť v závislosti od zakúpeného modelu.
- 

### Technické údaje

Model	WT1210***
Napájanie	220 – 240 V~, 50 Hz
Rozmery (šírka X hĺbka X výška)	600 mm x 660 mm x 1655 mm
Hmotnosť výrobku	128kg
Maximálny výkon	1900 – 2250 W (pranie)/1000 W (sušenie)
Povolený tlak vody na vstupe	50 kPa ~ 800 kPa (0,5 ~ 8,0 kgf/cm <sup>2</sup> )
Povolená teplota	5 - 35 °C



## Požiadavky na miesto inštalácie

Pred inštaláciou spotrebiča si prečítajte nasledujúce informácie, aby sa zabezpečilo, že spotrebič sa nainštaluje na správne miesto.

### Umiestnenie inštalácie

- Tento spotrebič musí byť nainštalovaný na pevnej podlahe, aby sa minimalizovali vibrácie počas cyklu odstreďovania. Betónové podlahy sú najlepšie, pretože počas cyklu odstreďovania sú oveľa menej náchylné na vibrácie ako drevené podlahy alebo koberec.
- Ak nie je možné vyhnúť sa umiestneniu spotrebiča vedľa plynového sporáka alebo kachiel na uhlie, medzi oba spotrebiče musíte vložiť izolačný panel (85 x 60 cm) pokrytý hliníkovou fóliou na strane smerom k sporáku alebo kachliam.
- Spotrebič nainštalujte na také miesto, aby k nemu mal technik v prípade poruchy jednoduchý prístup.
- Pri inštalácii spotrebiča nastavte všetky štyri nožičky pomocou dodávaného kľúča na skrutky, aby ste sa uistili, že je zariadenie stabilné.

### Inštalácia na podlahu

\*1 minimálny priestor na inštaláciu

Aby ste zabezpečili dostatočný voľný priestor pre prívodné hadice na vodu, odtokovú hadicu a prúdenie vzduchu, ponechajte po stranách a za spotrebičom minimálne veľkosti voľného priestoru. Nezabudnite na stenové, dverové alebo podlahové lišty, ktoré môžu zvýšiť požadované veľkosti voľného priestoru.

Pri umiestnení spotrebiča je vodovodný kohútik VZADU.

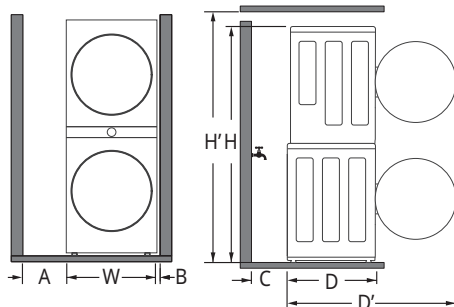

A	30 cm*1
W	60 cm
B	5 cm
C	20 cm
D	66 cm
D'	118 cm*1
H	166 cm
H'	177 cm

Pri umiestnení spotrebiča je vodovodný kohútik NABOKU.

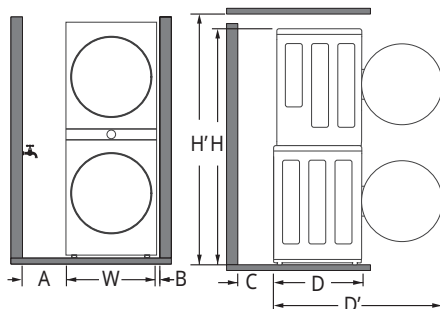

A	15 cm*1
W	60 cm
B	5 cm
C	10 cm

D	66 cm
D'	118 cm*1
H	166 cm
H'	177 cm

## ⚠ VAROVANIE

- Tento spotrebič je určený len na domáce použitie. Nie je určený na používanie v mobilných zariadeniach, napr. vozidlách.

## POZNÁMKA

- Nikdy sa nepokúšajte vyrovnáť nerovnú podlahu podkladaním kúskov dreva, lepenky alebo podobných materiálov pod spotrebič.

## Vetranie

### Výklenok alebo pod pultom

Prúdeniu vzduchu okolo spotrebiča nesmú brániť koberce, predložky atď.

### Do Skirne

Dvere skrine musia mať 2 otvory (so žalúziami), pričom každý musí mať minimálnu plochu 387 cm<sup>2</sup> a musia sa nachádzať 8 cm od spodnej a hornej strany dverí.

## Okolité teplota

- Spotrebič neinštalujte do miestností, v ktorých môže teplota klesnúť pod bod mrazu. Zamrznuté hadice môžu z dôvodu vysokého tlaku prasknúť. Spoľahlivosť elektronickej ovládacej jednotky môže byť pri teplotách pod bodom mrazu znížená.

## POZNÁMKA

- Ak je spotrebič dodaný v zime a teploty sú pod bodom mrazu, pred uvedením do prevádzky ho umiestnite na niekoľko hodín na miesto s izbovou teplotou.
- Spotrebič dosahuje najlepší výkon pri izbovej teplote 23 °C.

## Drevené podlahy (plávajúce podlahy)

Pri inštalácii spotrebiča na drevené podlahy použite gumené podložky na zníženie nadmerných vibrácií a nerovnováhy. Podlahy z dreva alebo laminátu môžu prispievať k nadmerným vibráciám a nerovnováhe, chybám a poruchám.

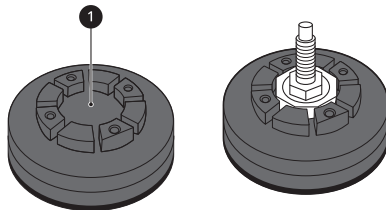

- Odporúčame, aby ste na každú nožičku spotrebiča umiestnili aspoň 20 mm hrubé gumené podložky 1 a zaistili ich aspoň na dvoch podlahových trámoch pomocou skrutiek, vďaka čomu predídete vzniku vibrácií.
- Ak je to možné, nainštalujte spotrebič do jedného z rohov miestnosti, kde je podlaha stabilnejšia.
- Pripevnite gumené podložky, aby sa znížili vibrácie.

## ⚠ UPOZORNENIE

- Ak sa spotrebič nainštaluje na nestabilnú podlahu (napr. drevenú podlahu), záruka sa nebude vzťahovať na žiadne spôsobené škody a náklady v dôsledku inštalácie na nestabilnej podlahe.

## POZNÁMKA

- Gumené podložky si môžete zakúpiť (č. dielu **MJB65174401, MJB65174501**) v servisnom stredisku LG Electronics.

## Zapojenie do elektrickej siete

- Nepoužívajte predlžovací kábel ani rozdvojku.
- Po použití spotrebič vždy odpojte od elektrickej siete a vypnite prívod vody.

- Spotrebič zapojte do uzemnenej sieťovej zásuvky, ktorá spĺňa požiadavky platných predpisov o elektrickom zapojení.
- Spotrebič musí byť umiestnený tak, aby bol zabezpečený voľný prístup k zástrčke.
- Elektrická zásuvka musí byť od každej strany spotrebiča vzdialená do 1 metra.

## ⚠ VAROVANIE

- Opravu spotrebiča smie vykonávať len kvalifikovaný personál. Opravy vykonávané neskúsenými osobami môžu viesť k zraneniu alebo závažnému poškodeniu spotrebiča. Obráťte sa na vášho miestneho autorizovaného opravára LG.
- Zástrčka musí byť zapojená do zodpovedajúcej elektrickej zásuvky, ktorá je nainštalovaná a uzemnená v súlade so všetkými miestnymi predpismi a nariadeniami.

## Vybalenie spotrebiča

### ⚠ VAROVANIE

- Pri inštalácii tohto spotrebiča prijmite primerané opatrenia na svoju ochranu, napr. používajte ochranné rukavice.
- Na premiestňovanie alebo inštaláciu spotrebiča sú potrebné najmenej dve osoby. Pri nedodržaní týchto pokynov môže dôjsť k zraneniu.
- Pri premiestňovaní výrobok nakloňte smerom k jeho zadnej strane. Výrobok neprepravujte vo vodorovnej polohe.

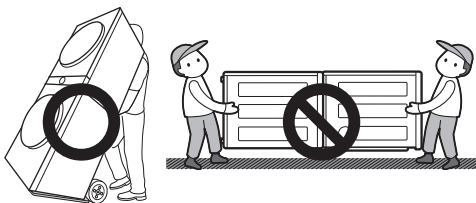

## Vybratie spotrebiča z penového podstavca

\* Tento prvok sa môže líšiť v závislosti od zakúpených modelov.

Po odstránení kartónu a prepravného materiálu nadvihnite spotrebič z penovej základne.

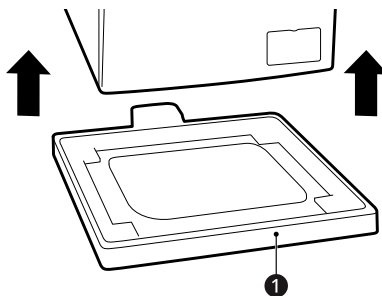

- Ak musíte spotrebič položiť, aby ste odstránili kartónový podstavec 1, vždy chráňte boky spotrebiča a opatrne ho položte na bok. Spotrebič nekladte na prednú ani zadnú stranu.

## Odobratie súprav prepravných skrutiek

Aby ste zabránili silným vibráciám a poškodeniu zariadenia, odstráňte prepravné skrutky a príchytky.

- 1 Začnú s dvoma spodnými prepravnými skrutkami 1, použite kľúč (súčasť balenia) na plné uvoľnenie všetkých prepravných skrutiek odskrutkujúc ich v protismere hodinových ručičiek.

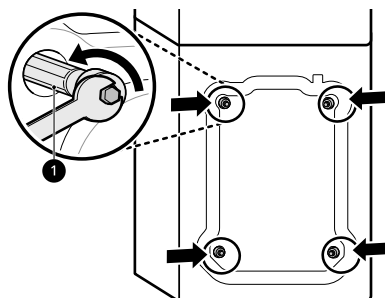

**2** Odstráňte súpravy skrutiek miernym kývaním skrutiek, zatiaľ čo skrutky vyťahujete.

**3** Pripevnite kryty otvorov.

- Nájdite uzávery **2**, ktoré sú súčasťou balíka príslušenstva alebo sa nachádzajú na zadnej časti prístroja.

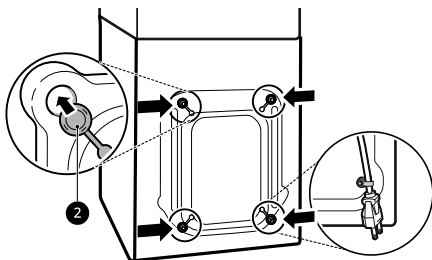

### POZNÁMKA

- Prepravné skrutky a príchytky uschovajte pre budúce použitie.
- Aby ste predišli poškodeniu spotrebiča počas prepravy:
  - Znova nainštalujte prepravné skrutky.
  - Zaisťte napájací kábel k zadnej strane spotrebiča.

## Pripojenie prívodnej hadice

### Poznámka k pripojeniu

- Tlak vody musí byť medzi hodnotami **50 kPa** a **800 kPa** (0,5 – 8,0 kgf/cm<sup>2</sup>). Ak je tlak vody vyšší ako **800 kPa**, malo by sa nainštalovať dekompresné zariadenie.
- Stav prívodnej hadice vody pravidelne kontrolujte a v prípade potreby ju vymeňte.

### POZNÁMKA

- Prívodnú hadicu na vodu príliš neťahujte ani na jej utiahnutie na prívodné ventily nepoužívajte mechanické nástroje.
- Na pripojenie k prívodu vody nie je potrebná žiadna ďalšia ochrana proti spätnému prúdeniu.

## Kontrola gumového tesnenia

S prívodnou hadicou na vodu sa dodávajú dve gumové tesnenia **1**. Slúžia na zabránenie úniku vody. Skontrolujte, či je pripojenie ku kohútikom dostatočne tesné.

- Na dotiahnutie prívodnej hadice na vodu nepoužívajte mechanické zariadenia, ako napr. inštalatérske kliešte. Uistite sa, že zakrivený koniec prívodnej hadice na vodu je pripojený k spotrebiču.

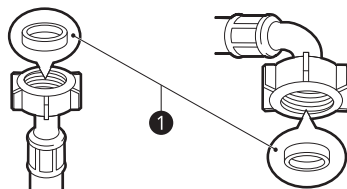

## Pripojenie hadice k vodovodnému kohútiku

### Pripojenie hadice skrutkovacieho typu k prívodu vody so závitom

Konektor prívodnej hadice naskrutkujte na prívod vody.

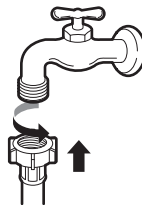

**Pripojenie hadice skrutkovacieho typu k prívodu vody bez závitů**

- 1 Uvoľnite 4 upevňovacie skrutky ①.

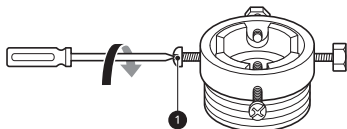

- 2 Ak je prívod vody príliš široký a nezmesť sa do adaptéra, odstráňte redukciu ②.

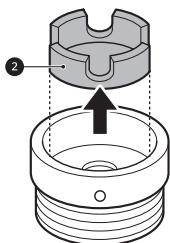

- 3 Nasuňte adaptér na koniec prívodu vody, aby gumené tesnenie vytvorilo vodotesné spojenie. Utiahnite 4 upevňovacie skrutky.

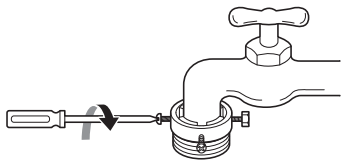

- 4 Prívodnú hadicu ③ zatlačte zvislo nahor, aby gumené tesnenie v hadici úplne prilahlo k prívodu vody, a potom hadicu upevnite zaskrutkovaním v smere pohybu hodinových ručičiek.

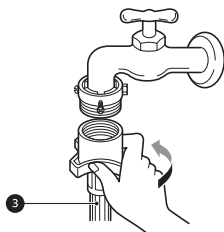

**Pripojenie hadice bez závitů k prívodu vody bez závitů**

- 1 Odskrutkujte krúžok adaptéra ④ a uvoľnite 4 upevňovacie skrutky.

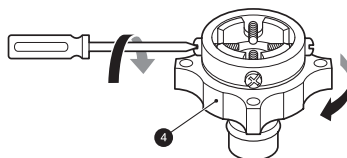

- 2 Ak je prívod vody príliš široký a nezmesť sa do adaptéra, odstráňte redukciu ⑤.

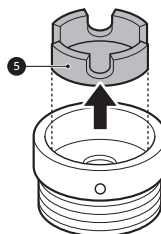

- 3 Nasuňte adaptér na koniec prívodu vody, aby gumené tesnenie vytvorilo vodotesné spojenie. Utiahnite 4 upevňovacie skrutky a krúžok adaptéra.

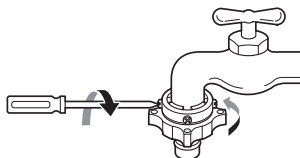

- 4 Potiahnite západku konektora ⑥ nadol, nasuňte prívodnú hadicu do adaptéra

a uvoľnite západku konektora. Skontrolujte, či je adaptér zacvaknutý na svojom mieste.

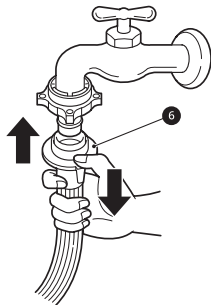

- Uistite sa, že hadica nie je zalomená alebo stlačená.

## Namontovanie odtokovej hadice

### Pripojenie odtokovej hadice k sušičke

- 1 Nasadte hadicovú svorku ① na odtokovú hadicu sušičky.

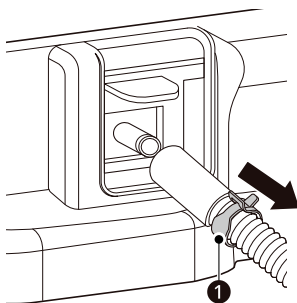

### POZNÁMKA

- Po pripojení prívodnej hadice na vodu k prívodu vody spustíte vodu, aby sa z vodovodného potrubia vypláchli cudzie predmety (nečistoty, piesok, piliny atď.). Nechajte vodu odtečť do vedra a skontrolujte teplotu vody.

### Pripojenie hadice k spotrebiču

- 1 Prívodnú hadicu naskrutkujte na ventil prívodu vody na zadnej strane spotrebiča.

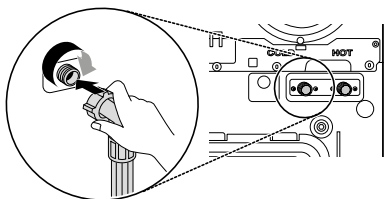

- 2 Pripojte odtokovú hadicu sušičky a zaistite hadicovú svorku.

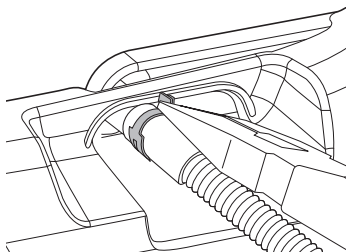

### POZNÁMKA

- V prípade modelov s jedným prívodom vody nepripájajte hadicu k prívodu teplej vody. Pripojte len prívod studenej vody.
- Ak po dokončení pripojenia z hadice uniká voda, postup zopakujte. Ako prívod vody používajte najbežnejší typ kohútika prívodu. Ak má kohútik prívodu štvorcový tvar alebo je príliš široký, pred umiestnením do adaptéra vyberte redukciu.

- 3** Zaskrutkovaním prstenca zaistíte odtokovú hadicu sušičky na stohovaciu konzolu.

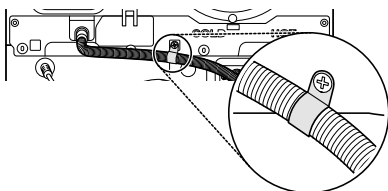

- 4** Pomocou dodaného viazacieho popruhu **2** zaistíte 2 odtokové hadice na mieste.

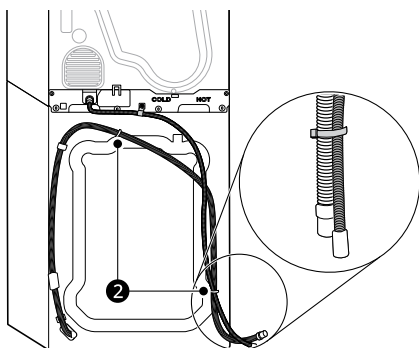

- 2** Pripojte odtokové hadice z práčky a sušičky ku konektoru odtokovej hadice. Uťahnite prstencovú svorku **1**, aby ste hadicu práčky udržali na mieste.

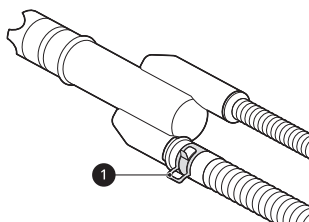

- 3** Pomocou prstencovej svorky **2** na krátkej odtokovej hadici (nie je súčasťou dodávky) ju pripojte k spodnému otvoru konektora odtokovej hadice.

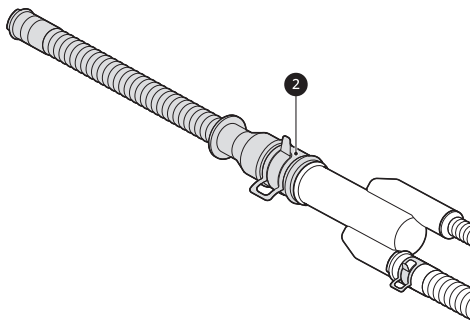

## POZNÁMKA

- Odtoková hadica by nemala byť namontovaná viac ako **80 cm** nad zemou. Voda by zo spotrebiča nemusela odtekať alebo by odtekala pomaly.
- Správnym upevnením odtokovej hadice ochránite podlahu pred poškodením spôsobeným únikom vody.
- Ak je odtoková hadica príliš dlhá, nesnažte sa ju zatlačiť do spotrebiča. Spôsobí to vznik nadmerného hluku.

- 4** Krátku odtokovú hadicu bezpečne pripojte k podlahovému vpustu alebo stúpaciu potrubiu. Pri pripájaní k odpadovému hrdlu použite prstencovú svorku **3** na konci krátkej odtokovej hadice (nie je súčasťou dodávky).

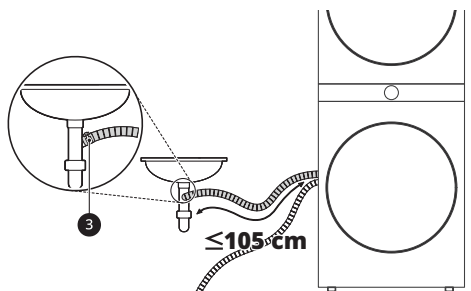

## Pripojenie hadíc ku konektoru odtokovej hadice

- 1** Dodanú prstencovú svorku nasuňte na koniec odtokovej hadice práčky.

## ⚠ UPOZORNENIE

- Upravte drôtenú svorku hadice tak, aby ste zabránili uvoľneniu alebo úniku z hadice. V opačnom prípade by mohlo dôjsť k vytopeniu. Použitie konektora odtokovej hadice pomáha predchádzať sífónovému efektu, zápachu alebo nesprávnemu vypúšťaniu.
- Uistite sa, že odtokové hadice nie sú zalomené ani pricviknuté. Je to potenciálna príčina problémov s vypúšťaním alebo hlukom.

## POZNÁMKA

- V závislosti od prostredia inštalácie si možno budete musieť kúpiť samostatný konektor odtokovej hadice. Dodaný konektor bude vyhovovať štandardnému bočnému odtokovému otvoru vane na bielieň.
- Podľa potreby použite (dodanú) uhlovú konzolu. Ak inštalujete odtokovú hadicu do umývadla, pevne ju zaistite lankom.

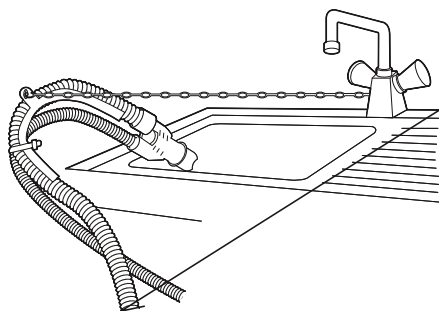
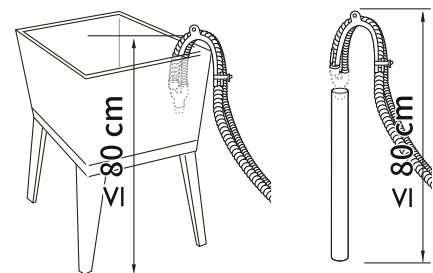

## Uvedenie spotrebiča do vodorovnej polohy

### Kontrola vyrovnania

Pri uhlopriečnom zatlačení na okraje hornej dosky by sa spotrebič nemal vôbec pohybovať hore a dole (skontrolujte obidva smery).

- Ak sa spotrebič kýva pri potlačení hornej dosky spotrebiča v uhlopriečnom smere, znova nastavte nožičky.
- Po inštalácii skontrolujte, či je spotrebič dokonale vyrovnaný.

## POZNÁMKA

- Drevené alebo plávajúce podlahy môžu prispievať k nadmerným vibráciám a nevyváženosti. Možno bude potrebné zväziť vystuženie alebo spevnenie drevenej podlahy na zastavenie alebo zníženie nadmerného hluku a vibrácií.

## Nastavenie a vyrovnanie nožičiek

Pri inštalácii spotrebiča by mal byť spotrebič vyrovnaný a dokonale rovný. Ak spotrebič nie je správne vyrovnaný a rovný, môže sa poškodiť, alebo nemusí pracovať správne.

- 1 Ak je podlaha nerovná otočte vyrovnávaciu nožičku tak, ako sa to vyžaduje.
  - Pod nožičky nekladte kusy dreva atď.
  - Zabezpečte, aby boli všetky štyri nožičky stabilné a dotýkali sa podlahy.

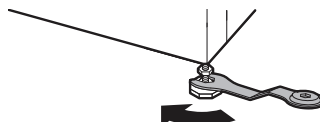



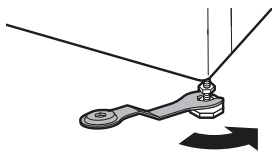

## POZNÁMKA

- Neumiestňujte práčku na podstavec, stojan alebo vyvýšený povrch, pokiaľ neboli vyrobené spoločnosťou LG Electronics a určené na použitie spolu s týmto modelom.

- 2** Použitím vodováhy skontrolujte, či je spotrebič dokonale vyrovnaný **1**.

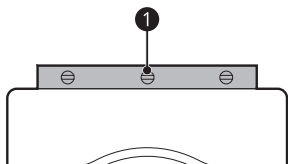

- 3** Zaisťte vyrovnávaciu nožičku pomocou poistnej matice **2** otočením v protismere hodinových ručičiek oproti spodku spotrebiča.

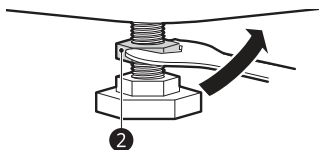

- 4** Skontrolujte, či sú uzamykacie matice na spodku spotrebiča správne zaistené.

## POZNÁMKA

- Správne umiestnenie a uvedenie spotrebiča do vodorovnej polohy zaručí dlhodobé, plynulé a spoľahlivé fungovanie.

- Spotrebič musí byť umiestnený v 100 % vodorovnej polohe a musí pevne stáť na pevnom, rovnom povrchu.
- Pri záťaži sa nesmie kolísať od jedného rohu k druhému.
- Zabráňte navlhnutiu nožičiek spotrebiča. V opačnom prípade môže dôjsť k vibráciám alebo hluku.

## Použitie protišmykových podložiek

Tento prvok sa môže líšiť v závislosti od zakúpených modelov.

Ak nainštalujete spotrebič na klzký povrch, v dôsledku nadmerných vibrácií môže dôjsť k jeho pohybu. Nesprávne vyvázenie môže spôsobiť poruchy v dôsledku hluku a vibrácií. V takomto prípade umiestnite pod vyrovnávacie nožičky protišmykové podložky a spotrebič vyrovnajte.

- 1** Pred prilepením protišmykových podložiek vyčistite podlahu.
- Suchou handrou odstráňte cudzie predmety a vlhkosť. Ak podlaha zostane vlhká, protišmykové podložky sa môžu odlepiť.
- 2** Spotrebič po jeho umiestnení na miesto inštalácie vyrovnajte.
- 3** Prilepte protišmykové podložky lepiacou stranou **1** na podlahu.
- Najefektívnejším spôsobom je nainštalovanie protišmykových podložiek pod predné nožičky. Ak je komplikované umiestniť podložky pod prednú nožičku

## 26 INŠTALÁCIA

---

spotrebiča, umiestnite ich pod zadnú nožičku.

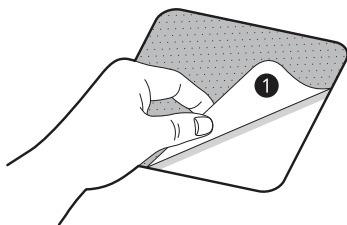

### 4 Spotrebič položte na protišmykové podložky.

- Nepripevňujte lepiacu stranu ❶ protišmykových podložiek ku nožičke spotrebiča.

---

### POZNÁMKA

- Ďalšie protišmykové podložky sú dostupné v servisnom stredisku spoločnosti LG Electronics.
-

# PREVÁDZKA – PRÁČKA

## Prevádzka – prehľad

### Používanie práčky

Pred prvým práním vyberte prací program **Bavlna** a pridajte polovičnú dávku pracieho prostriedku. Spustíte spotrebič bez oblečenia. Týmto sa odstránia z bubna možné usadeniny a voda, ktoré tam mohli zostať počas výroby.

- 1 Podľa potreby rozdeľte odevy podľa typu tkaniny, úrovne zašpinenia, farby a veľkosti náplne.
- 2 Otvorte dvierka a vložte bielizeň do spotrebiča.

### ⚠ UPOZORNENIE

- Pred zatvorením dvierok sa uistite, že všetky kusy oblečenia a položky určené na pranie sú vo vnútri bubna a nevyčnievajú na gumené tesnenie dvierok, kde sa môžu zachytiť pri zatvorení dverí. Ak tak neurobíte, poškodíte tesnenie dverí a oblečenie.

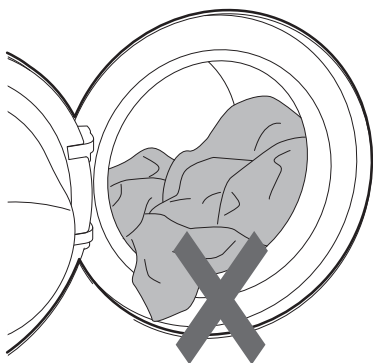

- 3 Zatvorte dvierka.

### ⚠ UPOZORNENIE

- Odstráňte oblečenie alebo iné predmety z tesnenia dvierok, aby ste zabránili poškodeniu oblečenia a tesnenia dvierok.

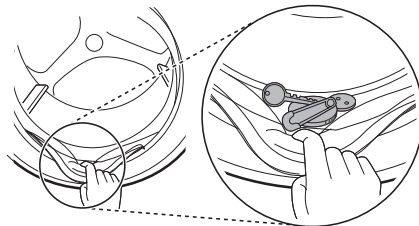

- 4 Pridajte čistiace prostriedky alebo prací prostriedok a aviváž.
  - Do dávkovača pracieho prostriedku pridajte správne množstvo pracieho prostriedku. V prípade potreby pridajte do príslušných priehradiek dávkovača bielinidlo alebo aviváž.
- 5 Stlačte tlačidlo **Napájanie** na zapnutie spotrebiča.
- 6 Vyberte požadovaný cyklus.
  - Požadovaný cyklus vyberte opakovaným stláčaním tlačidla cyklov.
  - Teraz vyberte teplotu prania a rýchlosť odstredovania. Venujte pozornosť informáciám o starostlivosti o textil uvedeným na štítku vášho oblečenia.
- 7 Spustite cyklus.
  - Stlačením tlačidla **Štart/Pauza** sa cyklus spustí. Krátkym premiešaním bielizne bez vody spotrebič odváži hmotnosť náplne. Ak do istej doby nestlačíte tlačidlo **Štart/Pauza**, spotrebič sa vypne a všetky nastavenia sa vymažú.

## 8 Koniec cyklu.

- Po dokončení cyklu zaznie melódia. Aby ste zabránili pokrčeniu oblečenia, čo najrýchlejšie ho vyberte zo spotrebiča.

## Príprava náplne prania

### Triedenie bielizne

- Na dosiahnutie čo najlepších výsledkov prania roztriedte oblečenie podľa štítku so spôsobom starostlivosti, na ktorom sú uvedené typ textílie a teplota prania. Nastavte rýchlosť alebo intenzitu odstreďovania podľa typu textílie.
- Stupeň znečistenia (vysoký, normálny, nízky): Oddel'te bielizeň podľa stupňa znečistenia. Ak je to možné, neperte značne znečistené veci s mierne znečistenými vecami.
- Farba (biele, svetlé, tmavé): Perte oddelene tmavé alebo farebné oblečenie od bielej alebo svetlej bielizne. Zmiešanie farebného oblečenia so svetlým môže viesť k zafarbeniu alebo strate farieb svetlejších kusov.
- Vyvrnená bavlna (látky uvoľňujúce vlákna, látky zbierajúce vlákna): Perte osobitne látky z vyvrnenej bavlny, ktoré uvoľňujú vlákna, oddelene od látok z vyvrnenej bavlny, ktoré zbierajú vlákna. Látky, ktoré uvoľňujú vlákna, môžu spôsobiť nahromadenie vlákien v látkach, ktoré zbierajú vlákna.

### Kontrola štítkov na bielizni

Tieto symboly poskytujú informácie o textilnom zložení odevu a pokyny na pranie.

### Symbole na štítkoch starostlivosti o odev

Symbol	Pranie/typ textílie
	<ul style="list-style-type: none"> <li>Normálne pranie</li> <li>Bavlna, zmiešaná textília</li> </ul>
	<ul style="list-style-type: none"> <li>Syntetika</li> <li>Syntetika, zmiešaná textília</li> </ul>

Symbol	Pranie/typ textílie
	<ul style="list-style-type: none"> <li>Špeciálne jemné pranie</li> <li>Jemná bielizeň</li> </ul>
	<ul style="list-style-type: none"> <li>Pranie iba ručne</li> <li>Vlna, hodváb</li> </ul>
	<ul style="list-style-type: none"> <li>Neprať</li> </ul>

### POZNÁMKA

- Pod symbolmi sú uvedené informácie o type textílie a maximálne povolenej mechanickej záťaži.

### Kontrola bielizne pred naložením

- V rámci jednej dávky skombinujte veľké a malé kusy bielizne. Najprv vložte veľké kusy bielizne.
- Veľké kusy bielizne by nemali tvoriť viac ako polovicu celkovej náplne práčky. Neperte jeden kus bielizne. Môže to spôsobiť nevyváženú náplň práčky. Pridajte jeden alebo dva podobné kusy bielizne.
- Skontrolujte všetky vrecká a vyprázdnite ich. Predmety ako klince, vlasové sponky, zápalky, perá, mince alebo kľúče môžu poškodiť spotrebič aj bielizeň.

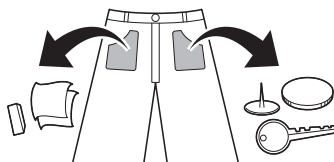

- Jemnú bielizeň (pančuchy, podprsienky s kosticami) perte v sietke na pranie.
- Zapnite zipsy aj háčiky a zviažte šnúrky, aby sa tieto kusy bielizne nezachytili o ostatné kusy.
- Predper'te špinavé miesta a škrvny nanosením malého množstva pracieho prostriedku a vody na škrvny, aby sa ľahšie odstránili.

## Pridanie pracieho prostriedku a aviváže

### Dávkovanie pracieho prostriedku

- Prací prostriedok používajte podľa pokynov výrobcu pracieho prostriedku a vyberte ho podľa typu, farby, stupňa znečistenia textílie a teploty vody pri praní. Používajte iba pracie prostriedky, ktoré sú vhodné pre daný typ bubna pračky (predné plnenie).
- Ak sa vytvára príliš veľa mydlín, používajte menšie množstvo pracieho prostriedku.
- Ak použijete príliš veľa pracieho prostriedku, môže sa vytvoriť priveľa mydlín, čo znižuje výsledky prania alebo zvyšuje záťaž motora.
- Ak chcete použiť tekutý prací prostriedok, dodržujte pokyny výrobcu pracieho prostriedku.
- Ak spustíte cyklus ihneď, môžete naliať tekutý prací prostriedok priamo do hlavnej zásuvky na prací prostriedok.
- Nepoužívajte tekutý prací prostriedok, ak ste zvolili možnosť **Předpírka (Predpíerka)**, pretože tekutý prací prostriedok sa okamžite vypustí a môže stvrdnúť v zásuvke dávkovača alebo v bubne.
- Používanie pracieho prostriedku by sa malo prispôbiť teplote a tvrdosti vody, ako aj veľkosti a stupňu znečistenia dávky. Ak chcete dosiahnuť najlepšie výsledky, zabráňte použitiu nadmerného množstva pracieho prášku. Ak to nedodržíte, dôjde k vzniku nadmerného množstva mydlín.
- Pred pridaním pracieho prostriedku a výberu teploty vody si pozrite štítky na oblečení.
- Používajte iba prací prostriedok vhodný pre príslušný typ odevu:
  - Tekutý prací prostriedok je často navrhnutý a určený na špeciálne použitie, napr. na farebné textílie, vlnu, jemné alebo tmavé oblečenie.
  - Práškový prací prostriedok je vhodný na všetky typy textílií.
  - Na dosiahnutie lepších výsledkov pri praní bielych a svetlých odevov používajte práškový prací prostriedok s bielidlom.

- Prací prostriedok sa na začiatku cyklu prania vypláchne zo zásuvky.

### POZNÁMKA

- Nenechajte prací prostriedok stuhnúť. Môže to spôsobiť upchatie, nedostatočný výsledok pláchania alebo neželaný zápach.
- Plná náplň: podľa odporúčania výrobcu.
- Čiastočná náplň: 1/2 bežného množstva.
- Minimálna náplň: 1/3 plnej náplne.

### Používanie dávkovača

Pridanie dávky pracieho prostriedku do dávkovača:

- 1 Otvorte zásuvku dávkovača.
- 2 Pridajte prací prostriedok a aviváž do príslušných priehradiek.

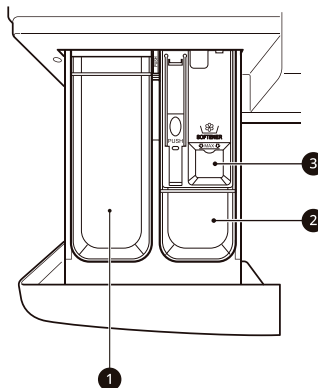

- 1 Priehradka na prací prostriedok na hlavné pranie
  - 2 Priehradka na prací prostriedok na predpíeranie
  - 3 Priehradka na tekutú aviváž
- 3 Pred spustením cyklu opatrne zatvorte zásuvku na prací prostriedok.
    - Prudké zavretie zásuvky môže mať za následok pretečenie čistiaceho prostriedku

do inej priehradky alebo jeho vypustenie do bubna skôr, ako bolo naprogramované.

- Dávajte pozor, aby ste si pri zatváraní neprivreli do zásuvky ruku.
- Je normálne, že na konci cyklu zostane v dávkovacích priehradkách malé množstvo vody.

### Priehradka na aviváž

Táto priehradka obsahuje tekutú aviváž, ktoré sa automaticky dávkuje počas posledného cyklu pláchania. Môžete použiť buď práškovú alebo tekutú aviváž.

- Nalejte aviváž až po čiaru maximálneho naplnenia. Naliatie nadbytočnej aviváže nad čiaru maximálneho naplnenia môže spôsobiť, že aviváž sa bude dávkovať príliš skoro, čo môže spôsobiť škvrny na oblečení.

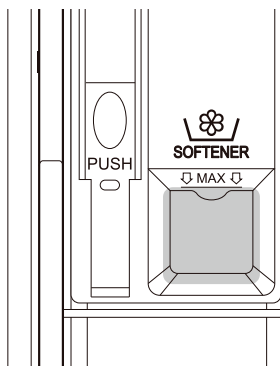

---

### POZNÁMKA

- Nelejte aviváž priamo na oblečenie v pracom bubne, pretože by to spôsobilo tmavé škvrny na oblečení, ktoré pôjdu ťažko odstrániť.
  - Nenechávajte aviváž v priehradke na prací prostriedok dlhšie ako 1 deň. Aviváž môže stvrdnúť. Ak je aviváž príliš hustá, môže zostať v dávkovači. Ak je aviváž príliš hustá, mali by ste ju zriediť, aby mohla ľahko odtiecť.
  - Zásuvku neotvárajte, keď priteká voda počas prania.
  - Nikdy nepoužívajte rozpúšťadlá (benzén atď.).
- 

### Pridanie zmäkčovača vody

Zmäkčovač vody ako prostriedok proti tvorbe vodného kameňa sa môže použiť na zníženie použitého množstva pracieho prostriedku v oblastiach s vysokou tvrdosťou vody.

- Najskôr pridajte prací prostriedok a potom pridajte zmäkčovač vody. Dávajte v súlade s množstvom uvedeným na obale.

### Pridanie pracích tabliet

Pracie tablety môžete použiť aj počas prania.

- 1 Otvorte dvierka a vložte pracie tablety do bubna pred vložením oblečenia.
- 2 Vložte do bubna oblečenia a zatvorte dvierka.

---

### POZNÁMKA

- Tablety nekladajte do zásuvky dávkovača.
-

# Ovládací panel a Tabuľka programov

## Ovládací panel – funkcie

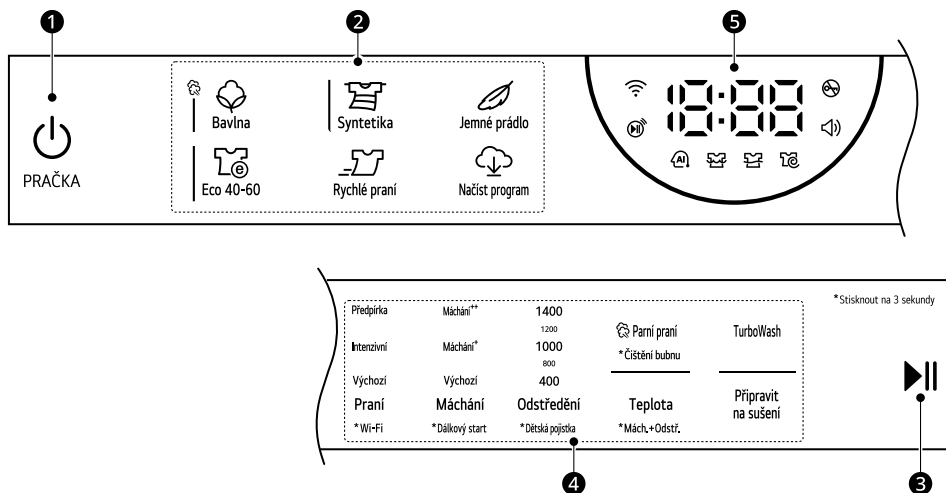

	Opis
❶	<p><b>Tlačidlo na vypnutie/zapnutie Napájanie</b></p> <ul style="list-style-type: none"> <li>Stlačením tohto tlačidla práčku zapnete.</li> </ul>
❷	<p><b>Tlačidlá programov</b></p> <ul style="list-style-type: none"> <li>Programy sú k dispozícii podľa typu oblečenia.</li> <li>Pri zvolenom programe sa rozsvieti indikátor.</li> </ul>
❸	<p><b>Tlačidlo Štart/Pauza</b></p> <ul style="list-style-type: none"> <li>Tlačidlo sa používa na spustenie alebo pozastavenie pracieho programu.</li> <li>Ak potrebujete prací program dočasne zastaviť, stlačte toto tlačidlo.</li> </ul>
❹	<p><b>Tlačidlá programov na prispôsobenie prania/Ďalšie možnosti a funkcie</b></p> <ul style="list-style-type: none"> <li>Tieto tlačidlá slúžia na výber požadovaných možností pre vybraný program. Každý program neobsahuje všetky možnosti.</li> <li>Na použitie ďalších funkcií stlačte a držte stlačené príslušné tlačidlo po dobu 3 sekúnd. Na displeji sa rozsvieti príslušný symbol.</li> </ul> <p><b>Dálkový start (Dialkový štart)</b></p> <p>S aplikáciou <b>LG ThinQ</b> môžete na diaľkové ovládanie spotrebiča používať váš smartfón.</p> <ul style="list-style-type: none"> <li>Na použitie tejto funkcie pozrite časť <b>INTELENTNÉ FUNKCIE</b>.</li> </ul> <p><b>Wi-Fi</b></p> <p>Stlačením a podržaním tlačidla <b>Praní (Pranie)</b> na dobu 3 sekúnd zahájite pripojenie spotrebiča k aplikácii <b>LG ThinQ</b>.</p>

Opis	
<b>5</b>	<p><b>Zobrazenie času a stavu</b></p> <ul style="list-style-type: none"> <li>• Displej zobrazuje nastavenia, odhadovaný zostávajúci čas, možnosti a stavové hlásenia. Keď sa spotrebič zapne, na displeji sa rozsvietia predvolené nastavenia.</li> <li>• Keď prebieha automatické zisťovanie hmotnosti dávky, na ovládacom paneli bliká displej.</li> </ul>

## Zobrazenie času a stavu

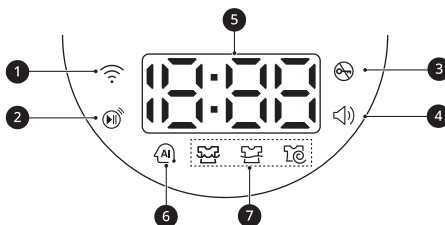

Opis	
<b>1</b>	<p>Wi-Fi sa rozsvieti, keď sa spotrebič pripojí k domácej sieti Wi-Fi.</p>
<b>2</b>	<p>📶 sa rozsvieti pri aktivácii funkcie diaľkového ovládania.</p>
<b>3</b>	<p>🔒 sa rozsvieti pri spustení programu a zamknutí dveriek.</p>
<b>4</b>	<p>🔊 sa rozsvieti, keď je pípnutie zapnuté. Zvuk pípnutia sa môže zapnúť alebo vypnúť len pomocou aplikácie <b>LG ThinQ</b>.</p>
<b>5</b>	<p><b>Odhadovaný zostávajúci čas</b></p> <ul style="list-style-type: none"> <li>• Keď sa vyberie program prania, zobrazí sa predvolený čas vybratého programu. Predvolený čas sa zmení pri výbere ďalších možností.</li> <li>• Ak sa na displeji zobrazí ---, čas sa zobrazí po zistení hmotnosti dávky pomocou snímača. Toto je normálne.</li> <li>• Zobrazený čas je iba odhad. Je to čas, ktorý je založený na normálnych prevádzkových podmienkach. Skutočný čas môže ovplyvniť niekoľko vonkajších faktorov (hmotnosť dávky, teplota miestnosti, teplota prichádzajúcej vody, atď.).</li> </ul>
<b>6</b>	<p><b>AI DD</b></p> <ul style="list-style-type: none"> <li>• <b>AI DD</b> 🧠 zaistí vhodné otáčky bubna po zistení hmotnosti.</li> <li>• 🧠 sa aktivuje, keď je zvolený program <b>Bavlna</b>.</li> </ul>
<b>7</b>	<p><b>Indikátory stavu programu</b></p> <ul style="list-style-type: none"> <li>• Keď je spustený program prania, bude blikáť LED kontrolka pre aktívnu fázu a LED kontrolky pre zostávajúce fázy budú bez blikania. Po dokončení fázy sa LED kontrolka vypne. Ak je cyklus pozastavený, LED kontrolka aktívnej fázy prestane blikáť.</li> </ul>



## Program prania

<b>Bavlna</b>	<b>40 °C (Studená až 95 °C)</b>	<b>Max. dávka: Hodnotenie</b>
<b>Opis</b>	Perie bežne znečistené oblečenie kombinovaním rôznych pohybov bubna. <ul style="list-style-type: none"> <li>• Stlačenie tlačidla <b>Štart/Pauza</b> bez výberu programu spôsobí okamžité spustenie programu <b>Bavlna</b> s použitím východziech nastavení.</li> </ul>	

<b>Syntetika</b>	<b>40 °C (Studená až 60 °C)</b>	<b>Max. náplň: 2,5 kg</b>
<b>Opis</b>	Perie oblečenie, ktoré nie je potrebné po vypraní žehliť. <ul style="list-style-type: none"> <li>• Použitie pre polyamid, akryl, polyester.</li> </ul>	

<b>Jemné prádlo (Jemná bielizeň)</b>	<b>20 °C (Studená až 40 °C)</b>	<b>Max. náplň: 3 kg</b>
<b>Opis</b>	Perie jemné odevy, ktoré je možné prať ručne alebo v práčke, ako je vlnené oblečenie, spodná bielizeň, šaty, atď.	

<b>Eco 40-60</b>	<b>40°C (40°C alebo 60°C)</b>	<b>Max. dávka: Hodnotenie</b>
<b>Opis</b>	Perie bežne znečistené bavlnené oblečenie, ktoré je možné prať pri teplote 40 °C alebo 60 °C.	

<b>Rychlé praní (Rýchle pranie)</b>	<b>20°C (20°C alebo 40°C)</b>	<b>Max. náplň: 1 kg</b>
<b>Opis</b>	Perie malé množstvá ľahko znečisteného oblečenia v krátkom čase.	

<b>Načíst program (Načítať program)</b>	<b>60 °C</b>	<b>-</b>
<b>Opis</b>	Tento program vám umožní stiahnuť nový a špeciálny program prania do vášho spotrebiča pomocou smartfónu. Predvolený program je <b>Pro alergiky (Pre alergikov)</b> .	

### POZNÁMKA

- Vyberte vhodnú teplotu vody pre zvolený prací program. Pri praní vždy dodržujte pokyny na štítku na oblečení od výrobcu, aby ste sa vyhli zničeniu oblečenia.
- Nastavte správnu teplotu prania a rýchlosť odstredovania pre požadované programy.
- Skutočná teplota vody sa môže líšiť od deklarovanej teploty cyklu.
- Odporúča sa použitie neutrálneho pracieho prostriedku.

## Ďalšie možnosti

Program	TurboWash	Parní praní (Parné pranie)
Bavlna	●	●
Syntetika	●	●
Jemné prádlo (Jemná bielizeň)	●	
Eco 40-60	●	●
Rychlé praní (Rýchle pranie)	●*1	

\*1 Táto možnosť je automaticky zahrnutá v programe.

## Voliteľná maximálna rýchlosť odstreďovania

Program	Rýchlosť otáčok	
	Východzie	K dispozícii
Bavlna	1400 ot./min.	Všetky
Rychlé praní (Rýchle pranie)	400 ot./min.	Všetky
Jemné prádlo (Jemná bielizeň)	800 ot./min.	Až 800 ot./min.
Eco 40-60	1400 ot./min.	Všetky
Syntetika	1400 ot./min.	Všetky

### POZNÁMKA

- Reálna maximálna rýchlosť odstreďovania sa môže líšiť v závislosti od naplnenia práčky. Vyššie uvedené hodnoty sa zaokrúhľujú k najbližšej stovke.

## Tabuľka spotreby

### Opis jednotiek

**kg:** Dávka bielizne

**kWh:** Spotreba energie

**Litre:** Spotreba vody

**h:mm:** Trvanie programu

**°C:** Maximálna teplota vo vnútri praných textílií

**ot./min.:** Max. rýchlosť odstreďovania

%: Zostávajúca vlhkosť na konci fázy odstredovania. Čím vyššia je rýchlosť odstredovania, tým vyšší je hluk a tým nižšia je zostávajúca vlhkosť.

## Bežné programy

Program	kg	h:mm	kWh	°C	Litrov	ot./min.	%
Bavlna 20 °C	12	2:05	0,211	27	77,1	1350	50,0
Bavlna 40 °C + Intenzívny (Intenzívny)	12	2:59	0,546	29	75,0	1350	52,3
Bavlna 60 °C	12	3:43	1,441	46	76,5	1350	50,4
Syntetika	5	2:48	1,232	40	74,4	1350	51,9
Rychlé praní (Rychle pranie)	1	0:14	0,049	21	31,7	400	110,2
Eco 40-60 (Plné)*1	12	4:00	0,850	30	94,0	1350	45,0
Eco 40-60 (Polovica)*1	6	3:00	0,550	28	54,0	1350	45,5
Eco 40-60 (Štvrtina)*1	3	2:40	0,320	25	43,0	1350	44,6

\*1 Umožňuje vyčistenie bežne znečistenej bavlnenej bielizne, ktorú je možné prať pri teplote 40 °C alebo 60 °C spolu v rovnakom cykle a tento program sa používa na hodnotenie súladu s právnymi predpismi EÚ o ekodizajne (EÚ 2019/2023).

## POZNÁMKA

- Výsledky testu závisia od tlaku vody, tvrdosti vody, teploty privádzanej vody, teploty miestnosti, typu a množstva náplne, stupňa znečistenia, pracieho prostriedku, fluktuácii v hlavnom elektrickom prúde a zvolených dodatočných možností.
- Hodnoty pre bežné programy, s výnimkou cyklu **Eco 40-60**, sú len orientačné.
- Nariadenie EÚ 2019/2023, platné od 1. marca 2021, sa týka tried energetickej účinnosti podľa nariadenia EÚ 2019/2014.
- Naskenujte QR kód na energetickom štítku dodanom so spotrebičom, ktorý poskytuje webový odkaz na informácie týkajúce sa výkonu spotrebiča v databáze EÚ EPREL. Energetický štítok uschovajte pre použitie v budúcnosti spolu s návodom na použitie a všetkou ostatnou dokumentáciou dodanou so spotrebičom.
- Názov modelu je uvedený na výrobnom štítku spotrebiča, otvorte dverka, ktoré sú okolo otvoru k bubnu.
- Ak chcete nájsť tie isté informácie v databáze EPREL, navštívte stránku <https://eprel.ec.europa.eu> a vyhľadajte podľa názvu modelu.

## Ďalšie možnosti a funkcie

### Prispôsobenie programu prania

Každý program má predvolené nastavenia, ktoré sú volené automaticky. Tieto nastavenia môžete tiež upraviť pomocou týchto tlačidiel.

#### Praní (Pranie)

Stupeň znečistenia vyberte opakovaným stláčaním tlačidla **Praní (Pranie)**.

- **Předpírka (Predpierka):** pre silne znečistené oblečenie
- **Intenzivní (Intenzívny):** pre bežne a silne znečistené oblečenie
- **Výchozí (Predvolené):** pre bežne znečistené oblečenie

### POZNÁMKA

- Možnosti, ktoré môžete zvoliť, sa budú líšiť v závislosti od vybraného programu.

#### Máchání (Pláchanie)

Počet pláchaní môžete zvoliť stlačením tlačidla **Máchání (Pláchanie)**. Táto možnosť sa odporúča pre ľudí s alergiou na pracie prostriedky.

#### Odstředění (Odstreďovanie)

Opakovaným stláčaním tlačidla môžete vybrať intenzitu odstreďovania.

Stláčaním tlačidla **Odstředění (Odstreďovanie)** vyberte rýchlosť odstreďovania.

#### Teplota

Týmto tlačidlom sa volí teplota prania pre vybraný program.

Stlačte tlačidlo **Teplota**, kým sa nerozsvieti požadované nastavenie.

- Vyberte vhodnú teplotu vody pre typ bielizne, ktorú periete. Najlepšie výsledky dosiahnete, keď budete dodržiavať informácie na štítkoch na oblečení.

### Ak chcete prispôsobiť program prania, postupujte podľa nasledujúcich krokov:

- 1 Pripravte si oblečenie a vložte ho do bubna.

- 2 Stlačte tlačidlo **Napájanie**.

- 3 Pridajte prací prostriedok.

- 4 Vyberte program prania.

- 5 Prispôsobte program prania podľa potreby (**Praní (Pranie)**, **Máchání (Pláchanie)**, **Odstředění (Odstreďovanie)**, a **Teplota**).

- 6 Stlačte tlačidlo **Štart/Pauza**.

### Použite iba funkciu odstreďovania

- 1 Pripravte si oblečenie a vložte ho do bubna.

- 2 Stlačte tlačidlo **Napájanie**.

- Nevoľte program prania a nepridávajte prací prostriedok.

- 3 Stlačte tlačidlo **Odstředění (Odstreďovanie)**.

- 4 Stlačte tlačidlo **Štart/Pauza**.

### POZNÁMKA

- Ak vyberiete program prania, nebudete môcť vybrať iba odstreďovanie. Ak k tomu dôjde, stlačte tlačidlo **Napájanie** dvakrát, aby ste stroj vyplli a znova zapli.

### Používanie špeciálnych možností

Programy si môžete prispôsobiť pomocou nasledujúcich špeciálnych možností:

**Parní praní (Parné pranie)**

Pridaním tejto možnosti sa napomáha dosiahnuť lepšie výsledky prania.

**TurboWash**

Pridaním tejto možnosti sa skráti čas programu, ale pri praní sa dosiahnu podobné výsledky.

**Ak chcete použiť špeciálnu možnosť, postupujte podľa nasledujúcich krokov:**

- 1 Stlačte tlačidlo **Napájanie**.
- 2 Vyberte program prania.
- 3 Zmeňte program prania podľa potreby (**Teplota, Máchání (Pláchanie)** alebo **Odstředění (Odstredovanie)**).
- 4 Stlačte tlačidlo **Parní praní (Parné pranie)** alebo **TurboWash**.
- 5 Stlačte tlačidlo **Štart/Pauza**.

**Připravít na sušení (Pripraviť na sušenie)**

Nastavenie tejto funkcie umožňuje, aby sušička po programe prania fungovala automaticky.

**Ak chcete použiť špeciálnu možnosť, postupujte podľa nasledujúcich krokov:**

- 1 Na práčke stlačte tlačidlo **Napájanie**.
- 2 Vyberte program prania.
- 3 Podľa potreby zmeňte program prania (**Teplota, Máchání (Pláchanie)** alebo **Odstředění (Odstredovanie)**).
- 4 Na práčke stlačte tlačidlo **Připravít na sušení (Pripraviť na sušenie)**.

- 5 Na práčke stlačte tlačidlo **Štart/Pauza**.
  - Keď je sušička zapnutá, zobrazí sa spárovaný program sušenia a možnosť.
  - Po zistení hmotnosti náplne sa na displeji sušičky približne na 1 minútu zobrazí odhadovaný zostávajúci čas sušenia. Kým je v prevádzke funkcia **Připravít na sušení (Pripraviť na sušenie)**, na displeji sušičky sa zobrazuje **P<sub>r</sub>E**.
- 6 Po dokončení programu prania vložte bielizeň do sušičky a zatvorte dvierka.
- 7 Na sušičke stlačte tlačidlo **Štart/Pauza**.
  - Na displeji sušičky sa zobrazí odhadovaný zostávajúci čas sušenia.

**POZNÁMKA**

- Funkcia **Připravít na sušení (Pripraviť na sušenie)** sa nebude aktivovať v nasledujúcich prípadoch:
  - Ak sušičku nespustíte do 15 minút od dokončenia programu prania
  - Ak sušička nie je zapojená do zásuvky
  - Ak sa používa funkcia diaľkového ovládania
  - Ak sa počas nastavovania funkcie **Připravít na sušení (Pripraviť na sušenie)** práčka alebo sušička vypne
- Keď je táto možnosť nastavená, funguje iba tlačidlo **Napájanie** a zamknutie dvierok. Po dokončení programu prania otvorte dvierka sušičky.

**Používanie základných možností**

Programy si môžete prispôsobiť pomocou nasledujúcich základných možností:

**Mách.+Odstř. (Pláchanie+Odstredovanie)**

Umožňuje pláchanie a odstredovanie bielizne oddelene od bežného programu. Pomáha predchádzať usadzovaniu čerstvých škvŕn na tkaninách.

- 1 Stlačte tlačidlo **Napájanie**.
- 2 Vyberte program prania.
- 3 Podľa potreby stlačte a na 3 sekundy podržte tlačidlo **Teplota**.
  - Rýchlosť odstredovania môžete zmeniť stlačením tlačidla **Odstředění (Odstredovanie)**.
- 4 Stlačte tlačidlo **Štart/Pauza**.

## Nastavenia

### Dětská pojistka (Detská poistka)

Prostredníctvom tejto možnosti môžete vypnúť ovládacie prvky. Pomocou tejto funkcie zabránite tomu, aby mohli deti zmeniť cyklus alebo ovládať spotrebič.

---

### POZNÁMKA

- Keď je nastavená táto funkcia, všetky tlačidlá sú zablokované okrem tlačidla **Napájanie**.
- Keď sú ovládacie prvky uzamknuté, na displeji sa počas prania striedavo zobrazujú **⏏** a zostávajúci čas, ak je táto funkcia zapnutá.
- Vypnutím napájania sa táto funkcia nezruší. Funkciu musíte vypnúť, aby boli aktívne všetky ostatné funkcie.

---

### Uzamknutie ovládacieho panela

- 1 Zapnite napájanie.
- 2 Ak chcete aktivovať túto funkciu, stlačte na 3 sekundy tlačidlo **Odstředění (Odstredovanie)**.
  - Zaznie pípnutie a na displeji sa zobrazí symbol **⏏**.

### Odomknutie ovládacieho panela

- 1 Zapnite napájanie.
- 2 Ak chcete deaktivovať túto funkciu, stlačte na 3 sekundy tlačidlo **Odstředění (Odstredovanie)**.

# PREVÁDZKA – SUŠIČKA

## Prevádzka – prehľad

### Používanie sušičky

Pred prvým cyklom nastavte spotrebič na 5-minútové sušenie, aby sa zahrial bubon. Na začiatku používania spotrebiča nechajte niekoľkokrát medzi dávkami otvorené dvierka, aby sa rozptýlili prípadné pachy zvnútra spotrebiča. Dávajte pozor, aby deti nevliezli dovnútra bubna.

- 1 Skontrolujte, či je filter na zachytávanie textilného prachu čistý.

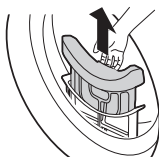

- Otvorte dvierka a skontrolujte, či je filter textilného prachu čistý. Ak je filter plný textilného prachu, čas sušenia bude dlhší ako obvykle.

- 2 Vytriedte oblečenie, vložte ho do bubna a zatvorte dvierka.

- Vložte oblečenie hlboko do bubna, aby sa nedotýkalo tesnenia dvierok. Ak sa oblečenie zasekne medzi dvierkami a tesnením, môže sa počas sušenia poškodiť.
- Oblečenie vytriedte podľa typu tkaniny a požadovanej úrovne sušenia.
- Skôr než oblečenie vložíte do bubna, dobre zviažte šnúrky a pevne našité opasky.

- 3 Stlačte tlačidlo **Napájanie** a spustíte spotrebič.

- V závislosti od modelu sa môže tlačidlo **Napájanie** rozsvietiť, čo signalizuje, že spotrebič je pripravený na sušenie.

- 4 Požadovaný cyklus vyberte opakovaným stláčaním tlačidla cyklov.

- Ak stlačíte tlačidlo **Štart/Pauza** bez toho, aby ste vybrali program, spotrebič začne pracovať v programe **Bavlna**. Podrobné informácie nájdete v tabuľke programov.

- 5 Podržte stlačené tlačidlo **Štart/Pauza** na spustenie programu sušenia.

### POZNÁMKA

- V spotrebiči sa automaticky oplachuje textilný prach, ktorý sa zachytáva na povrchu kondenzátora, vodou, ktorá počas prevádzky kondenzuje z oblečenia.
- Frekvencia čistenia kondenzátora sa môže líšiť v závislosti od veľkosti a množstva počiatočnej vlhkosti oblečenia.

- 6 Po ukončení cyklu sušenia otvorte dvierka a bielizeň vyberte.

### ⚠ UPOZORNENIE

- Buďte opatrní! Bubon vo vnútri môže byť ešte stále horúci.

- 7 Stlačte tlačidlo **Napájanie** a vypnite spotrebič.

- 8 Vyčistite filter na zachytávanie textilného prachu.

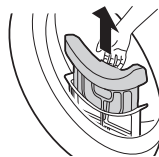

- 9 Ak je to možné, na predchádzanie tvorbe zápachu nechajte dvierka sušičky určitý čas otvorené alebo odchýlené, aby sa bubon po použití vyvetral.

### **VAROVANIE**

- Z bezpečnostných dôvodov nedovoľte deťom ani zvieratám vliezť do spotrebiča. Inak môže dôjsť k poškodeniu spotrebiča alebo zraneniu osôb či zvierat.

### **POZNÁMKA**

- Záverečná časť cyklu bubnovej sušičky prebieha bez ohrevu (cyklus ochladzovania), aby sa zaistilo, že sa oblečenie nepoškodí v dôsledku pôsobenia teploty.
- Vysoká atmosférická teplota a malý priestor môžu predĺžiť čas sušenia, rovnako ako zvýšiť spotrebu energie.

## **Príprava bielizne**

### **POZNÁMKA**

- Ak chcete dosiahnuť optimálne výsledky sušenia a najefektívnejšiu spotrebu energie, nepreťažujte spotrebič.

## **Kontrola oblečenia pred naložením**

### **UPOZORNENIE**

- Skontrolujte, či sa oblečenie nezaseklo v dvierkach, pretože by sa mohlo počas sušenia poškodiť.
- Ak chcete dosiahnuť optimálne výsledky sušenia, dodržiavajte maximálnu kapacitu dávky pre príslušný program sušenia podľa tabuľky programov. Pri nadmernej dávke bude výsledok sušenia slabý a oblečenie sa zbytočne pokrčí.
- Do spotrebiča nekladajte premočené oblečenie. V opačnom prípade bude trvať dlho, kým sa oblečenie vysuší, a stúpne aj spotreba energie. Oblečenie poriadne vyžmýkajte predtým, ako ho vložíte do spotrebiča.
- V prípade dávky zo zmesi rôznych tkanín sa môže predĺžiť čas sušenia aj zostávajúci čas zobrazený

na displeji sa môže počas aktívneho sušenia pozastaviť. Odpočet zostávajúceho času sa obnoví, keď bude zostávať už iba reálny čas.

- Nezabudnite vyprázdniť všetky vrecká. Predmety ako klince, vlasové sponky, zápalky, perá, mince a kľúče môžu poškodiť spotrebič aj bielizeň.
- Odstráňte opasky, zapnite zipsy aj háčiky a zviažte šnúrky, aby sa tieto kusy bielizne nezachytili o ostatné kusy.

## **Triedenie bielizne**

Odevy majú svoje vlastné štítky s údajmi o ošetrovaní tkanín, takže sa odporúča, aby ste sa pri sušení riadili týmito štítkami.

Roztriedte oblečenie podľa veľkosti a typu tkaniny a potom pripravte dávku oblečenia v súlade so symbolmi na štítkoch oblečenia.

### **Vlnené odevy**

- Najprv si pozrite symboly na štítkoch s údajmi o ošetrovaní tkanín. Vlna sa nemusí počas cyklu celkom vysušiť, takže sušenie neopakujte. Vlnené odevy natiahnite do pôvodného tvaru a sušte ich vo vodorovnej polohe.

### **Tkané a pletené textilie**

- Niektoré tkané a pletené materiály sa môžu v závislosti od kvality zraziť.

### **Bielizeň bez žehlenia a syntetika**

- Spotrebič nepreťažujte. Bielizeň, ktorú netreba žehliť vyberte hneď, ako sa spotrebič zastaví, aby ste predišli pokrčeniu.

### **Detské oblečenie a nočná bielizeň**

- Vždy si pozrite štítky s údajmi o ošetrovaní tkanín.

### **Guma a plast**

- Nesušte žiadne veci, ktoré sú vyrobené z gumeného alebo plastového materiálu, napríklad:
  - zástery, podbradníky, návleky na stoličky
  - záclony a obrusy
  - Kúpeľňové rohožky.

















**Sklolaminát**

- V spotrebiči nesusíte veci zo sklolaminátu. Odevy sušené pri neskorších cykloch by mohli následne zachytiť sklenené čiastočky, ktoré by ostali v spotrebiči.

**Kontrola štítkov s informáciami o starostlivosti o textil**

Symbols na štítkoch oblečenia poskytujú informácie o textilnom zložení odevu a pokynoch na sušenie.

Symbol	Opis
	Sušit'
	Sušit' v bubnovej sušičke
	Nekrčivé textílie/ Odolné proti pokrčeniu
	Jemné/chúlostivé
	Nesusit' v bubnovej sušičke
	Nesusit'
	Sušit' pri vysokej teplote
	Sušit' pri strednej teplote
	Sušit' pri nízkej teplote
	Bez ohrevu/vzduchu
	Sušit' na šnúre/na vešiaku
	Nechať odkvapkať
	Sušit' vo vodorovnej polohe
	Sušit' v tieni

# Ovládací panel a Tabuľka programov

## Ovládací panel – funkcie

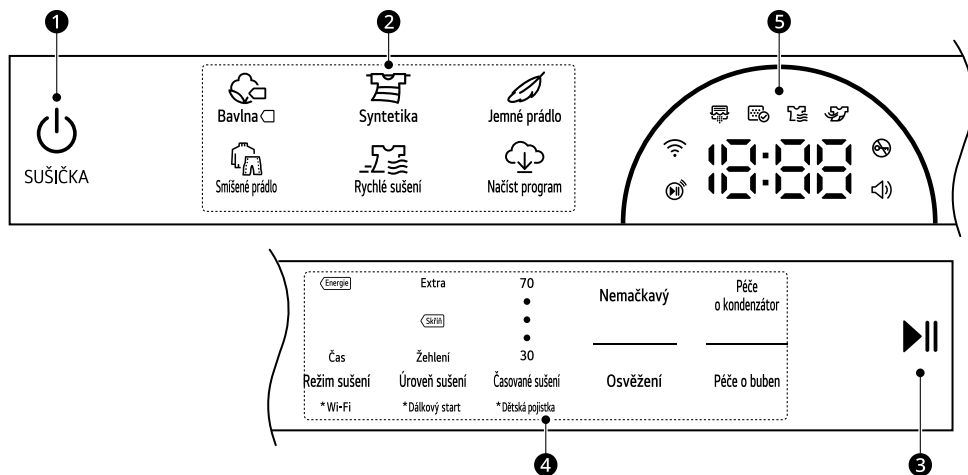



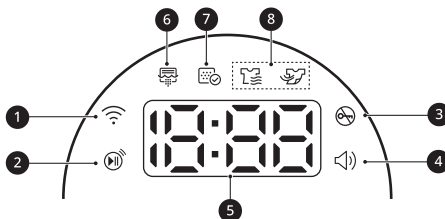

	Opis
1	<p><b>Tlačidlo na vypnutie/zapnutie Napájanie</b></p> <ul style="list-style-type: none"> <li>• Stlačením tlačidla spotrebič zapnete. Opätovným podržaním spotrebič vypnete.</li> <li>• Stlačením tlačidla <b>Napájanie</b> počas programu sa príslušný program zruší a všetky nastavenia úplne sa stratia.</li> </ul>
2	<p><b>Tlačidlá programov</b></p> <ul style="list-style-type: none"> <li>• Programy sú k dispozícii podľa typu oblečenia.</li> <li>• Pri zvolenom programe sa rozsvieti indikátor.</li> </ul>
3	<p><b>Tlačidlo Štart/Pauza</b></p> <ul style="list-style-type: none"> <li>• Toto tlačidlo <b>Štart/Pauza</b> slúži na spustenie alebo pozastavenie programu sušenia.</li> <li>• Keď bolo stlačené tlačidlo pauza, napájanie sa z bezpečnostných dôvodov po určitom čase automaticky vypne.</li> </ul>

	Opis
4	<p><b>Tlačidlá doplnkových programov/Ďalšie možnosti a funkcie</b></p> <ul style="list-style-type: none"> <li>Tieto tlačidlá slúžia na výber požadovaných možností pre vybraný program. Každý program neobsahuje všetky možnosti.</li> </ul> <p><b>Dálkový start (Dialkový štart)</b></p> <ul style="list-style-type: none"> <li>S aplikáciou <b>LG ThinQ</b> môžete na diaľkové ovládanie spotrebiča používať váš smartfón.</li> <li>Na použitie funkcie diaľkového zapnutia, pozri časť <b>INTELIGENTNÉ FUNKCIE</b>.</li> </ul> <p><b>Wi-Fi</b></p> <ul style="list-style-type: none"> <li>Stlačením a podržaním tlačidla <b>Režim sušení (Režim sušenia)</b> na 3 sekundy spustíte pripojenie spotrebiča k aplikácii <b>LG ThinQ</b>.</li> </ul>
5	<p><b>Zobrazenie času a stavu</b></p> <ul style="list-style-type: none"> <li>Displej zobrazuje nastavenia, odhadovaný zostávajúci čas, možnosti a stavové hlásenia. Keď sa spotrebič zapne, na displeji sa rozsvietia predvolené nastavenia.</li> </ul>



## Zobrazenie času a stavu



	Opis
1	📶 sa rozsvieti, keď sa spotrebič pripojí k domácej sieti Wi-Fi.
2	🔊 sa rozsvieti pri aktivácii funkcie diaľkového ovládania.
3	🔇 sa rozsvieti pri spustení programu a zamknutí dvierok.
4	🔊 sa rozsvieti, keď je pípnutie zapnuté. Táto funkcia sa môže zapnúť alebo vypnúť len pomocou aplikácie <b>LG ThinQ</b> .
5	<p><b>Zobrazenie zostávajúceho času</b></p> <ul style="list-style-type: none"> <li>Po výbere programu sušenia sa zobrazí čas sušenia vybraného programu. Tento čas sa zmení, keď nastavíte ďalšie možnosti programu.</li> <li>Keď spotrebič diagnostikuje problémy, zobrazia sa chybové hlásenia.</li> </ul>

	Opis
6	<p> sa rozsvieti alebo bliká, keď sa umýva kondenzátor alebo je v prevádzke režim odmrazenia.</p> <ul style="list-style-type: none"> <li>Čistenie kondenzátora sa vykonáva pri každých 30 cykloch sušenia.</li> </ul> <p><b>POZNÁMKA</b></p> <ul style="list-style-type: none"> <li>Pri umývaní kondenzátora budú časy sušenia dlhšie ako zvyčajne.</li> <li>Ak sa suší malé množstvo oblečenia, kondenzátor sa neumyje, pretože voda nahromadená počas cyklu sušenia nestačí na umytie kondenzátora.</li> </ul>
7	<p> sa rozsvieti, keď je potrebné vyčistiť filter na zachytávanie textilného prachu alebo keď je vložený.</p> <ul style="list-style-type: none"> <li>Upozornenie na čistenie: keď stlačíte tlačidlo <b>Napájanie</b>, zobrazí sa táto ikona.</li> <li>Upozornenie na neprítomnosť: Keď nie je vložený filter na zachytávanie textilného prachu, spotrebič nebude fungovať.</li> </ul>
8	<p><b>Indikátory stavu programu</b></p> <ul style="list-style-type: none"> <li> sa rozsvieti, keď je spotrebič v procese sušenia.</li> <li> sa rozsvieti, keď je spotrebič v procese chladenia.</li> </ul>

## Sprievodca programom sušenia

Program	Bavlna 	Max. kapacita	podľa typu
<b>Opis</b>	Slúži na sušenie všetkých bežných kusov oblečenia, ako je bavlna, plátно, košeľa, džínsy alebo zmiešané dávky, okrem jemných tkanín, ako je vlna alebo hodváb.		
<b>Úroveň sušenia</b>	Východzie : <b>Skříň (Do skrine)</b>	K dispozícii: Všetko	
<b>Poznámka pre skúšobné ústavy</b>	<ul style="list-style-type: none"> <li>Nastavte program na <b>Bavlna  + Skříň (Do skrine) + Energie (Energia)</b> (plné a polovičné zaťaženie) pre skúšku v súlade s EN 61121 a nariadením 932/2012.</li> <li>Program <b>Bavlna  + Skříň (Do skrine) + Energie (Energia)</b> je najúčinnejším programom z hľadiska testovacích podmienok navrhnutých v norme EN 61121 a nariadení 932/2012.</li> <li>Výsledky testov závisia od teploty miestnosti, typu a veľkosti dávky, tvrdosti vody, kolísania dodávky elektriny z hlavného zdroja a od ďalších zvolených možností.</li> </ul>		

Program	Syntetika	Max. kapacita	2,5 kg
<b>Opis</b>	Suší oblečenie, ktoré nie je potrebné po vysušení žehliť.		
	<ul style="list-style-type: none"> <li>Použitie pre polyamid, akryl, polyester.</li> </ul>		

Program	Syntetika	Max. kapacita	2,5 kg
Úroveň sušenia	Východzie : Skříň (Do skrine)	K dispozícii: Skříň (Do skrine), Žehlení (Žehlenie)	

Program	Jemné prádlo (Jemná bielizeň)	Max. kapacita	1,5 kg
Opis	Tento program slúži na sušenie spoločenských košiel/blúzok, siloniek, spodnej bielizne alebo priesvitného a čipkovaného oblečenia, ktoré sa môže ľahko poškodiť.		
Úroveň sušenia	Nenastaviteľné		

Program	Smišené prádlo (Zmiešaná bielizeň)	Max. kapacita	4 kg
Opis	Suší súčasne rôzne tkaniny. <ul style="list-style-type: none"> <li>Použitie pre rôzne druhy textílií okrem špeciálnych odevov (hodváb/jemná bielizeň, športové oblečenie, tmavé oblečenie, vlna, prikrývky/záclony).</li> </ul>		
Úroveň sušenia	Východzie : Skříň (Do skrine)	K dispozícii: Všetko	

Program	Rychlé sušení (Rýchle sušenie)	Max. kapacita	1 kg
Opis	Tento program slúži na sušenie ľahkých alebo malých kúskov oblečenia.		
Úroveň sušenia	Nenastaviteľné		

Program	Načíst program (Načítať program)	-	-
Opis	Tento program vám umožní stiahnuť nový a špeciálny program sušenia do vášho spotrebiča pomocou smartfónu. Predvolený program je <b>Pro alergiky (Pre alergikov)</b> .		

## Ďalšie možnosti

Program	Režim sušení (Režim sušenia)
Bavlna <input type="checkbox"/>	Energie (Energia) <sup>*1</sup>
	Čas
Syntetika	Energie (Energia) <sup>*1</sup>
Jemné prádlo (Jemná bielizeň)	Energie (Energia) <sup>*1</sup>
Smišené prádlo (Zmiešaná bielizeň)	Energie (Energia)
	Čas <sup>*1</sup>

Program	Režim sušení (Režim sušenia)
Rychlé sušení (Rýchle sušenie)	Čas <sup>*1</sup>

\*1 Táto možnosť je automaticky zahrnutá v programe.

---

### POZNÁMKA

- Na výber úrovne sušenia sú k dispozícii len programy **Bavlna** , **Syntetika** a **Smiešané prádlo (Zmiešaná bielizeň)**.
  - Možnosť **Nemačkový (Ochrana proti pokrčeniu)** sa môže vybrať pre každý program sušenia.
  - Ak pre program vyberiete ďalšie možnosti, odhadovaný zostávajúci čas sa zmení.
-

## Ďalšie možnosti a funkcie

### Prispôsobenie programu sušenia

Každý program má predvolené nastavenia, ktoré sú volené automaticky. Tieto nastavenia môžete tiež upraviť pomocou týchto tlačidiel.

#### Režim sušení (Režim sušenia)

Opakovaným stláčaním tlačidla **Režim sušení (Režim sušenia)** sa ponúka možnosť úspory energie alebo času.

- **Energie (Energia):** možnosť úspory energie.
- **Čas:** možnosť úspory času.

### POZNÁMKA

- Možnosti, ktoré môžete zvoliť, sa budú líšiť v závislosti od vybratého programu.

#### Úroveň sušení (Úroveň sušenia)

Umožňuje zvoliť úroveň sušenia pre program sušenia.

- **Extra:** Pre hrubé a prešívane tkaniny
- **Skříň (Do skrine):** Pre tkaniny, ktoré sa nemusia žehliť
- **Žehlení (Žehlenie):** Pre tkaniny, ktoré sa musia žehliť

#### Časované sušení (Časované sušenie)

Pomocou tejto možnosti manuálne vyberte čas sušenia, od 30 do 70 minút, v 10-minútových prírastkoch. Použite ju pre malé náplne alebo na zníženie pokrčenia.

### POZNÁMKA

- Oblečenie môže byť aj po sušení stále vlhké. Závisí to do typu tkaniny. V takom prípade použite túto možnosť na dôkladnejšie vysušenie oblečenia.

## Ak chcete prispôbiť program sušenia, postupujte podľa nasledujúcich krokov:

- 1 Prpravte si oblečenie a vložte ho do bubna.

- 2 Stlačte tlačidlo **Napájanie**.

- 3 Vyberte program sušenia.

- 4 Prispôbte program sušenia podľa potreby (**Režim sušení (Režim sušenia)**, **Úroveň sušení (Úroveň sušenia)** a **Časované sušení (Časované sušenie)**).

- 5 Podržte stlačené tlačidlo **Štart/Pauza**.

## Používanie špeciálnych možností

Programy si môžete prispôbiť pomocou nasledujúcich špeciálnych možností:

#### Nemačkový (Ochrana proti pokrčeniu)

Pri výbere tejto možnosti sa bude náplň pravidelne obracať až 2 hodiny po zvolenom programe alebo kým sa neotvorí dvierka. Pomáha sa tým predchádzať pokrčeniu, keď bielizeň nemôžete zo sušičky vybrať okamžite.

- Pred spustením programu sušenia stlačte tlačidlo **Nemačkový (Ochrana proti pokrčeniu)**.

### POZNÁMKA

- Keď je táto funkcia zapnutá, na displeji sa bude zobrazovať obdĺžnik s prerušovanou čiarou a nápis End, kým ju nevypnete.
- Keď je táto funkcia zapnutá, po skončení programu sušenia budú fungovať len tlačidlá **Napájanie, Štart/Pauza a Nemačkový (Ochrana proti pokrčeniu)**.
- Keď prebieha program sušenia a chcete zapnúť túto funkciu, najprv pozastavte program.
- Pred vyložením oblečenia spotrebič vždy najprv vypnite.

## Ak chcete použiť špeciálnu možnosť, postupujte podľa nasledujúcich krokov:

- 1 Stlačte tlačidlo **Napájanie**.
- 2 Vyberte program sušenia.
- 3 Vyberte možnosť **Nemačkový (Ochrana proti pokrčeniu)**.
- 4 Podržte stlačené tlačidlo **Štart/Pauza**.

## Špeciálny cyklus

### Osviežení (Osvieženie)

Tento cyklus pomáha znížiť zápach oblečenia, ktoré nevyžaduje pranie.

## Sušenie na sušiaku

Tento program je určený na použitie s oblečením, ktoré sa musí sušiť rozprestreté, bez pretáčania, vrátane svetrov a jemných tkanín.

Aby ste mohli program používať, potrebujete držiak do sušičky, ktorý sa umiestni vo vnútri spotrebiča. Pred sušením zlikvidujte obalové materiály držiaka do sušičky.

Tento program si môžete stiahnuť do spotrebiča pomocou smartfónu.

## POZNÁMKA

- Niektoré modely sa nepredávajú so všetkým dostupným príslušenstvom, preto ak nie je k modelu k dispozícii držiak do sušičky, musíte si ho najprv zakúpiť. Obráťte sa na informačné centrum pre zákazníkov spoločnosti LG Electronics alebo navštívte webové stránky spoločnosti LG na adrese <http://www.lg.com>.

- 2 Zasuňte háčik držiaka do sušičky do stredu bubna.

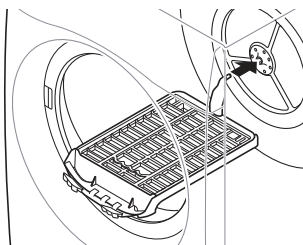

- 3 Položte policu sušičky na konštrukciu nad filtrom na zachytávanie textilného prachu a dokončte montáž tak, že ju zatlačíte.

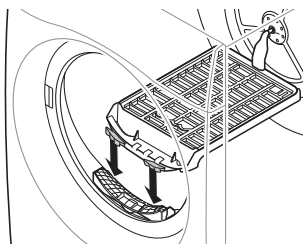

- 4 Na policu poukladajte mokré veci. Okolo vecí ponechajte priestor, aby vzduch mohol cirkulovať.
  - Držiak do sušičky sa nepohybuje, bubon sa však bude otáčať.

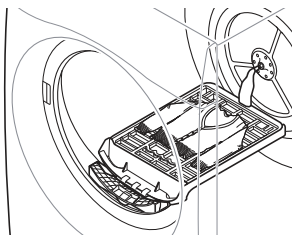

- 5 Zatvorte dverka.

- 6 Ak chcete presnejšie upraviť čas sušenia, zapnite napájanie a vyberte **Časované sušenie (Časované sušenie)**.

- 1 Otvorte dverka.



7 Stlačte tlačidlo **Štart/Pauza**.

## POZNÁMKA

- Skontrolujte filter na zachytávanie textilného prachu a odstráňte prípadné nazbierané textilné vlákna z vysušených vecí na polici.

## Nastavenia

### Dětská pojistka (Detská poistka)

Prostredníctvom tejto možnosti môžete vypnúť ovládacie prvky. Pomocou tejto funkcie zabránite tomu, aby mohli deti zmeniť cyklus alebo ovládať spotrebič.

## POZNÁMKA

- Keď je nastavená táto funkcia, všetky tlačidlá sú zablokované okrem tlačidla **Napájanie**.
- Keď sú ovládacie prvky uzamknuté, na displeji sa počas sušenia striedavo zobrazujú **⌚** a zostávajúci čas, ak je táto funkcia zapnutá.
- Vypnutím napájania sa táto funkcia nezruší. Funkciu musíte vypnúť, aby boli aktívne všetky ostatné funkcie.

## Uzamknutie ovládacieho panela

1 Zapnite napájanie.

2 Ak chcete aktivovať túto funkciu, stlačte na 3 sekundy tlačidlo **Časované sušení (Časované sušenie)**.

- Zaznie pípnutie a na displeji sa zobrazí symbol **⌚**.

## Odomknutie ovládacieho panela

1 Zapnite napájanie.

2 Ak chcete deaktivovať túto funkciu, stlačte na 3 sekundy tlačidlo **Časované sušení (Časované sušenie)**.

# INTELIGENTNÉ FUNKCIE

## Používanie aplikácie LG ThinQ

Aplikácia **LG ThinQ** umožňuje komunikovať so zariadením pomocou smartfónu.

### Funkcie aplikácie LG ThinQ

So zariadením komunikujte pomocou smartfónu, použitím príslušných funkcií.

#### Spustenie na diaľku

Umožňuje vám ovládať zariadenie na diaľku z aplikácie **LG ThinQ**.

#### Načítať program

Môžete si stiahnuť nové a špeciálne cykly, ktoré nie sú zahrnuté v základných cykloch v spotrebiči.

Do úspešne zaregistrovaných spotrebičov sa dajú stiahnuť rôzne špeciálne cykly špecifické pre tento spotrebič.

Po skončení sťahovania cyklu do spotrebiča, je cyklus uložený v spotrebiči, až kým sa nestiahne nový cyklus.

## POZNÁMKA

- V spotrebiči nemôže byť uložený viac ako jeden stiahnutý cyklus naraz.

#### Cloudový cyklus

Cloudový cyklus zahŕňa mnoho cyklov, ktoré sa spúšťajú z aplikácie **LG ThinQ**. Pri vypnutí napájania sa však Cloudový cyklus zo spotrebiča odstráni.

#### Smart Pairing (Inteligentné párovanie)

Táto funkcia automaticky vyberie cyklus sušenia zodpovedajúci cyklu prania.

- Táto funkcia nie je predvolená. Táto funkcia sa môže zapnúť alebo vypnúť iba cez aplikáciu **LG ThinQ**.
- Funkciu **Inteligentné párovanie** nemôžete používať 3 hodiny po skončení cyklu prania.

#### Sprievodca čistením bubna (Práčka)

Táto funkcia ukazuje koľko cyklov ostáva do doby, kým bude treba spustiť cyklus **Čistenie bubnu (Čistenie bubna)**.

#### Sledovanie spotreby energie

Táto funkcia kontroluje spotrebu energie nedávno použitých cyklov a priemernú mesačnú spotrebu energie.

#### Smart Diagnosis

Táto funkcia poskytuje užitočné informácie na diagnostikovanie a riešenie problémov s práčkou na základe informácií o jej používaní.

#### Nastavenia

Umožňuje vám nastaviť rozličné možnosti priamo na spotrebiči a v aplikácii.

#### Odosielanie upozornení

Po dokončení cyklu alebo pri problémoch so spotrebičom máte na smartfóne možnosť prijímať vyskakovacie oznámenia. Oznámenia sa spustia, aj keď je aplikácia **LG ThinQ** vypnutá.

## POZNÁMKA

- Ak zmeníte váš bezdrôtový smerovač, poskytovateľa internetových služieb alebo heslo z aplikácie **LG ThinQ**, zmažte registrovaný spotrebič a tento zaregistrujte znovu.
- Aplikácia môže byť kvôli vylepšeniu spotrebiča menená aj bez oznámenia používateľovi.
- Vlastnosti spotrebiča sa môžu u rôznych modelov líšiť.

## Inštalácia aplikácie LG ThinQ a pripojenie spotrebiča LG

### Modely s QR kódom

Naskenujte QR kód priradený k výrobku pomocou fotoaparátu alebo aplikácie na čítanie QR kódov na smartfóne.

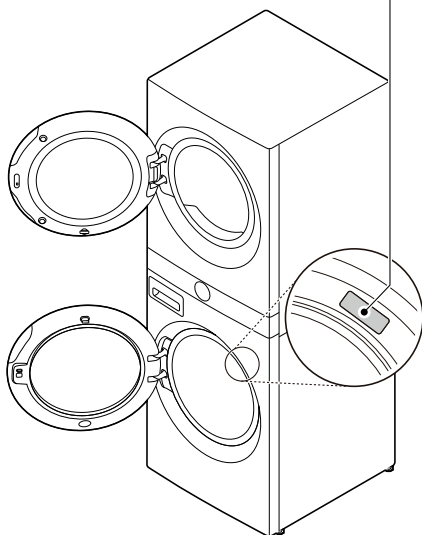

### Modely bez QR kódu

- 1 V obchode Google Play Store alebo Apple App Store na smartfóne vyhľadajte a nainštalujte aplikáciu **LG ThinQ**.
- 2 Spustite aplikáciu **LG ThinQ** a prihláste sa pomocou svojho existujúceho účtu, prípadne si vytvorte účet LG.
- 3 Ťuknutím na tlačidlo pridania (+) v aplikácii **LG ThinQ** pripojte spotrebič značky LG. Proces

dokončíte na základe pokynov uvedených v aplikácii.

### POZNÁMKA

- Počas nastavovania siete Wi-Fi môžete byť požiadaní o uvedenie hesla na pripojenie k sieti LG (nie k vašej domácej sieti). Heslom sú posledné 4 znaky názvu siete, dvakrát zopakované, bez medzier. Ak sa napríklad názov siete zobrazuje ako LG\_XXXX\_8b92, tak by ste ako heslo zadali 8b928b92. Pri hesle sa rozlišujú veľké a malé písmená a posledné 4 znaky sú jedinečné pre váš spotrebič.
- Pre overenie pripojenia k sieti Wi-Fi skontrolujte, či na ovládacom paneli svieti ikona .
- Tento spotrebič podporuje len 2,4 GHz siete Wi-Fi. Ak chcete skontrolovať sieťovú frekvenciu, obráťte sa na poskytovateľa internetových služieb alebo na príručku k bezdrôtovému smerovaču.
- **LG ThinQ** nenesie zodpovednosť za akékoľvek problémy s pripojením k sieti alebo za akékoľvek chyby, poruchy alebo chyby spôsobené pripojením k sieti.
- Ak má zariadenie problémy s pripojením k sieti Wi-Fi, možno je príliš ďaleko od routera. Ak chcete zosilniť signál siete WiFi, kúpte si predlžovač dosahu WiFi signálu.
- Spojenie so sieťou WiFi sa nemusí nadviazať alebo môže byť prerušované kvôli sieťovému okoliu v domácnosti.
- Pripojenie k sieti môže byť chybné kvôli poskytovateľovi internetových služieb.
- Spomaľovať službu bezdrôtovej siete môže aj prostredie bezdrôtových sietí v okolí.
- Ak spotrebič nemožno registrovať kvôli problémom s bezdrôtovým prenosom signálu, odpojte spotrebič, aspoň minútu počkajte a skúste znova.
- Ak je aktivovaný firewall na bezdrôtovom smerovači, vypnite ho alebo do neho pridajte výnimku.
- Názov bezdrôtovej siete (SSID) by mal byť kombináciou anglických písmen a číslíc. (Nepoužívajte špeciálne znaky)
- Používateľské rozhranie smartfónu (UI) sa môže líšiť v závislosti od mobilného operačného systému (OS) a výrobcu.

### POZNÁMKA

- Ak je bezpečnostný protokol smerovača nastavený na **WEP**, nastavenie siete môže byť neúspešné. Zmeňte bezpečnostný protokol (odporúčame **WPA2**) a znovu pripojte výrobok.
- 

## Používanie spotrebiča na diaľku

### Spustenie na diaľku

Spotrebič môžete pomocou smartfónu ovládať na diaľku. Zároveň môžete skontrolovať priebeh programu, aby ste vedeli, koľko zostáva do jeho skončenia.

### Použitie tejto funkcie

- 1 Oblečenie vložte do bubna.
- 2 Stlačte tlačidlo **Napájanie**.
- 3 Stlačte a podržte tlačidlo **Dálkový start (Dialkový štart)** po dobu 3 sekúnd na aktiváciu funkcie diaľkového ovládania.
- 4 Spustite cyklus z aplikácie **LG ThinQ** na vašom smartfóne.

### POZNÁMKA

- Keď je táto funkcia už raz aktivovaná, môžete spúšťať cyklus iba z aplikácie **LG ThinQ** na vašom smartfóne. Ak sa cyklus nespustil, spotrebič bude čakať na spustenie cyklu kým nie je na diaľku pomocou aplikácie vypnutý, alebo kým nie je táto funkcia deaktivovaná.
  - Ak boli otvorené dvierka, nemôžete cyklus spustiť diaľkovo.
- 

### Deaktivujte túto funkciu ručne

Keď je zapnutá táto funkcia, stlačte a podržte tlačidlo **Dálkový start (Dialkový štart)** po dobu 3 sekúnd.

### Delay End (Odložený štart)

Nastavenie tejto funkcie umožňuje, aby sa spotrebič automaticky spustil a po určenom čase skončil.

### Použitie tejto funkcie

- 1 Oblečenie vložte do bubna.
- 2 Stlačte tlačidlo **Napájanie**.
- 3 Spustite aplikáciu **LG ThinQ** a vyberte výrobok.
  - Pre pranie vyberte práčku.
  - Pre sušenie vyberte sušičku.
- 4 Vyberte program prania alebo sušenia.
- 5 Dotknite sa položky **Odložený start (Odložený štart)** a nastavte čas oneskorenia.
- 6 Spustite cyklus z aplikácie **LG ThinQ** na vašom smartfóne.

### POZNÁMKA

- Čas oneskorenia je čas do konca programu, nie čas spustenia programu. Skutočná doba prevádzky sa môže líšiť v závislosti od teploty vody, oblečenia a ďalších faktorov.
  - Pri tejto voľbe nepoužívajte tekutý prací prostriedok.
- 

## Špecifikácie rádiového zariadenia

Názov modulu	LCWB-001
Frekvenčný rozsah bezdrôtovej siete LAN	2412 MHz - 2472 MHz

Výstupný výkon bezdrôtovej siete LAN (maximálny)	18,14 dBm
--	-----------

Verzia softvéru bezdrôtovej funkcie: V 1.0

Používateľ by mal vziať do úvahy to, že toto zariadenie by sa malo nainštalovať a používať s minimálnou vzdialenosťou 20 cm medzi zariadením a telesom.

## Vyhlasenie o zhode



Týmto LG Electronics vyhlasuje, že rádiové zariadenie typu Práčka je v súlade so smernica 2014/53/EÚ. Úplné znenie vyhlásenia o zhode pre EU je k dispozícii na tejto internetovej adrese: <http://www.lg.com/global/support/cedoc/cedoc#> LG Electronics European Shared Service Centre B.V. Krijgsman 1, 1186 DM Amstelveen, Holandsko

## Aktivácia pripojenia k sieti

- 1 Spustíte aplikáciu **LG ThinQ**.
- 2 V aplikácii vyberte a dotknite sa položky **Wash Tower** (Pracia veža).
- 3 Na ovládacom paneli stlačte tlačidlo **Napájanie**.
- 4 Na ovládacom paneli stlačte a podržte tlačidlo **Wi-Fi** po dobu 3 sekúnd.
  - Počas procesu pripojenia bliká LED Wi-Fi.

## Deaktivácia pripojenia k sieti

### Práčka

- 1 Na ovládacom paneli stlačte tlačidlo **Napájanie**.

- 2 Ak chcete deaktivovať pripojenie k sieti, naraz stlačte na 3 sekundy tlačidlá **Odstředění (Odstredovanie)** a **TurboWash**.

### Sušička

- 1 Na ovládacom paneli stlačte tlačidlo **Napájanie**.

- 2 Ak chcete deaktivovať pripojenie k sieti, naraz stlačte na 3 sekundy tlačidlá **Časované sušení (Časované sušenie)** a **Péče o kondenzátor (Starostlivosť o kondenzátor)**.

## Spotreba v pohotovostnom režime

Spotreba v pohotovostnom režime – práčka	<b>0,5 W</b>
Spotreba v pohotovostnom režime – sušička	<b>0,49 W</b>
Spotreba energie v úspornom režime	<b>2,0 W</b>
Časové obdobie, po ktorom sa prostredníctvom funkcie riadenia výkonu alebo podobnej funkcie zariadenie automaticky prepne do režimu pohotovosti a/alebo vypnutého stavu a/alebo stavu pohotovosti pri zapojení v sieti	<b>10 minút</b>

## POZNÁMKA

- Aktiváciou pripojenia k sieti sa môže zvýšiť spotreba energie spotrebiča.

### Informácie o softvéri typu Open Source

Ak chcete získať zdrojový kód, ktorý sa poskytuje na základe licencie GPL, LGPL, MPL a ďalších licencií typu Open Source (s otvoreným zdrojovým kódom), ktoré majú povinnosť zverejniť zdrojový kód, a ktorý je obsiahnutý v tomto produkte, a ak chcete získať prístup ku všetkým uvedeným licenčným podmienkam, oznámeniam o autorských právach a ďalším relevantným dokumentom, navštívte webovú lokalitu <https://opensource.lge.com>.

Spoločnosť LG Electronics vám tiež poskytne kód otvoreného zdroja na disku CD-ROM za poplatok, ktorý bude pokrývať náklady na takúto distribúciu (ako sú náklady na médiá, doručenie a manipuláciu), a to na základe e-mailovej žiadosti odoslanej na [opensource@lge.com](mailto:opensource@lge.com).

Táto ponuka platí pre každého, komu bola táto informácia doručená, po dobu troch rokov od posledného odoslania tohto produktu.

### Smart Diagnosis

Pomocou tejto funkcie môžete diagnostikovať a vyriešiť problémy s vašim spotrebičom.

#### POZNÁMKA

- Z dôvodov, ktoré sa nedajú pripísať nedbanlivosti spoločnosti LGE, služba nemusí fungovať z dôvodu vonkajších faktorov, ako je napríklad, ale nie výhradne, nedostupnosť Wi-Fi, odpojenie Wi-Fi, zásady miestneho obchodu s aplikáciami alebo nedostupnosť aplikácie.
- Funkcia môže byť zmenená bez predchádzajúceho upozornenia a môže mať inú podobu v závislosti na tom, kde sa nachádzate.

### Použitie LG ThinQ k diagnostike problémov

Ak sa v spotrebiči vybavenom Wi-Fi vyskytne problém, môže pomocou aplikácie **LG ThinQ** preniesť údaje potrebné k riešeniu problému do smartfónu.

- Spustíte aplikáciu **LG ThinQ** a v ponuke vyberte funkciu **Smart Diagnosis**. Postupujte podľa pokynov uvedených v aplikácii **LG ThinQ**.

### Použitie zvukovej diagnostiky k diagnostike problémov

Ak chcete použiť zvukovú diagnostiku, postupujte podľa pokynov uvedených nižšie.

- Spustíte aplikáciu **LG ThinQ** a v ponuke vyberte funkciu **Smart Diagnosis**. Postupujte podľa pokynov pre zvukovú diagnostiku uvedených v aplikácii **LG ThinQ**.

- 1 Stlačte tlačidlo **Napájanie** na zapnutie spotrebiča.
  - Nestláčajte žiadne iné tlačidlá.
- 2 Umiestnite náustok vášho telefónu pred spotrebič.
  - Práčka: Podržte telefón napravo od tlačidla **Štart/Pauza**.
  - Sušička: Podržte telefón naľavo od tlačidla **Napájanie**.
- 3 Podržte stlačené tlačidlá **Pripraviť na sušenie (Pripraviť na sušenie)** (práčka)/**Péče o bubon (Starostlivosť o bubon)** (sušička) na 3 sekundy alebo kým nezaznejú zvukové tóny. Podržte náustok smartfónu pri spotrebiči, kým sa nedokončí prenos údajov.
  - Smartfón držte na mieste, až kým sa nedokončí prenos dát. Zobrazí sa zostávajúci čas prenosu dát.
- 4 Po dokončení prenosu údajov sa v aplikácii zobrazí diagnostika.

#### POZNÁMKA

- Ak chcete dosiahnuť najlepšie výsledky, nehýbte smartfónom, kým prebieha prenos tónov.
-

# ÚDRŽBA

## ⚠ VAROVANIE

- Pred čistením spotrebič odpojte z elektrickej zásuvky, aby ste predišli riziku zasiahnutia elektrickým prúdom. Ak nebudete rešpektovať toto varovanie, môže dôjsť k závažnému zraneniu, požiaru, zásahu elektrickým prúdom alebo usmrteniu.
- Na čistenie spotrebiča nikdy nepoužívajte agresívne chemikálie, abrazívne čistiace prostriedky ani rozpúšťadlá. Môžu poškodiť povrch.

## Práčka

### Čo čistiť

Bielizeň vyberte z práčky ihneď po dokončení cyklu. Ak necháte vlhkú bielizeň v práčke, môže sa pokrčiť, zafarbiť alebo zatuhnúť.

- Po ukončení cyklu utrite dvierka a vnútro tesnenia dvierok, aby nezostali vlhké.
- Dvierka nechajte mierne otvorené, aby sa vysušilo vnútro bubna.
- Povrch spotrebiča utrite suchou handričkou, aby ste odstránili všetku vlhkosť.

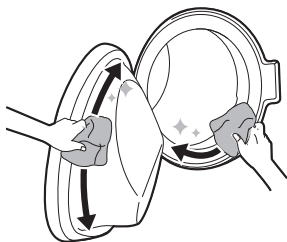

## ⚠ VAROVANIE

- Dvierka nechávajúce za účelom vyschnutia vnútra spotrebiča otvorené iba vtedy, keď sú deti pod dozorom.

## Čistenie vonkajšieho povrchu

Správna starostlivosť o váš spotrebič môže predĺžiť jeho životnosť.

### Vonkajší povrch

- Ihneď utrite akúkoľvek rozliatu tekutinu.
- Utrite ho vlhkou handričkou a potom znova suchou handričkou, pričom sa uistite, že sa v spojoch ani štrbinách nenachádza žiadna vlhkosť.
- Na povrch ani na displej netlačte ostrými predmetmi.

### Dvierka

- Dvierka utrite zvonku aj zvnútra vlhkou handričkou a potom ich utrite dosucha mäkkou handričkou.

## ⚠ VAROVANIE

- Nepokúšajte sa oddeľovať žiadne panely ani rozoberať spotrebič. Na ovládanie spotrebiča pomocou ovládacieho panela nepoužívajte ostré predmety.

## Čistenie bubna

Toto je špeciálna funkcia, ktorá pomáha čistiť vnútro spotrebiča namáčaním, praním, pláchaním a odstredovaním.

**Raz mesačne** spustíte túto funkciu (v prípade potreby častejšie), aby sa minimalizovalo množstvo

nánosov pracieho prostriedku a aviváže a iné usadeniny.

- Ak sa vo vnútri spotrebiča nachádza nepríjemný zápach alebo pleseň, spustíte túto funkciu **jedenkrát týždenne počas 3 týždňov** okrem pravidelne zobrazovaných intervalov.

## POZNÁMKA

- Zobrazí sa správa **tcL**, ktorá upozorní na odporúčanie použiť túto funkciu.

- 1 Vyberte všetko oblečenie alebo položky zo spotrebiča a zatvorte dvierka.
- 2 Otvorte zásuvku dávkovača a pridajte prostriedok – prášok proti tvorbe vodného kameňa do priehradky na hlavné pranie.
  - Tablety sa môžu vkladať priamo do bubna ako alternatíva miesto pracieho prášku.
- 3 Pomaly zatvorte zásuvku dávkovača.
- 4 Zapnite napájanie spotrebiča a potom stlačte tlačidlo **Čištění bubnu (Čistenie bubna)**.
- 5 Stlačením tlačidla **Štart/Pauza** spustíte spotrebič.
- 6 Dvierka nechajte otvorené, aby sa vnútro spotrebiča úplne vysušilo.
  - Ak sa vnútro spotrebiča úplne nevysuší, môže to spôsobiť nepríjemný zápach alebo pleseň.

## VAROVANIE

- Dvierka nechávajú za účelom vyschnutia vnútra spotrebiča otvorené iba vtedy, keď sú deti pod dozorom.

## Čistenie filtra prívodnej hadice

Vo filtri prívodnej hadice sa zhromažďuje vápno alebo akékoľvek sedimenty, ktoré sa môžu nachádzať vo vode dodávanej do spotrebiča. Vstupný filter čistíte približne každých šesť mesiacov, alebo častejšie, ak je voda veľmi tvrdá alebo obsahuje stopy vodného kameňa.

- Ak budete dlhší čas preč (napr. na dovolenke), vypnite kohútiky na prívod vody, najmä ak nie je v blízkosti spotrebiča odtok vody (otvor).
- IE chybová správa sa zobrazí na ovládacom paneli, ak voda nepriteká do zásuvky na prací prostriedok.

- 1 Vypnite napájanie, zatvorte kohútik na prívod vody a odskrutkujte prívodnú hadicu na vodu.

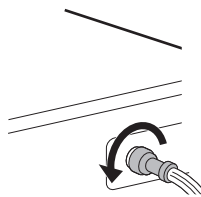

- 2 Vyberte filter na prívode vody pomocou pinzety a potom ho vyčistíte pomocou stredne tvrdej zubnej kefky.

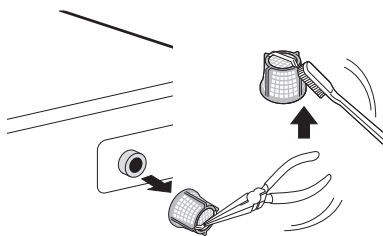

## Čistenie filtra odtokového čerpadla a núdzové vypustenie vody

Vo filtri odtokového čerpadla sa zachytávajú vlákna a malé predmety, ktoré mohli byť omylom ponechané v oblečení. Každých šesť mesiacov kontrolujte, či je filter čistý, aby spotrebič fungoval bez problémov.



Pred čistením filtra odtokového čerpadla počkajte, kým voda vychladne. Otvorte dvierka v prípade núdze alebo vykonajte núdzové vypustenie vody.

1 Odpojte spotrebič.

2 Otvorte kryt a vytiahnite odtokovú hadicu.

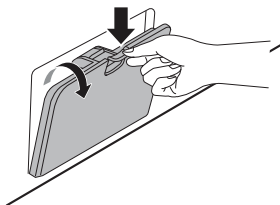

3 Najskôr odstráňte odtokový uzáver z odtokovej hadice ❶ a potom vypustte vodu. Potom pomaly odskrutkujte filter odtokového čerpadla ❷ a vypustte zvyšnú vodu a potom z filtra odstráňte všetky zvyšky alebo predmety.

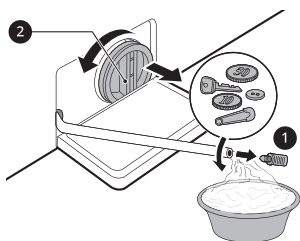

4 Po vyčistení filtra odtokového čerpadla filter opatrne vložte späť a odtokový uzáver opatrne zaskrutkujte späť v smere hodinových ručičiek, aby ste predišli nesprávnemu zakrúteniu a netesnosti. Uzáver zasuňte späť do odtokovej hadice a hadicu vložte do držiaka.

5 Zatvorte kryt.

## ⚠ UPOZORNENIE

• Pri vypúšťaní vody buďte opatrní, pretože môže byť horúca.

• Raz mesačne spustíte program Čistenie bubna (v prípade potreby častejšie), aby sa odstránili zvyšky pracieho prostriedku a iné usadeniny.

## Čistenie zásuvky dávkovača

Prací prostriedok a aviváž sa môžu usadzovať v zásuvke dávkovača. Tekuté pracie prostriedky sa môžu usadzovať pod zásuvkou dávkovača a nemusia sa úplne použiť. **Raz alebo dvakrát za mesiac** vyberte zásuvku a súčasti zásuvky a skontrolujte, či nedošlo k vytvoreniu nánosov usadenín pracieho prostriedku.

1 Zásuvku dávkovača pracieho prostriedku vyberiete tak, že ju ťaháte rovným ťahom k sebe, až kým sa zastaví.

• Potom opatrne vytiahnite zásuvku von a zároveň silno stlačte tlačítko na odpojenie.

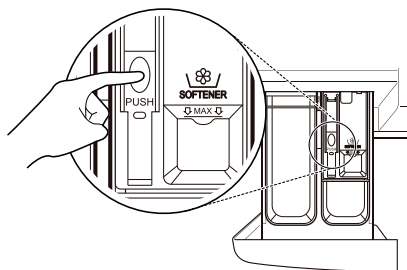

2 Vyberte nánosy a usadeniny pracieho prostriedku a zmäkčovacieho prostriedku.

• Na odstránenie nánosov a usadenín pracieho prostriedku a zmäkčovacieho prostriedku umyte zásuvku a súčasti zásuvky teplou vodou. Na čistenie zásuvky dávkovača používajte iba vodu. Potom vysušte zásuvku a jej súčasti mäkkou handričkou alebo utierkou.

3 Ak chcete vyčistiť otvor na zásuvku, použite handričku alebo malú nekovovú kefku.

• Odstráňte všetky usadeniny z hornej aj dolnej časti otvoru.

- 4 Mäkkou handričkou alebo uterákom osušte otvor.
  
- 5 Opätovne nainštalujte súčasti zásuvky do správnych priehradiek a zásuvku zasunite.

## Sušička

### VAROVANIE

- Pred čistením produktu odpojte zástrčku spotrebiča. V opačnom prípade môže dôjsť k úrazu elektrickým prúdom.

### Čistenie filtra na zachytávanie textilného prachu

### UPOZORNENIE

- Riadne vyčistíte filter textilného prachu podľa nasledujúcich pokynov. V opačnom prípade sa na tepelnom výmenníku nahromadí textilný prach, ktorý sa nebude dať úplne odstrániť.

### POZNÁMKA

- Pred vybratím filtra textilného prachu vyberte zo spotrebiča všetku bielizeň.
- Po vyčistení vložte filter textilného prachu naspäť. Ak do spotrebiča nevráťte filter textilného prachu, spotrebič sa nebude dať použiť.

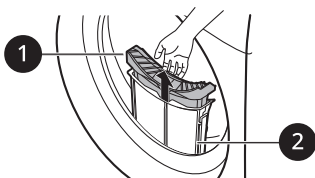

#### 1 Vnútrotný filter

- Vnútrotný filter vyčistíte vždy pred použitím aj po ňom.

#### 2 Vonkajší filter

- Vonkajší filter vyčistíte po 10 cykloch sušenia alebo vtedy, keď sa na vonkajšom filtri usadí textilný prach.
- Po každých 10 cykloch sušenia zaznie zvonenie a začne blikať ikona .

### Čistenie vnútrotného filtra

- 1 Vytiahnite vnútrotný filter z vonkajšieho filtra a potom otvorte vnútrotný filter.
  - Otvorte filter rozložením v smere šípky.

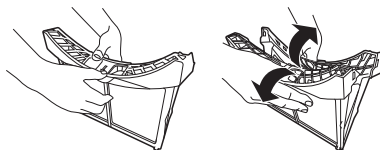

- 2 Najprv odstráňte veľký chumáč textilného prachu a potom vyčistíte zvyšný textilný prach vysávačom alebo opláchnutím pod tečúcou vodou.

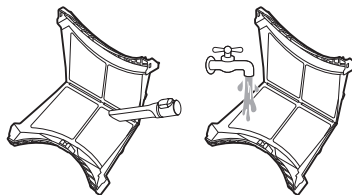

- Ak je filter vlhký, nechajte ho úplne vyschnúť. V opačnom prípade môže dôjsť k zápachu spotrebiča.

- 3 Po úplnom vysušení vnútrotného filtra zatvorte filter zatlačením na jeho stred.
  - Skontrolujte, či je vnútrotný filter na ľavej aj pravej strane poriadne zatvorený.

- 4 Vložte vnútrotný filter do vonkajšieho filtra.

### Čistenie vonkajšieho filtra

- 1 Odstráňte prach alebo textilné vlákna v okolí otvoru na filter.

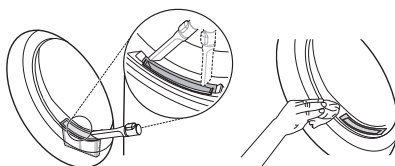

## ⚠ UPOZORNENIE

- Ak sa textilný prach dostane do otvoru na filter, môže dôjsť k zníženiu kvality výkonu sušenia a predĺženiu času sušenia.

2 Vytiahnite vonkajší filter.

3 Vyberte vnútorný filter.

4 Otvorte vonkajší filter rozložením v smere šípky a držte pritom horný okraj vonkajšieho filtra.

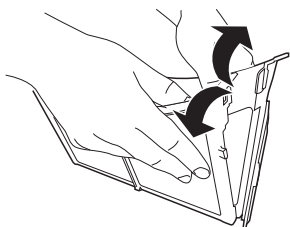

5 Vyčistite zvyšný textilný prach vysávačom alebo opláchnutím pod tečúcou vodou.

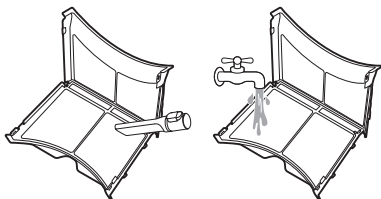

- Ak je filter vlhký, nechajte ho úplne vyschnúť. V opačnom prípade môže dôjsť k zápachu spotrebiča.

6 Zatvorte vonkajší filter zatlačením na stranu ① filtra.

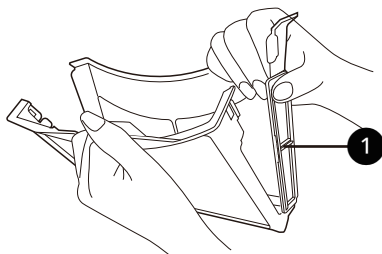

## POZNÁMKA

- Skontrolujte, či je strana filtra poriadne zatvorená. V opačnom prípade sa môže textilný prach zachytený na filtri dostať do spotrebiča a spôsobiť zníženie kvality výkonu sušenia.

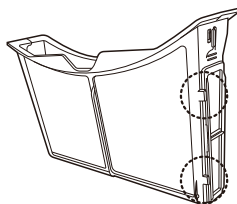

7 Oba filtre textilného prachu zatvorte a vložte späť na miesto.

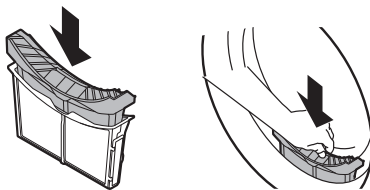

## ⚠ UPOZORNENIE

- Ak nie je filter textilného prachu vložený, nekladajte ani nevyťahujte oblečenie. Oblečenie môže zapadnúť do otvoru na filter, čo môže spôsobiť poruchu spotrebiča.

## Utíranie snímača vlhkosti

Týmto zariadením sa sníma úroveň vlhkosti oblečenia počas prevádzky, čo znamená, že sa musí pravidelne čistiť, aby sa odstránil prípadný vodný kameň nahromadený na povrchu snímača.

Snímače utierajte vnútri bubna.

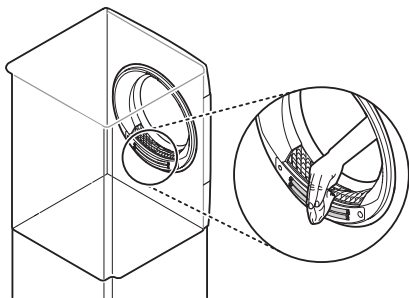

### ⚠ UPOZORNENIE

- Neutierajte snímač vlhkosti pomocou abrazívnych materiálov. Snímač vždy čistite suchou, drsnou akrylovou hubkou.

## Čistenie mriežky prívodu chladného vzduchu

Mriežku prívodu chladného vzduchu vyčistíte 3- až 4-krát ročne vysávačom, aby sa na nej nezhromažďoval textilný prach a vlákna alebo nečistoty, ktoré môžu spôsobiť nesprávne

prúdenie vzduchu. Pred čistením alebo vysávaním spotrebič vždy odpojte od sieťového napájania.

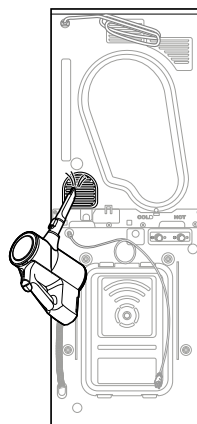

### POZNÁMKA

- Ventiláčnou mriežkou je vypúšťaný teplý vzduch.
- Musí sa zabezpečiť primerané vetranie miestnosti, aby sa zabránilo kontaminácii vzduchu prúdiaceho do miestnosti z jednotiek spaľujúcich iné palivá, ako napríklad otvorený oheň.

## Používanie funkcie čistenia bubna

V priebehu času môže po niekoľkých použitíach vzniknúť v spotrebiči zápach, ktorý sa počas sušenia preniesie aj na oblečenie. Pravidelným používaním tejto funkcie čistenia zabránite vzniku nepríjemného zápachu v spotrebiči.

### ⚠ UPOZORNENIE

- Vyberte zo spotrebiča všetko oblečenie.

1 Spotrebič zapnite.

2 Stlačte tlačidlo **Péče o bubon (Starostlivosť o bubon)**.

- 3** Podržte stlačené tlačidlo **Štart/Pauza**.
- Priebeh tejto funkcie trvá asi 3 hodiny.

- 4** Otvorte dvierka sušičky, aby ste zabezpečili dostatočné prúdenie vzduchu v spotrebiči a vyvetrali tak zvyšný zápach.

## ! VAROVANIE

- Z bezpečnostných dôvodov nedovoľte deťom ani zvieratám vliezť do spotrebiča. Inak môže dôjsť k poškodeniu spotrebiča alebo zraneniu osôb či zvierat.

## Používanie funkcie čistenia kondenzátora

V spotrebiči sa automaticky oplachuje textilný prach, ktorý sa zachytáva na povrchu kondenzátora, vodou, ktorá počas prevádzky kondenzuje z oblečenia. Ak ho však chcete čistiť častejšie, môžete ho vyčistiť aj manuálne.

## ! UPOZORNENIE

- Vyberte zo spotrebiča všetko oblečenie.

- 1** Otvorte dvierka sušičky a vytiahnite vnútorný aj vonkajší filter.

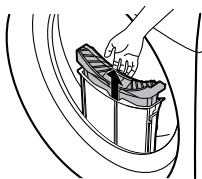

- 2** Do otvoru pomaly nalejte 1 liter čistej vody.
- Vodu nenalievajte rýchlo, inak sa vyleje.

- Ak do priečinka nalejete viac ako 1,5 litra vody, voda bude unikať späť.

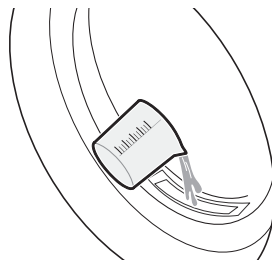

- 3** Vložte späť vnútorný aj vonkajší filter a zatvorte dvierka sušičky.

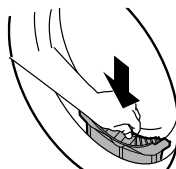

- 4** Spotrebič zapnite.

- 5** Stlačte tlačidlo **Péče o kondenzátor (Starostlivosť o kondenzátor)**.

- 6** Podržte stlačené tlačidlo **Štart/Pauza** na spustenie čistenia kondenzátora.
- Čistenie kondenzátora trvá 1 hodinu.

- 7** Otvorte dvierka sušičky, aby ste zabezpečili dostatočné prúdenie vzduchu v spotrebiči a dôkladne tak vysušili bubon po dokončení čistenia.

## ! VAROVANIE

- Z bezpečnostných dôvodov nedovoľte deťom ani zvieratám vliezť do spotrebiča. Inak môže dôjsť k poškodeniu spotrebiča alebo zraneniu osôb či zvierat.

## Informácie o LED osvetlení

Tento výrobok obsahuje svetelný zdroj s triedou energetickej účinnosti G.

- LED osvetlenie sa automaticky zapína a vypína v každom z nasledujúcich prípadov:
  - pri otvorení a zatvorení dverí,
  - pri stlačení tlačidla **Napájanie a Štart/Pauza**.
- LED osvetlenie nie je stmievateľné.
- LED osvetlenie neobsahuje ortuť.
- Pozrite si, prosím, stránku [www.lg.com/global/recycling](http://www.lg.com/global/recycling).

## POZNÁMKA

- Táto funkcia sa môže líšiť v závislosti od zakúpených modelov.

### Ak LED osvetlenie nefunguje

Zatvorte dvere a znova ich otvorte, alebo stlačte tlačidlo **Napájanie**. Ak sa LED osvetlenie nezapne, obráťte sa na zákaznícke informačné centrum spoločnosti LG Electronics. Nepokúšajte sa LED osvetlenie sami vybrať.

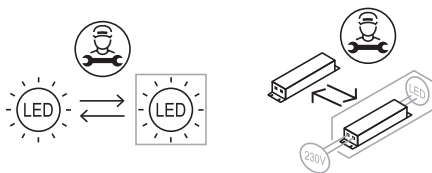

# RIEŠENIE PROBLÉMOV

Prevádzka vášho spotrebiča môže spôsobiť chyby a poruchy. V nasledujúcich tabuľkách sú uvedené možné príčiny a poznámky k odstráneniu chybového hlásenia alebo poruchy. Odporúčame dôkladne prečítať tabuľky uvedené nižšie za účelom úspory času a financií vynaložených na zavolanie servisného strediska LG Electronics.

## Práčka

### Chybové hlásenia

Prejavy problému	Možné príčiny a riešenie
IE CHYBA PRÍVODU	<p><b>Na danom mieste nie je dostatočný prívod vody. Voda nepriteká do spotrebiča alebo priteká pomaly.</b></p> <ul style="list-style-type: none"> <li>Skúste použiť iný prívod v domácnosti.</li> </ul>
	<p><b>Kohútik prívodu vody nie je úplne otvorený. Voda nepriteká do spotrebiča alebo priteká pomaly.</b></p> <ul style="list-style-type: none"> <li>Kohútik otvorte úplne.</li> </ul>
	<p><b>Prívodná hadica alebo hadice sú zalomené.</b></p> <ul style="list-style-type: none"> <li>Vyrovajte hadicu alebo opätovne nainštalujte prívodnú hadicu</li> </ul>
	<p><b>Filter prívodných hadíc je upchatý.</b></p> <ul style="list-style-type: none"> <li>Po zavretí kohútikov a odstránení pripojení hadíc k práčke skontrolujte a vyčistite filter vstupného ventilu.</li> </ul>
UE CHYBA NEROVNOVÁHY	<p><b>Spotrebič je vybavený systémom, ktorý zistí a skoriguje nerovnováhu v spotrebiči.</b></p> <ul style="list-style-type: none"> <li>Na konci cyklu môže byť oblečenie príliš vlhké, opätovne preto usporiadajte dávku, aby bolo možné vykonať správne odstreďovanie. Zatvorte dvere a stlačte tlačidlo <b>Štart/Pauza</b>. Môže trvať pár minút, kým zariadenie začne odstreďovanie. Dvere musia byť predtým, ako je možné doceliť odstreďovanie, uzamknuté.</li> </ul>
	<p><b>Príliš málo náplne. Systém môže zastaviť odstreďovanie alebo dokonca celkom prerušiť cyklus odstreďovania, ak sú naložené individuálne ťažké položky (napr. kúpeľňová predložka, kúpací plášť, atď.).</b></p> <ul style="list-style-type: none"> <li>Pridajte 1 alebo 2 podobné kusy oblečenia, aby sa náplň práčky vyvážila. Zatvorte dvere a stlačte tlačidlo <b>Štart/Pauza</b>. Môže trvať pár minút, kým zariadenie začne odstreďovanie. Dvere musia byť uzamknuté skôr ako je možné doceliť odstreďovanie.</li> </ul>
DE CHYBA ODTOKU VODY	<p><b>Odtoková hadica je zalomená alebo upchatá. Voda zo spotrebiča neodteká alebo odteká pomaly.</b></p> <ul style="list-style-type: none"> <li>Vyčistite a vyrovajte odtokovú hadicu.</li> </ul>



Prejavy problému	Možné príčiny a riešenie
DE CHYBA ODTOKU VODY	<b>Odtokový filter je upchatý.</b> <ul style="list-style-type: none"> <li>• Skontrolujte a vyčistite odtokový filter.</li> </ul>
dE / dE2 CHYBA DVIEROK	<b>Dvierka sú otvorené.</b> <ul style="list-style-type: none"> <li>• Zatvorte dvierka a uistite sa, že žiadna prekážka nebráni úplnému zatvoreniu dvierok.</li> </ul>
	<b>Porucha snímača dvierok.</b> <ul style="list-style-type: none"> <li>• Zatvorte dvierka. Obráťte sa na servisné stredisko spoločnosti LG. Telefónne číslo vášho miestneho servisného strediska spoločnosti LG je uvedené na záručnej karte.</li> </ul>
E E CHYBA OVLÁDANIA	<b>Toto je chyba ovládania.</b> <ul style="list-style-type: none"> <li>• Vytiahnite zástrčku zo siete a zavolajte servis.</li> </ul>
LE CHYBA ZABLOKOVANÝ MOTOR	<b>Motor je preťažený.</b> <ul style="list-style-type: none"> <li>• Počkajte 30 minút, kým motor spotrebiča nevychladne a potom reštartujte cyklus.</li> </ul>
FE CHYBA PRETEČENIE	<b>Nadmerné množstvo vody z dôvodu možného chybného vodovodného ventilu.</b> <ul style="list-style-type: none"> <li>• Zavrite vodovodný kohútik. Odpojte napájanie. Zavolajte servis.</li> </ul>
PE CHYBA SENZORA TLAKU	<b>Chyba senzora úrovne vody.</b> <ul style="list-style-type: none"> <li>• Zavrite vodovodný kohútik. Odpojte napájanie. Zavolajte servis.</li> </ul>
u5 CHYBA SENZORA VIBRÁCIÍ	<b>Poruchy senzora vibrácií</b> <ul style="list-style-type: none"> <li>• Zavolajte servis.</li> </ul>
FF CHYBA - ZAMRZNUTIE	<b>Nie je napájacia/odtoková hadica alebo odtokové čerpadlo zamrznuté?</b> <ul style="list-style-type: none"> <li>• Privedte teplú vodu do bubna na rozmrazenie odtokovej hadice a odtokového čerpadla. Prívodnú hadicu prikryte vlhkou a teplou handričkou.</li> </ul>
RE ÚNIK VODY	<b>Voda uniká.</b> <ul style="list-style-type: none"> <li>• Zavolajte servis.</li> </ul>
PF VÝPADOK PRÚDU	<b>Počas prevádzky mohlo dôjsť k výpadku prúdu alebo nedostatočnej dodávke elektrickej energie.</b> <ul style="list-style-type: none"> <li>• Stlačte tlačidlo <b>Štart/Pauza</b> na reštartovanie cyklu.</li> </ul>

## Možné hluky

Prejavy problému	Možné príčiny a riešenie
Hrkotanie alebo rachot	<p><b>V bubne sa môžu nachádzať cudzie predmety, napríklad kľúče, mince alebo zatváracie špendlíky.</b></p> <ul style="list-style-type: none"> <li>Zastavte spotrebič, skontrolujte, či sa v bubne nenachádzajú cudzie objekty. Ak hluk pretrváva aj po opätovnom spustení spotrebiča, zavolajte servis.</li> </ul>
Dunivý zvuk	<p><b>Dunivý zvuk môže spôsobovať ťažké oblečenie. Tento zvuk je zvyčajne bežný.</b></p> <ul style="list-style-type: none"> <li>Ak zvuk pretrváva, spotrebič je pravdepodobne nevyvážený. Zastavte práčku a znova rozložte oblečenie v práčke.</li> </ul> <p><b>Oblečenie v práčke nie je pravdepodobne rovnomerne rozložené.</b></p> <ul style="list-style-type: none"> <li>Pozastavte program a po odblokovaní dvierok oblečenie opätovne rozložte.</li> </ul>
Vibračný hluk	<p><b>Obalové materiály neboli odstránené.</b></p> <ul style="list-style-type: none"> <li>Odstraňte obalové materiály.</li> </ul> <p><b>Je možné, že oblečenie v bubne nie je rovnomerne rozložené.</b></p> <ul style="list-style-type: none"> <li>Pozastavte program a po odblokovaní dvierok oblečenie opätovne rozložte.</li> </ul> <p><b>Nie všetky vyrovnávacie nožičky sa pevne a rovno dotýkajú podlahy.</b></p> <ul style="list-style-type: none"> <li>Pozri <b>Uvedenie spotrebiča do vodorovnej polohy</b> na nastavenie vyrovnania spotrebiča.</li> </ul> <p><b>Podlaha nie je dostatočne stabilná, tuhá a pevná.</b></p> <ul style="list-style-type: none"> <li>Skontrolujte, či je podlaha pevná a či sa neohýba. Pozri <b>Požiadavky na miesto inštalácie</b> na výber správneho miesta.</li> </ul>

## Prevádzka

Prejavy problému	Možné príčiny a riešenie
Uniká voda	<p><b>Domové odtokové potrubie je upchaté.</b></p> <ul style="list-style-type: none"> <li>Odstraňte upchatie odtokového potrubia. Ak je to potrebné, obráťte sa na inštalátora.</li> </ul> <p><b>Únik vody je spôsobený nesprávnou inštaláciou odtokovej hadice alebo upchatou odtokovou hadicou.</b></p> <ul style="list-style-type: none"> <li>Vyčistite a vyrovnajte odtokovú hadicu. Pravidelne kontrolujte a čistite odtokový filter.</li> </ul> <p><b>Uzáver filtra odtokového čerpadla nie je správne nasadený.</b></p> <ul style="list-style-type: none"> <li>Namontujte späť filter odtokového čerpadla.</li> </ul>

Prejavy problému	Možné príčiny a riešenie
<b>Spotrebič nie je v prevádzke.</b>	<b>Ovládací panel sa vypol z dôvodu nečinnosti.</b> <ul style="list-style-type: none"> <li>• Ide o bežný jav. Stlačte tlačidlo <b>Napájanie</b> na zapnutie spotrebiča.</li> </ul>
	<b>Zariadenie je odpojené.</b> <ul style="list-style-type: none"> <li>• Uistite sa, že kábel je bezpečne zasunutý do funkčnej elektrickej zásuvky.</li> </ul>
	<b>Zásobovanie vodou je vypnuté.</b> <ul style="list-style-type: none"> <li>• Úplne otvorte prívod vody.</li> </ul>
	<b>Ovládače nie sú správne nastavené.</b> <ul style="list-style-type: none"> <li>• Uistite sa, že program je správne nastavený. Zatvorte dvere a stlačte tlačidlo <b>Štart/Pauza</b>.</li> </ul>
	<b>Dvierka sú otvorené.</b> <ul style="list-style-type: none"> <li>• Zatvorte dvierka a uistite sa, že žiadna prekážka nebráni úplnému zatvoreniu dvierok.</li> </ul>
	<b>Istič/poistka je aktivovaný/spálená.</b> <ul style="list-style-type: none"> <li>• Skontrolujte domové/bytové ističe/poistky. Vymeňte poistky alebo resetujte istič. Spotrebič by mal byť pripojený k vyhradenému vedľajšiemu okruhu. Po obnovení napájania bude spotrebič pokračovať v programe, v ktorom sa zastavil.</li> </ul>
	<b>Je potrebné resetovať ovládače.</b> <ul style="list-style-type: none"> <li>• Stlačte tlačidlo <b>Napájanie</b>, potom opätovne vyberte požadovaný program a stlačte tlačidlo <b>Štart/Pauza</b>.</li> </ul>
	<b>Tlačidlo Štart/Pauza sa nestlačilo po nastavení cyklu.</b> <ul style="list-style-type: none"> <li>• Stlačte tlačidlo <b>Napájanie</b>, potom opätovne vyberte požadovaný program a stlačte tlačidlo <b>Štart/Pauza</b>. Spotrebič sa vypne, ak sa tlačidlo <b>Štart/Pauza</b> nestlačilo do istej doby.</li> </ul>
	<b>Extrémne nízky tlak vody.</b> <ul style="list-style-type: none"> <li>• Skontrolujte iný kohútik v domácnosti a uistite sa, že tlak vody v domácnosti je dostatočný.</li> </ul>
<b>Spotrebič zohrieva vodu alebo vytvára paru.</b> <ul style="list-style-type: none"> <li>• Môže sa stať, že bubon dočasne zastaví počas určitých cyklov, zatiaľ čo sa voda bezpečne zohrieva na nastavenú teplotu.</li> </ul>	
<b>Tlačidlá nefungujú správne.</b>	<b>Je aktivovaná možnosť Detská pojistka (Detská poistka).</b> <ul style="list-style-type: none"> <li>• V prípade potreby možnosť <b>Detská pojistka (Detská poistka)</b> deaktivujte.</li> </ul>
<b>Dvierka sa nedajú otvoriť.</b>	<b>Keď spotrebič začne pracovať, dvierka sa z bezpečnostných dôvodov nedajú otvoriť.</b> <ul style="list-style-type: none"> <li>• To je bežné. Dvierka môžete bezpečne otvoriť po vypnutí ikony .</li> </ul>
<b>Spotrebič sa neplní správne.</b>	<b>Prívodný filter sa upchal.</b> <ul style="list-style-type: none"> <li>• Uistite sa, že prívodné filtre na plniacich ventiloch nie sú upchaté.</li> </ul>

Prejavy problému	Možné príčiny a riešenie
Spotrebič sa neplní správne.	<b>Prívodné hadice môžu byť prehnuté.</b> <ul style="list-style-type: none"> <li>• Skontrolujte, či prívodné hadice nie sú prehnuté alebo upchaté.</li> </ul>
	<b>Nedostatočné zásobovanie vodou.</b> <ul style="list-style-type: none"> <li>• Uistite sa, že kohútiky pre teplú a studenú vodu sú úplne otvorené.</li> </ul>
	<b>Prívodné hadice teplej a studenej vody sú naopak.</b> <ul style="list-style-type: none"> <li>• Skontrolujte pripojenia prívodných hadíc.</li> </ul>
Zo spotrebiča neodteká voda.	<b>Zalomená odtoková hadica.</b> <ul style="list-style-type: none"> <li>• Zabezpečte, aby odtoková hadica nebola zalomená.</li> </ul>
	<b>Odtok umiestnený vyššie ako 1,2 m nad podlahou.</b> <ul style="list-style-type: none"> <li>• Zabezpečte, aby odtoková hadica nebola umiestnená vyššie ako 1,2 m nad spodkom spotrebiča.</li> </ul>
Prací prostriedok sa dávkuje nekompletne alebo sa nedávkuje vôbec.	<b>Používa sa príliš veľa pracieho prostriedku.</b> <ul style="list-style-type: none"> <li>• Riadte sa pokynmi výrobcu pracieho prostriedku.</li> </ul>
	<b>Filter odtokového čerpadla môže byť upchatý.</b> <ul style="list-style-type: none"> <li>• Vyčistite odtokový filter.</li> </ul>
Doba cyklu je dlhšia ako zvyčajne.	<b>Príliš málo náplne.</b> <ul style="list-style-type: none"> <li>• Pridajte viacej položiek, aby zariadenie mohlo vyvážiť náplne.</li> </ul>
	<b>Ťažké položky sa pomiešajú s ľahkými položkami.</b> <ul style="list-style-type: none"> <li>• Vždy sa snažte prať položky s podobnou hmotnosťou, aby zariadenie mohlo rovnomerne rozložiť hmotnosť náplne pre odstreďovanie.</li> </ul>
	<b>Náplň nie je vyvážená.</b> <ul style="list-style-type: none"> <li>• Ručne rozložte náplň, ak sa položky zamotali.</li> </ul>
Koniec cyklu je oneskorený.	<b>Zistilo sa nevyváženie alebo je zapnutý program na odstraňovanie mydlín.</b> <ul style="list-style-type: none"> <li>• Ide o bežný jav. Zostávajúci čas zobrazený na displeji je iba odhadované trvanie. Skutočný čas môže byť iný.</li> </ul>

## Výkon

Prejavy problému	Možné príčiny a riešenie
<b>Nedostatočné odstraňovanie škvŕn</b>	<p><b>Škvŕny z predošlého prania.</b></p> <ul style="list-style-type: none"> <li>Na položkách, ktoré sa predtým už prali sa môžu nachádzať škvŕny. Môže sa stať, že tieto škvŕny sa ťažko odstraňujú a vznikne potreba ručného prania alebo ošetrenia bielizne vopred, aby bolo možné škvŕnu odstrániť.</li> </ul>
<b>Tvorba škvŕn</b>	<p><b>Bielidlo alebo aviváž sú dávkované príliš skoro.</b></p> <ul style="list-style-type: none"> <li>Dávkovací priedinok je preplnený. Spôsobí to rýchle dávkovanie bielidla alebo aviváže. Vždy zmerajte množstvo bielidla alebo aviváže, aby ste predišli preplneniu.</li> <li>Pomaly zatvorte dávkovač pracieho prostriedku.</li> </ul>
	<p><b>Bielidlo alebo zmäkčovadlo sa pridali priamo na oblečenie v bubne.</b></p> <ul style="list-style-type: none"> <li>Na zaručenie správneho dávkovania bielidla alebo zmäkčovadlo v správnom čase programu vždy používajte dávkovač pracieho prostriedku.</li> </ul>
	<p><b>Šaty neboli správne vytriedené.</b></p> <ul style="list-style-type: none"> <li>Odevy tmavej farby vždy perte oddelene od odevov svetlej farby a bielej farby, aby ste zabránili strate a zmene farby.</li> <li>Veľmi znečistené položky nikdy neperte spolu s mierne znečistenými položkami.</li> </ul>
<b>Pokrčenie</b>	<p><b>Spotrebič nie je vykladaný správne.</b></p> <ul style="list-style-type: none"> <li>Vždy vyložte položky zo spotrebiča ihneď po ukončení programu.</li> </ul>
	<p><b>Spotrebič je preplnený.</b></p> <ul style="list-style-type: none"> <li>Spotrebič môže byť plne naložený, no veci by nemali byť tesne napratané do bubna. Dvierka spotrebiča by sa mali dať jednoducho zatvoriť.</li> </ul>
	<p><b>Prívodné hadice teplej a studenej vody sú naopak.</b></p> <ul style="list-style-type: none"> <li>Pláchanie teplou vodou môže spôsobiť pokrčenie odevov. Skontrolujte pripojenia prírodných hadíc.</li> </ul>
	<p><b>Rýchlosť odstreďovania môže byť príliš vysoká.</b></p> <ul style="list-style-type: none"> <li>Nastavte rýchlosť odstreďovania podľa typu odevov.</li> </ul>

## Zápach

Prejavy problému	Možné príčiny a riešenie
<b>Zápach plesne alebo hrdze v spotrebiči</b>	<b>Vnútro bubna nie je riadne čistené.</b> <ul style="list-style-type: none"> <li>• Pravidelne púšťajte funkciu <b>Čištění bubna (Čistenie bubna)</b>.</li> </ul>
	<b>Zápach môže byť zapríčinený nesprávnou inštaláciou odtokovej hadice, čo zapríčiňuje sifónový efekt (voda vteká späť do práčky).</b> <ul style="list-style-type: none"> <li>• Pri inštalácii odtokovej hadice sa uistite, že nie je zalomená alebo zablokovaná.</li> </ul>
	<b>Ak pravidelne nečistíte dávkovač pracieho prostriedku, môže to zapríčiniť zápach z plesní alebo zo zvyškov iných látok.</b> <ul style="list-style-type: none"> <li>• Vyberte a vyčistite dávkovač pracieho prostriedku, obzvlášť hornú a spodnú časť jeho otvoru.</li> </ul>

# Sušička

## Chybové hlásenia

Prejavy problému	Možné príčiny a riešenie
dE 1 / dE2 CHYBA DVIEROK	<b>Dvierka sa otvorili počas prevádzky prístroja alebo spotrebič sa používa bez toho, aby boli dvierka riadne zatvorené.</b> <ul style="list-style-type: none"> <li>Úplne zatvorte dvierka.</li> <li>Ak zobrazenie dE 1 / dE2 nezhasne, zavolajte servis.</li> </ul>
dE4 CHYBA DVIEROK	<b>Detekcia spínača dverí nefunguje správne.</b> <ul style="list-style-type: none"> <li>Vytiahnite zástrčku zo siete a zavolajte servis.</li> </ul>
EE 1 / EE2 CHYBA TEPLoty	<b>Došlo k poruche snímača teploty.</b> <ul style="list-style-type: none"> <li>Vytiahnite zástrčku zo siete a zavolajte servis.</li> </ul>
F1 CHYBA TEPLoty	<b>Teplota vo vnútri bubna náhle stúpla.</b> <ul style="list-style-type: none"> <li>Vytiahnite zástrčku zo siete a zavolajte servis.</li> </ul>
LE 1 CHYBA ZABLOKOVANÝ MOTOR	<b>Motor sa náhle zastavil.</b> <ul style="list-style-type: none"> <li>Skontrolujte, či množstvo oblečenia nepresahuje maximálnu kapacitu dávky.</li> <li>Vytiahnite zástrčku zo siete a zavolajte servis.</li> </ul>
LE2 / RE CHYBA KOMPRESORA	<b>Kompresor sa náhle zastavil.</b> <ul style="list-style-type: none"> <li>Vytiahnite zástrčku zo siete a zavolajte servis.</li> </ul>
DE CHYBA ODTOKOVÉHO ČERPADLA	<b>Došlo k poruche odvodňovacieho čerpadla.</b> <ul style="list-style-type: none"> <li>Vytiahnite zástrčku zo siete a zavolajte servis.</li> </ul>
	<b>Okolité teplota zariadenia je pod nulou.</b> <ul style="list-style-type: none"> <li>Odporúčaná okolitá teplota zariadenia je 5 – 35 °C.</li> </ul>
drr CHYBA ZLYHANIA VYPÚŠŤANIA VODY	<b>Odtoková hadica nie je správne pripojená.</b> <ul style="list-style-type: none"> <li>Správne pripojte odtokovú hadicu.</li> <li>Skontrolujte, či odtoková hadica nie je upchatá alebo zalomená a či nie je za alebo pod sušičkou pricviknutá.</li> <li>Ak sa hlásenie zobrazuje aj naďalej, odpojte napájací kábel z elektrickej zásuvky a zavolajte servis.</li> </ul>
IF CHYBA CHÝBAJÚCEHO FILTRA NA ZACHYTÁVANIE TEXTILNÉHO PRACHU	<b>V spotrebiči sa nenachádza filter na zachytávanie textilného prachu.</b> <ul style="list-style-type: none"> <li>Vložte filter na zachytávanie textilného prachu.</li> </ul>

Prejavy problému	Možné príčiny a riešenie
P5 CHYBA NAPÁJANIA	<b>Napájací kábel je nesprávne pripojený.</b> <ul style="list-style-type: none"> <li>• Skontrolujte pripojenie napájacieho kábla.</li> <li>• Ak sa hlásenie zobrazuje aj naďalej, odpojte napájací kábel z elektrickej zásuvky a zavolajte servis.</li> </ul>
[ ] <-> End	<b>Označuje, že sušička je pozastavená alebo sa bubon sušičky pravidelne otáča.</b> <ul style="list-style-type: none"> <li>• Spotrebič vypnite a vyložte z neho všetku bielizeň.</li> </ul>

## Prevádzka

Prejavy problému	Možné príčiny a riešenie
Spotrebič sa nezapína.	<b>Napájací kábel nie je správne zapojený.</b> <ul style="list-style-type: none"> <li>• Elektrická zástrčka musí byť pevne zapojená do uzemnenej zásuvky, ktorá zodpovedá energetickému štítku spotrebiča.</li> </ul>
	<b>Je vypálená poistka, vyhodенý istič alebo došlo k výpadku elektrického prúdu.</b> <ul style="list-style-type: none"> <li>• Nahodte istič alebo vymeňte poistku. Nezvyšujte menovitý prúd poistky. Ak je problémom preťažený okruh, nechajte ho opraviť kvalifikovaným elektrikárom.</li> </ul>
Ohrev spotrebiča nefunguje.	<b>Je vypálená poistka, vyhodенý istič alebo došlo k výpadku elektrického prúdu.</b> <ul style="list-style-type: none"> <li>• Nahodte istič alebo vymeňte poistku. Nezvyšujte menovitý prúd poistky. Ak je problémom preťažený okruh, nechajte ho opraviť kvalifikovaným elektrikárom.</li> </ul>
	<b>Vybratý cyklus nepoužíva teplo.</b> <ul style="list-style-type: none"> <li>• Niektoré cykly sú predvolene nastavené na sušenie bez ohrevu alebo sušenie vzduchom. Zvoľte cyklus, ktorý umožňuje sušenie pomocou tepla.</li> </ul>
Voda uniká.	<b>Voliteľná odtoková hadica nie je správne pripojená.</b> <ul style="list-style-type: none"> <li>• Správne pripojte voliteľnú odtokovú hadicu.</li> </ul>
	<b>Dvierka sú zatvorené, pričom sa v nich zachytilo oblečenie alebo cudzí predmet.</b> <ul style="list-style-type: none"> <li>• Pred použitím spotrebiča skontrolujte, či sa v dvierkach nezachytilo oblečenie alebo cudzie predmety. Ak voda stále uniká, obráťte sa na zákaznicke informačné centrum spoločnosti LG Electronics.</li> </ul>
<b>Po dokončení cyklu sušenia sa spotrebič začne sám spúšťať a zastavovať.</b>	<b>Toto je spôsob, ako funguje voľba proti pokrčeniu.</b> <ul style="list-style-type: none"> <li>• Skontrolujte, či je nastavená možnosť ochrany proti pokrčeniu. Táto možnosť je navrhnutá tak, aby sa predišlo vzniku záhybov, ktoré sa vytvoria, keď sa oblečenie ihneď po cykle sušenia nevyloží. Keď je táto možnosť nastavená, spotrebič beží 10 sekúnd a pozastaví sa na 5 minút. Táto možnosť funguje až 2 hodiny.</li> </ul>



## Výkon

Prejavy problému	Možné príčiny a riešenie
<p><b>Čas sušenia odevov je príliš dlhý.</b></p>	<p><b>Dávka nie je správne roztriedená.</b></p> <ul style="list-style-type: none"> <li>• Oddelte ťažké veci od ľahkých vecí. Čas trvania sušenia väčších a ťažších vecí je dlhší. Ľahké veci, ktoré sa v dávke nachádzajú spolu s ťažšími, môžu pomýliť snímač, pretože schnú rýchlejšie.</li> </ul>
	<p><b>Veľká dávka ťažkých tkanín.</b></p> <ul style="list-style-type: none"> <li>• Ťažšie tkaniny sa sušia dlhšie, pretože majú tendenciu udržať viac vlhkosti. Aby sa skrátil alebo udržal konzistentnejší čas sušenia veľkých a ťažkých tkanín, oddelte tieto veci do menších dávok jednotnej veľkosti.</li> </ul>
	<p><b>Ovládacie prvky spotrebiča nie sú nastavené správne.</b></p> <ul style="list-style-type: none"> <li>• Použite vhodné nastavenia ovládania pre daný typ dávky, ktorú sušíte. Niektoré dávky si môžu vyžadovať úpravu nastavenia úrovne sušenia, aby sa lepšie usušili.</li> </ul>
	<p><b>Je potrebné vyčistiť filter na zachytávanie textilného prachu.</b></p> <ul style="list-style-type: none"> <li>• Po každom cykle sa vždy musí z filtra odstrániť textilný prach a vlákna. Demontovaný filter podržte oproti svetlu, aby ste zistili, či nie je znečistený alebo zanesený. Pri niektorých dávkach, ktoré produkujú veľké množstvá textilného prachu a vlákien, bude možno nutné pozastaviť cyklus a vyčistiť filter na zachytávanie textilného prachu počas cyklu.</li> </ul>
	<p><b>Je vypálená poistka, vyhodnený istič alebo došlo k výpadku elektrického prúdu.</b></p> <ul style="list-style-type: none"> <li>• Nahodte istič alebo vymeňte poistku. Nezvyšujte menovitý prúd poistky. Ak je problémom preťažený okruh, nechajte ho opraviť kvalifikovaným elektrikárom.</li> </ul>
	<p><b>Spotrebič je preplnený.</b></p> <ul style="list-style-type: none"> <li>• Na dosiahnutie lepšieho výkonu a účinnosti sušenia rozdeľte nadmerne veľké dávky na menšie.</li> </ul>
	<p><b>Sušička je model s tepelným čerpadlom.</b></p> <ul style="list-style-type: none"> <li>• Pri modeloch sušičiek s tepelným čerpadlom môže sušenie oblečenia trvať dlhšie. V porovnaní s bežnou sušičkou, kde ohrievač využíva oveľa viac energie ako motor bubna, však sušička s tepelným čerpadlom používa efektívnejší výmenník tepla a celkovo spotrebuje menej energie, a to aj počas dlhých cyklov.</li> </ul>
<p><b>Čas sušenia sa nezhoduje.</b></p>	<p><b>Nastavenia ohrevu, veľkosť dávky alebo vlhkosť odevov nie sú konzistentné.</b></p> <ul style="list-style-type: none"> <li>• Čas sušenia dávky sa bude líšiť v závislosti od typu použitého ohrevu (elektrický), veľkosti dávky, typu tkanín, vlhkosti odevov a filtra na zachytávanie textilného prachu. Dokonca aj nesúmerná dávka v spotrebiči môže spôsobiť zlé otáčanie, čo má za následok vlhkejšie odevy, ktorých sušenie bude trvať dlhšie.</li> </ul>

Prejavy problému	Možné príčiny a riešenie
<b>Na odevoch zostali masťné alebo špinavé flaky.</b>	<b>Aviváž sa nepoužila správne.</b> <ul style="list-style-type: none"> <li>• Pri praní oblečenia, ktoré sa má sušiť v spotrebiči, použite správne množstvo aviváže podľa odporúčania výrobcu aviváže.</li> </ul>
	<b>Spoločne sa sušili čisté a špinavé odevy.</b> <ul style="list-style-type: none"> <li>• Spotrebič používajte iba na sušenie čistých vecí. Špina zo znečistených odevov sa môže preniesť na čisté odevy v rovnakej alebo neskoršej dávke.</li> </ul>
	<b>Odevy neboli riadne vyčistené alebo vypláchané pred tým, než sa vložili do spotrebiča.</b> <ul style="list-style-type: none"> <li>• Škrvny na sušených odevoch mohli ostať po nedostatočnom odstránení počas prania. Dbajte na to, aby boli odevy úplne vyčistené alebo vypláchané podľa návodu na používanie vašej práčky alebo pracieho prostriedku. Niektoré odolné škrvny sa musia pred praním predbežne ošetriť.</li> </ul>
<b>Odevy sú pokrčené.</b>	<b>Odevy sa sušili príliš dlho (nadmerne vysušené).</b> <ul style="list-style-type: none"> <li>• Nadmerné sušenie dávky oblečenia môže mať za následok pokrčenie odevu. Skúste kratší čas sušenia.</li> </ul>
	<b>Odevy sa po ukončení cyklov ponechali v spotrebiči príliš dlho.</b> <ul style="list-style-type: none"> <li>• Použite funkciu <b>Nemačkový (Ochrana proti pokrčeniu)</b>.</li> </ul>
<b>Odevy sa zrazili.</b>	<b>Nedodržujú sa pokyny týkajúce sa starostlivosti o odevy.</b> <ul style="list-style-type: none"> <li>• Aby sa zabránilo zrazeniu odevov, vždy si pozrite a dodržujte pokyny na starostlivosť o tkaniny. Niektoré tkaniny sa pri praní zrazia prirodzene. Iné tkaniny sa zas môžu prať, ale zrazia sa pri sušení v spotrebiči. Použite nastavenie nízkeho alebo žiadneho ohrevu.</li> </ul>
<b>Na odevoch zostal textilný prach a vlákna.</b>	<b>Filter na zachytávanie textilného prachu nebol riadne vyčistený.</b> <ul style="list-style-type: none"> <li>• Pred každým cyklom sa vždy musí z filtra odstrániť textilný prach a vlákna. Demontovaný filter podržte oproti svetlu, aby ste zistili, či nie je znečistený alebo zanesený. V prípade, že vyzerá byť špinavý, riadte sa pokynmi na čistenie. Pri niektorých dávkach, ktoré produkujú veľké množstvá textilného prachu a vlákien, bude možno nutné vyčistiť filter na zachytávanie textilného prachu počas cyklu.</li> </ul>
	<b>Oblečenie nebolo riadne roztriedené.</b> <ul style="list-style-type: none"> <li>• Niektoré tkaniny produkujú textilný prach a vlákna (napr. huňatý biely bavlnený uterák) a mali by sa sušiť oddelene od odevov, ktoré zachytávajú textilný prach a vlákna (napr. pár čiernych plátenných nohavíc).</li> </ul>
	<b>Spotrebič je preplnený.</b> <ul style="list-style-type: none"> <li>• Rozdeľte na sušenie nadmerne veľké dávky na menšie.</li> </ul>
	<b>Vo vreckách zostali tkaniny, papier atď.</b> <ul style="list-style-type: none"> <li>• Pred sušením odevov dôkladne skontrolujte vrecká.</li> </ul>

Prejavy problému	Možné príčiny a riešenie
Nadmerné množstvo statickej elektriny po sušení.	<p><b>Odevy sa sušili príliš dlho (sú nadmerne vysušené).</b></p> <ul style="list-style-type: none"> <li>Nadmerné vysušenie dávky oblečenia môže mať za následok nahromadenie statickej elektriny. Upravte nastavenia a použite kratší čas sušenia.</li> </ul>
	<p><b>Sušenie syntetickej bielizne, nekrčivých textílií alebo odevov zo syntetických zmesí.</b></p> <ul style="list-style-type: none"> <li>Tieto tkaniny sú prirodzene viac náchylné na hromadenie statickej elektriny. Skúste použiť aviváž alebo použite nastavenia kratšieho času časovaného sušenia.</li> </ul>
Na odevoch sú po ukončení programu sušenia vlhké flaky.	<p><b>Veľmi veľká dávka alebo veľmi malá dávka. Jedna veľká položka, ako napríklad deka alebo prikrývka.</b></p> <ul style="list-style-type: none"> <li>Ak sú kusy bielizne príliš natlačené alebo príliš rozptýlené, senzor môže mať problémy s čítaním úrovne suchosti dávky. Pre veľmi malé dávky použite program časovaného sušenia.</li> <li>Veľké, objemné kusy bielizne, ako sú deky alebo prikrývky, sa niekedy môžu zvinúť do stiahnutého kľbka tkaniny. Vonkajšie vrstvy sa vysušia a nasnímajú senzormi, zatiaľ čo vnútorné jadro zostane vlhké. Pri sušení jedného objemného kusu môže pomôcť raz alebo dvakrát pozastaviť cyklus a uložiť kus tak, aby sa rozbalil a odkryl vlhké oblasti.</li> <li>Ak chcete vysušiť niekoľko zostávajúcich vlhkých kusov z veľmi veľkej dávky alebo niekoľko vlhkých miest na veľkom kuse po dokončení programu sušenia, vyprázdňte filter na zachytávanie textilného prachu a potom nastavte program časovaného sušenia tak, aby sa dokončilo sušenie bielizne.</li> </ul>

## Zápach

Prejavy problému	Možné príčiny a riešenie
Spotrebič nepríjemne zapácha.	<p><b>Používate spotrebič po prvýkrát?</b></p> <ul style="list-style-type: none"> <li>Zápach spôsobuje gumený materiál vo vnútri spotrebiča. Keď je spotrebič nový, zápach je normálny a zmizne po niekoľkých cykloch.</li> </ul>

Prejavy problému	Možné príčiny a riešenie
<b>Spotrebič nepríjemne zapácha.</b>	<p><b>Cítite zápach počas používania spotrebiča?</b></p> <ul style="list-style-type: none"> <li>• Pri praní oblečenia neprekračujte výrobcom odporúčané množstvo pracieho prostriedku. Nadbytočný prací prostriedok sa môže usádzať na oblečení a spôsobovať zápach.</li> <li>• Ponechanie oblečenia v práčke alebo sušičke po skončení cyklu môže viesť k zápachu. Po skončení cyklu oblečenie hneď vyložte.</li> <li>• Pri modeloch bez vetrania nechajte dvierka sušičky po sušení otvorené alebo pomocou magnetickej zarážky dvierok (na niektorých modeloch) udržiavajte dvierka odchýlené.</li> <li>• Ak z práčky vychádza zápach, podľa pokynov v návode k výrobku vyčistite bubon práčky.</li> <li>• Oba filtre na zachytávanie textilného prachu udržiavajte čisté. Upchaté alebo znečistené filtre na zachytávanie textilného prachu môžu spôsobovať zápach. Po vyčistení filtra na zachytávanie textilného prachu ho nechajte pred použitím úplne vyschnúť.</li> <li>• Pravidelne púšťajte cykly <b>Péče o bubon (Starostlivosť o bubon)</b> a <b>Péče o kondenzátor (Starostlivosť o kondenzátor)</b> podľa pokynov v časti <b>ÚDRŽBA</b>.</li> </ul>

## Spoločné

### Wi-Fi

Prejavy problému	Možné príčiny a riešenie
<b>Váš domáci spotrebič a smartfón nie sú pripojené k sieti Wi-Fi.</b>	<p><b>Heslo pre Wi-Fi pripojenie, na ktoré sa pokúšate pripojiť, je nesprávne.</b></p> <ul style="list-style-type: none"> <li>• Nájdite Wi-Fi sieť, ku ktorej je pripojený váš smartfón a odstráňte ju, potom svoj spotrebič zaregistrujte na <b>LG ThinQ</b>.</li> </ul>
	<p><b>Mobilné dáta vášho smartfónu sú zapnuté.</b></p> <ul style="list-style-type: none"> <li>• Vypnite <b>Mobilné dáta</b> na vašom smartfóne a zaregistrujte spotrebič pomocou Wi-Fi siete.</li> </ul>
	<p><b>Názov bezdrôtovej siete (SSID) je nastavený nesprávne.</b></p> <ul style="list-style-type: none"> <li>• Názov bezdrôtovej siete (SSID) by mal byť kombináciou anglických písmen a číslíc. (Nepoužívajte špeciálne znaky).</li> </ul>
	<p><b>Frekvencia smerovača nie je 2,4 GHz.</b></p> <ul style="list-style-type: none"> <li>• Sú podporované smerovače len s frekvenciou 2,4 GHz. Nastavte bezdrôtový smerovač na 2,4 GHz a pripojte k nemu spotrebič. Ak chcete skontrolovať frekvenciu smerovača, obráťte sa na svojho poskytovateľa internetových služieb alebo výrobcu smerovača.</li> </ul>

Prejavy problému	Možné príčiny a riešenie
<b>Váš domáci spotrebič a smartfón nie sú pripojené k sieti Wi-Fi.</b>	<b>Vzdialenosť medzi spotrebičom a smerovačom je príliš veľká.</b> <ul style="list-style-type: none"><li>• Ak je vzdialenosť medzi spotrebičom a bezdrôtovým smerovačom príliš veľká, signál môže byť slabý a pripojenie nemusí byť správne nakonfigurované. Presuňte smerovač tak, aby sa nachádzal bližšie pri spotrebiči.</li></ul>

# DODATOK

## Produktový štítok

### Delegované nariadenie komisie (EÚ) čísl. 392/2012

Hviezdičky znamenajú variant modelu (0 – 9), (A – Z) alebo prázdne miesto.

LG	WT1210***
Menovitá kapacita v kg bavlnenej bielizne pre štandardný program pre bavlnu pri plnom naplnení	10 kg
Typ sušičky	Kondenzačná bubnová sušička pre domácnosť
Trieda energetickej spotreby na škále od D (najmenej efektívne) do A+++ (najviac efektívne).	A+++
Vážená ročná spotreba energie ( $AE_C$ ) v kWh za rok (kWh/rok)*1	211
Automatická bubnová sušička	Áno
Udelená „environmentálna značka EÚ“ podľa nariadenia (ES) č. 66/2010	Nie
Spotreba energie štandardného programu pre bavlnu pri plnom naplnení ( $E_{dry}$ ) (kWh)	1,79
Spotreba energie štandardného programu pre bavlnu pri čiastočnom naplnení ( $E_{dry1/2}$ ) (kWh)	0,92
Spotreba elektrickej energie v režime vypnutia štandardného programu pre bavlnu pri plnom naplnení ( $P_o$ ) (W)	0,49
Spotreba elektrickej energie v režime ponechania v zapnutom stave štandardného programu pre bavlnu pri plnom naplnení ( $P_i$ ) (W)	0,49
Čas trvania režimu ponechania v zapnutom stave ( $T_i$ ) (min)	10
<p>Program <b>Bavlna</b> <input type="checkbox"/> → <b>Skříň (Do skrine)</b> → <b>Energie (Energia)</b> použitý pri plnej a čiastočnej náplni predstavuje štandardný program sušenia, na ktorý odkazujú informácie uvedené na štítku a v informačnom liste v zmysle, že je tento program vhodný na sušenie bežnej vlhkej bavlnenej bielizne a že ide o najúčinnjší program pre bavlnu z hľadiska spotreby energie.</p>	
Vážený čas trvania ( $T_t$ ) štandardného programu pre bavlnu pri plnom a čiastočnom naplnení (min)	220
Čas trvania štandardného programu pre bavlnu pri plnom naplnení ( $T_{dry}$ ) (min)	299
Čas trvania štandardného programu pre bavlnu pri čiastočnom naplnení ( $T_{dry1/2}$ ) (min)	160

LG	WT1210***
Trieda účinnosti kondenzácie ‚X‘ na stupnici od G (najnižšia účinnosť) po A (najvyššia účinnosť)	A
Priemerná účinnosť kondenzácie $C_{dry}$ štandardného programu pre bavlnu pri plnom naplnení (%)	91
Priemerná účinnosť kondenzácie $C_{dry1/2}$ štandardného programu pre bavlnu pri čiastočnom naplnení (%)	91
Vážená účinnosť kondenzácie ( $C_t$ ) štandardného programu pre bavlnu pri plnom a čiastočnom naplnení	91
Hladina akustického výkonu v dB(A)	62
Voľne stojaci spotrebič	

\*1 Vychádza sa zo 160 štandardných cyklov sušenia pre programy bavlny pri plnom a čiastočnom naplnení a spotrebe nízkoenergetických režimov. Skutočná energetická spotreba bude závisieť od toho, ako sa spotrebič používa.

# Poznámky



# Poznámky

# Poznámky

# Poznámky

