

Orava

RCD-813 R

CD/MP3/USB prehrávač s FM prijímačom
a Bluetooth rozhraním

Návod na použitie

SK



CE

Určený účel použitia zariadenia

Zariadenie je určené výlučne na prehrávanie signálu audio z externých zdrojov a zariadení a na príjem a reprodukciu rozhlasového vysielania, v rozsahu, ktorý je stanovený technickými a prevádzkovými parametrami a funkciami, bezpečnostnými a užívateľskými pokynmi a vonkajšími vplyvmi prevádzkového prostredia. Elektrické spotrebiče Orava sú vyrobené podľa poznatkov súčasného stavu techniky a uznaných bezpečnostno-technických pravidiel. Napriek tomu môže nesprávnym a neodborným používaním alebo používaním v rozpore s určením vzniknúť nebezpečenstvo poranenia alebo ohrozenia života používateľa alebo tretej osoby, resp. poškodenie zariadenia a iných vecných hodnôt.

1. VŠEOBECNÉ BEZPEČNOSTNÉ POKYNY A UPOZORNENIA



Pred použitím zariadenia si prečítajte všetky pokyny!

- Tento dokument obsahuje dôležité bezpečnostné pokyny a upozornenia pre bezpečnú, správnu a hospodárnu prevádzku elektrického zariadenia. Jeho dodržiavanie pomáha užívateľovi vyhnúť sa rizikám, zvýšiť spoľahlivosť a životnosť výrobku.
- V tomto dokumente je v textových častiach použitý všeobecný termín výrobok ako:
elektrické zariadenie – je akékoľvek zariadenie používané na výrobu, premenu, prenos, rozvod alebo použitie elektrickej energie.
- Z hľadiska účelu použitia elektrickej energie bude pojem elektrické zariadenie v užšom slova zmysle zahŕňať nasledujúce kategórie:
 - elektrické domáce spotrebiče,
 - informačné a komunikačné zariadenia,
 - spotrebnú elektroniku,
 - osvetľovacie zariadenia,
 - elektrické a elektronické nástroje,
 - hračky a zariadenia na športové a rekreačné účely,
 - zdravotnícke zariadenia (pomôcky),
 - prístroje na monitorovanie a kontrolu,
 - predajné automaty.

1.1 Všeobecné bezpečnostné pokyny

- Pred uvedením zariadenia do prevádzky vám odporúčame pozorne si preštudovať návod na obsluhu a zariadenie obsluhovať podľa stanovených pokynov!
- Bezpečnostné pokyny a upozornenia uvedené v tomto návode nezahŕňajú všetky možné podmienky a situácie, ku ktorým môže pri používaní zariadenia dôjsť. Používateľ musí pochopiť, že faktorom, ktorý nie je možné zabudovať do žiadneho z výrobkov, je osobná zodpovednosť a opatrnosť. Tieto faktory teda musia byť zaistené používateľmi obsluhujúcimi toto zariadenie.
- Nedodržaním bezpečnostných pokynov a upozornení výrobca nezodpovedá za akékoľvek vzniknuté škody na zdraví alebo majetku!
- Návod na obsluhu udržiujte podľa možnosti v blízkosti zariadenia počas celej doby jeho životnosti. Návod na obsluhu uchovávajte vždy spolu so spotrebičom pre jeho použitie v budúcnosti a použitie novými používateľmi.

- Zariadenie používajte výhradne na určený účel a spôsobom, ktorý je stanovený výrobcom.
- Zariadenie je určené na používanie v domácnosti a v podobných vnútorných priestoroch určených na bývanie bez zvláštneho zamerania.
- Tento spotrebič je určený okrem použitia v domácnosti aj na nasledujúce spôsoby použitia:
 - v obchodoch, kanceláriách a ostatných podobných pracovných prostrediach;
 - v hospodárskych budovách;
 - v hoteloch, motelloch a ostatných obytných prostrediach;
 - v zariadeniach poskytujúcich nocľah s raňajkami.
- Nejde o profesionálne zariadenie na komerčné použitie.
- Nemeňte technické parametre a charakteristiky zariadenia neautorizovanou zmenou či úpravou akejkoľvek časti zariadenia.
- Výrobca nezodpovedá za škody spôsobené počas prepravy, nesprávnym používaním, poškodením alebo zničením zariadenia vplyvom nepriaznivých poveternostných podmienok.

1.2 Bezpečnosť prevádzkového prostredia

- Nepoužívajte zariadenie v priemyselnom prostredí ani vo vonkajšom prostredí!
- Zariadenie nevystavujte účinkom:
 - zdrojov nadmerného tepla alebo otvoreného ohňa,
 - kvapkajúcej alebo striekajúcej vody,
 - vibrácií a nadmerného mechanického namáhania,
 - hmyzu, živočíchov a rastlínstva,
 - agresívnych a chemických látok.
- Prevádzkové prostredie zariadenia musí byť vždy v súlade so stanovenými základnými charakteristikami.
- Charakteristiky prevádzkového prostredia:
 1. Teplota okolia: $+5 \div +40 \text{ }^{\circ}\text{C}$
 2. Vlhkosť: $5 \div 85 \%$
 3. Nadmorská výška: $\leq 2\ 000 \text{ m}$
 4. Výskyt vody: občasná kondenzácia vody alebo výskyt vodnej pary
 5. Výskyt cudzích telies: množstvo a druh prachu sú nevýznamné
 6. Stupeň ochrany krytom: min. IP20 (zariadenie je chránené pred dotykom nebezpečných častí prstom ruky a nechránené proti účinkom vody)
- Tento stupeň ochrany krytom nie je označený na výrobku a v technických parametroch uvedených v návode na obsluhu.
- Pokiaľ je stupeň ochrany krytom pri výrobku odlišný od stupňa IPX0, tento údaj je potom uvedený na štítku zariadenia, prípadne aj v technických parametroch návodu na obsluhu.
- Ostatné charakteristiky prevádzkového prostredia v domácnosti (mechanické namáhanie – rázy a vibrácie, výskyt rastlínstva, živočíchov, poveternostných vplyvov...) sú z hľadiska účinku na správne a bezpečné používanie elektrických zariadení zanedbateľné.
- Neumiestňujte zariadenie k stene alebo oproti iným zariadeniam. Nechajte minimálne 15 cm voľného miesta na zadnej strane a po bokoch zariadenia a 15 cm voľného miesta nad zariadením.

1.3 Elektrická bezpečnosť

- Pred prvým pripojením elektrického spotrebiča do napájacej siete skontrolujte, či sieťové napätie uvedené na štítku spotrebiča zodpovedá napätiu sieťovej zásuvky v domácnosti.
- Elektrický spotrebič je určený na napájanie z elektrickej siete 1/N/PE ~ 230 V 50 Hz.
- Elektrická bezpečnosť spotrebiča je zaručená výhradne iba v prípade správneho zapojenia do elektrickej siete.
- Elektrické zariadenie triedy ochrany I sú vybavené ochranou proti úrazu elektrickým prúdom prostriedkami ochranného uzemnenia neživých častí, ktoré sa môžu stať pri poruche zariadenia nebezpečne živými. Takéto zariadenia pripájajte vždy len do riadne nainštalovaných sieťových zásuviek, ktoré sú vybavené ochranným uzemnením a majú správne pripojený vodič ochranného uzemnenia. Sú to všetky elektrické zariadenia vybavené trojvodičovým napájacím prívodom.
- Elektrické zariadenia triedy ochrany II sú vybavené ochranou proti úrazu elektrickým prúdom dvojitou izoláciou alebo zosilnenou izoláciou nebezpečných živých elektrických častí. Zariadenie triedy ochrany II nesmie byť vybavené prostriedkami pre pripojenie ochranného uzemnenia. Sú to všetky elektrické zariadenia vybavené dvojvodičovým napájacím prívodom.
- Elektrické zariadenia triedy ochrany III sú také zariadenia, ktoré sú napájané pomocou zdroja malého bezpečného napätia (batériou alebo akumulátorom) a z hľadiska úrazu elektrickým prúdom nepredstavujú pre používateľa žiadne nebezpečenstvo.
- Pre zaistenie zvýšenej bezpečnosti proti nebezpečenstvu úrazu elektrickým prúdom pri používaní elektrických spotrebičov laikmi sa odporúča nainštalovať do obvodu elektrického napájania pre zásuvky s menovitým prúdom nepresahujúcim 20 A prúdový chránič (RCD) s menovitým vybavovacím prúdom neprevyšujúcim 30 mA. O zaistení bezpečnosti a správnosti elektrickej inštalácie sa poraďte s kvalifikovaným elektrikárom.
- Používajte výhradne iba napájací kábel so zástrčkou (sieťovú šnúru), ktorý bol dodaný spolu so zariadením a kompatibilný so sieťovou zásuvkou. Použitie iného kábla môže viesť k požiaru alebo úrazu elektrickým prúdom.
- Elektrický spotrebič vždy pripájajte do ľahko prístupnej sieťovej zásuvky. V prípade vzniku prevádzkovej poruchy je nutné spotrebič čo najrýchlejšie vypnúť a odpojiť zo sieťového napájania.
- Napájací kábel a sieťová vidlica musia vždy zostať ľahko prístupné pre bezpečné odpojenie elektrického spotrebiča z napájania z elektrickej siete.
- Napájací kábel/sieťovú šnúru neodpájajte ťahaním za kábel/šnúru. Odpojenie vykonajte vytiahnutím prívodu za zástrčku napájacieho kábla/sieťovej šnúry.
- Ak použijete predlžovací napájací kábel, skontrolujte, či celkový menovitý výkon všetkých zariadení pripojených k predlžovaciemu napájacímu káblu neprevyšuje maximálne prúdové zaťaženie predlžovacieho kábla.
- Ak musíte použiť predlžovací napájací kábel alebo napájací blok, zabezpečte, aby bol predlžovací napájací kábel alebo napájací blok pripojený k elektrickej zásuvke, a nie k ďalšiemu predlžovaciemu napájacímu káblu alebo napájacímu bloku. Predlžovací napájací kábel alebo napájací blok musia byť určené pre uzemnené elektrické zástrčky a zapojené do správne uzemnenej elektrickej zásuvky.

- Zástrčka napájacieho kábla spotrebiča musí byť kompatibilná so sieťovou zásuvkou. Nikdy nepoužívajte žiadne adaptéry ani iným spôsobom zásuvku neupravujte. Nepoužívajte nevhodné a poškodené zásuvky!
- Aby ste predišli elektrickému šoku, zapájajte napájacie káble zariadenia do riadne uzemnených elektrických zásuviek. Ak je zariadenie vybavené napájacím káblom s 3-pólovou zástrčkou, nevyužívajte adaptéry, ktoré nemajú uzemňujúci prvok, ani neodstraňujte uzemňujúci prvok zo zástrčky alebo adaptéra.
- Neohýbajte, nestláčajte alebo iným spôsobom nevystavujte napájací kábel/sieťovú šnúru spotrebiča pôsobeniu mechanického namáhania ani vonkajším zdrojom tepla. Poškodenie napájacieho kábla môže viesť k úrazu elektrickým prúdom.
- Pri poškodení napájacieho kábla odpojte spotrebič z elektrickej siete a ďalej ho nepoužívajte.
- Ak je napájací kábel/sieťová šnúra poškodená, musí ju vymeniť výrobca, jeho servisná služba alebo podobne kvalifikovaná osoba, aby sa predišlo nebezpečenstvu úrazu elektrickým prúdom.
- Elektrický spotrebič, ako aj napájací kábel a sieťovú zásuvku pravidelne kontrolujte a udržiavajte v čistote. Zástrčku napájacieho kábla pravidelne odpájajte a podľa potreby čistite. Znečistenie prachom alebo inými látkami môže spôsobiť narušenie izolačného stavu a následne požiar.
- Elektrický spotrebič nevystavujte pôsobeniu vody alebo vlhkému prostrediu. Vniknutie vody do spotrebiča zvyšuje riziko úrazu elektrickým prúdom. Ak je napájací kábel mokrý alebo do spotrebiča vnikla voda, okamžite ho odpojte z elektrickej siete. Ak je spotrebič pripojený k sieťovej zásuvke a je to možné, vypnite napájanie pri elektrickom ističi ešte pred pokusom o odpojenie napájania. Ak vyťahujete mokré káble zo živého zdroja napájania, buďte nanajvýš opatrní.
- Ak pri inštalácii (prípájaní) elektrického zariadenia dochádza k demontáži ochranných krytov, tak po ukončení inštalácie nesmú byť jeho elektrické časti prístupné používateľom.

1.4 Bezpečnosť osôb

- Tento spotrebič je určený na používanie a obsluhu osobami bez elektrotechnickej kvalifikácie - laikmi, podľa pokynov určených výrobcom.
- Obsluhu zariadenia náležia činnosti ako je zapínanie a vypínanie zariadenia, používateľská manipulácia a nastavovanie prevádzkových parametrov, vizuálna alebo sluchová kontrola zariadenia a používateľské čistenie a údržba.
- Tento spotrebič môžu používať deti od 8 rokov a osoby so zníženými fyzickými, zmyslovými alebo duševnými schopnosťami alebo s nedostatkom skúseností alebo znalostí, ak sú pod dozorom alebo dostali pokyny týkajúce sa bezpečného používania spotrebiča a porozumeli nebezpečenstvu, ktoré je s tým spojené.
- Deti sa nesmú hrať so spotrebičom.
- Čistenie a údržbu používateľom nesmú vykonávať deti bez dozoru.
- Počas používania a prevádzky udržiavajte spotrebič vždy mimo dosahu detí. Nezabudnite na to, že spotrebič je možné stiahnuť aj za voľne prístupnú sieťovú šnúru.
- Pri obsluhu elektrického spotrebiča vždy dbajte na zvýšenú opatrnosť! Nepoužívajte elektrický spotrebič, ak ste nadmerne unavení, pod vplyvom liekov alebo omamných látok znižujúcich pozornosť a sústredenie.
- Nepozornosť pri obsluhu môže viesť k vážnemu zraneniu.

1.5 Čistenie, údržba a opravy

- Bežné používateľské čistenie a údržbu elektrického spotrebiča vykonávajú len odporúčaným spôsobom. Na čistenie nepoužívajte rozpúšťadlá ani drsné čistiace predmety. Znečistenie a viditeľné škvrny od dotyku prstov, resp. rúk je možné vyčistiť použitím čistiacich saponátov, špeciálne navrhnutých na čistenie domácich spotrebičov.
- Pokiaľ elektrický spotrebič nepoužívate, čistíte ho, alebo keď sa na spotrebiči vyskytla porucha, spotrebič vždy odpojte z napájania z elektrickej siete.
- Elektrické spotrebiče, ktoré sa po používaní čistia a nie sú určené na úplné ani čiastočné ponorenie do vody alebo inej kvapaliny, chráňte pred účinkami kvapkajúcej a/alebo striekajúcej vody a pred ponorením.
- Elektrické domáce spotrebiče rovnako ako všetky ostatné technické zariadenia podliehajú vplyvom okolitého prevádzkového prostredia a prirodzeného opotrebenia. Vzhľadom na to, že na elektrické spotrebiče používané v domácnosti laikmi nie je stanovený právny rámec pravidelnej údržby, výrobca odporúča, aby používateľ nechal spotrebič skontrolovať a odborne vyčistiť aspoň 1-krát za rok v odbornom servise.
- Takýmto postupom je možné dosiahnuť udržanie bezpečnosti, prevádzkovej spoľahlivosti a zvýšenie doby prevádzkovej životnosti zariadenia.
- Elektrický spotrebič nerozoberajte! Spotrebič pracuje s nebezpečným napätím. Z toho dôvodu vždy pri používateľskej údržbe spotrebič vypnite a odpojte ho z napájacej siete. V prípade poruchy prenechajte opravu na autorizovaný servis.
- Skôr ako zavoláte servis:
 1. Vypnite a zapnite spotrebič, aby ste sa presvedčili, či sa porucha znovu objaví.
 2. Ak aj po uvedených činnostiach porucha spotrebiča pretrváva, zavolajte najbližší odborný servis.
- Elektrický spotrebič nikdy svojpomocne neopravujte!
- Neautorizovaný, nekvalifikovaný a neodborný zásah do elektrického spotrebiča môže mať za následok úraz elektrickým prúdom alebo iné vážne zranenie.
- Záručnú, ale aj pozáručnú opravu elektrického spotrebiča zverte len príslušnému kvalifikovanému odborníkovi^(*).

(*) Príslušný kvalifikovaný odborník: predajné oddelenie výrobcu alebo dovozcu alebo osoba, ktorá je kvalifikovaná a oprávnená vykonávať tento druh činností so schopnosťou vyhnúť sa všetkým nebezpečenstvám.

2. Špeciálne bezpečnostné pokyny. Čítajte pozorne!

Elektrické zariadenie je navrhnuté a vyrobené takým spôsobom, aby umožňovalo bezpečnú obsluhu a používanie osobami bez odbornej kvalifikácie. Aj napriek všetkým opatreniam, ktoré boli výrobcom vykonané pre bezpečné používanie, obsluhu a používanie nesie so sebou určité zostatkové riziká a s nimi spojené možné nebezpečenstvá. Pre upozornenie na možné nebezpečenstvá boli na zariadení a v sprievodnej dokumentácii použité nasledujúce symboly a ich význam:



Tento symbol upozorňuje používateľov, že zariadenie pracuje s nebezpečným elektrickým napätím. Na zariadení neodnímajte ochranné kryty. Pri nedodržaní bezpečnostných pokynov pri obsluhu a používaní zariadenia hrozí:

Nebezpečenstvo úrazu elektrickým prúdom!
Nebezpečenstvo vážneho zranenia alebo ohrozenia života!



Tento symbol upozorňuje používateľov, že pri nedodržaní bezpečnostných pokynov pri obsluhu a používaní zariadenia hrozí:

Nebezpečenstvo vážneho zranenia alebo ohrozenia života!
Nebezpečenstvo poškodenia zariadenia alebo inej škody na majetku!



Tento symbol znamená, že výrobok je vyhotovený s dvojitou izoláciou medzi nebezpečnými živými časťami (časťami s nebezpečným napätím z napájacej siete) a časťami, ktoré sú prístupné pri normálnom používaní.

Preprava

- Na prepravu zariadenia používajte len vozík alebo mobilný stolík určený alebo odporúčaný výrobcom. Pri použití prepravného vozíka dbajte na opatrnosť pri pohybe, aby nedošlo k prevrhnutiu zariadenia.
- Zariadenie vždy prenášajte po odpojení všetkých káblových spojení.
- Zariadenie prenášajte uchopením za bočné kryty.
Hrozí nebezpečenstvo vážneho zranenia alebo ohrozenia života!
Hrozí nebezpečenstvo poškodenia zariadenia!

Rozbalenie/Obaly

- Zariadenie a príslušenstvo pred jeho uvedením do prevádzky vybalte a zbavte všetky jeho časti zvyškov obalových materiálov, etikiet a štítkov a tieto odložte na bezpečné miesto alebo uschovajte predovšetkým mimo dosahu detí a nespôsobilých osôb.
- Zariadenie pred jeho uvedením do prevádzky očistite podľa pokynov v časti „Uvedenie do prevádzky“, resp. „Čistenie“.
- Zariadenie, diaľkový ovládač a sieťový šnúru so zástrčkou nikdy nečistite spôsobom, pri ktorom by mohlo dôjsť k natečeniu čistiacej kvapaliny do zariadenia.
- Tieto časti očistite len mierne navlhčenou tkaninou a utrite do sucha alebo nechajte uschnúť.
- Čistenie zariadenia vykonávajte len vtedy, pokiaľ je zariadenie vypnuté a odpojené z napájania z elektrickej siete.
Hrozí nebezpečenstvo úrazu elektrickým prúdom!
Hrozí nebezpečenstvo elektrického skratu!

Kontrola/Uvedenie do prevádzky

- Odporúčame vykonať prvotnú aj následné pravidelné kontroly zariadenia.
- Zariadenie nikdy nepoužívajte, pokiaľ je neúplné, poškodené alebo v priebehu používania došlo k poškodeniu akejkoľvek jeho časti.
- Nepoužívajte neoriginálne a neúplné časti zariadenia a jeho príslušenstvo.
- Používajte len odporúčané časti a príslušenstvo k inštalácii zariadenia.

Hrozí nebezpečenstvo vážneho zranenia!

Hrozí nebezpečenstvo poškodenia zariadenia alebo inej škody na majetku!

- Pokiaľ bolo zariadenie prepravované a skladované pri nízkych teplotách (napr. v zimnom období) alebo nadmernej vlhkosti, najskôr ho nechajte asi 1 - 2 hodiny „aklimatizovať“ pri izbovej teplote, čím sa odstráni prípadná vlhkosť v elektrických/elektronických častiach, ktorá vzniká pri zmene teploty prostredia.
- Zariadenie nezapínajte a nevypínajte zasunutím alebo vytiahnutím sieťovej šnúry zo sieťovej zásuvky.
- Zariadenie pri zvyčajnom používaní vždy najskôr pripojte k napájaniu do sieťovej zásuvky a potom zapnite hlavným vypínačom.
- Po ukončení použitia zariadenie vypnite hlavným vypínačom a následne vytiahnite sieťovú šnúru zo sieťovej zásuvky.
- Pokiaľ na zariadení nefunguje hlavný vypínač, zariadenie nepoužívajte.
- Zariadenie je pod nebezpečným napätím, pokiaľ je pripojené sieťové napájanie.

Hrozí nebezpečenstvo úrazu elektrickým prúdom!

Umiestnenie/Inštalácia

- Zariadenie umiestňujte iba na:
 - rovné, pevné a stabilné podložky
 - na stoly a stolíky, na časti nábytku vhodné na umiestnenie audio/video zariadení.
- Vždy sa uistite, že miesto, na ktoré chcete zariadenie umiestniť, má dostatočný priestor, mechanickú pevnosť a nosnosť.
- Zariadenie neinštalujte v priestoroch (napr. uzavreté skrinky knižnic, vstavané skrine a skrinky a pod.), pri ktorých nie je zabezpečený dostatočný okolitý priestor a vetranie.
- Pre zabezpečenie požadovanej cirkulácie vzduchu ponechajte v okolí zariadenia dostatočný voľný priestor. Odporúča sa ponechať min. 10 cm zo všetkých strán.
- Zariadenie nezakrývajte ani čiastočne. Na zariadenie nekladte žiadne predmety a/alebo dekoračné a iné tkaniny, nevkladajte a nenechajte vnikáť do ventilačných otvorov a do otvorov krytov zariadenia cudzie telesá.
- Nezakrývajte otvory krytov určené na prúdenie vzduchu. Ventilácia vzduchu zabezpečuje spoľahlivú a bezpečnú prevádzku zariadenia.

Hrozí nebezpečenstvo úrazu elektrickým prúdom!

Hrozí nebezpečenstvo požiaru!

Upozornenie!

- Zariadenie audio a diaľkový ovládač nevystavujte pôsobeniu:
 - priameho slnečného žiarenia, zariadení produkujúcich teplo,
 - vibrácií a mechanického namáhania,
 - nadmernej prašnosti,
 - vody a nadmernej vlhkosti,
 - hmyzu,
 - agresívneho vonkajšieho prostredia.
- Zariadenie audio (a diaľkový ovládač) neumiestňujte:
 - do miest, kde sa používajú lekárske prístroje. Môže dôjsť k narušeniu ich funkcie;
 - na nestabilné vozíky, stojany alebo stoly;
 - na nerovný, nestabilný a znečistený povrch;
 - na tesný okraj stolov, stolíkov alebo častí nábytku;
 - v blízkosti nádob s vodou alebo inými tekutinami.

- Neumiestňujte nádoby s vodou alebo inými tekutinami na police, ktoré sú umiestnené nad zariadením.
- Neumiestňujte žiadne predmety, zvlášť predmety s otvoreným ohňom, na zariadenie alebo na police, ktoré sú umiestnené nad zariadením.

Varovanie!

- Zariadenie umiestňujte na miesto, na ktoré nemôžu voľne dosiahnuť deti.
- Zabráňte, aby deti so zariadením manipulovali. Zariadenie sa môže na deti prevrhnúť a spôsobiť vážne zranenie.
- Mechanické poškodenie (prasknutie plastových krytov) zariadenia môže spôsobiť vážne zranenie.

Hrozí nebezpečenstvo vážneho zranenia!

Hrozí nebezpečenstvo poškodenia zariadenia alebo iných vecných škôd!

- Zariadenie neumiestňujte a nepoužívajte v blízkosti nádob obsahujúcich vodu. Ak by zariadenie spadlo do vody, nevyberajte ho! Najskôr vytiahnite vidlicu sieťovej šnúry zo sieťovej zásuvky a až potom zariadenie vyberte z vody. V takýchto prípadoch odneste zariadenie na kontrolu do odborného servisu, aby preverili, či je bezpečné a správne funguje.

Hrozí nebezpečenstvo úrazu elektrickým prúdom!

Hrozí nebezpečenstvo elektrického skratu!

- Zariadenie a jeho príslušenstvo nevystavujte pôsobeniu silných vibrácií a/alebo nárazov. Zabráňte, aby na zariadenie nepadali alebo nenarážali žiadne predmety.

Hrozí nebezpečenstvo vážneho zranenia!

Hrozí nebezpečenstvo poškodenia zariadenia alebo iných vecných škôd!

- Zariadenie nepoužívajte v prostredí s nebezpečenstvom výbuchu v prítomnosti horľavých látok a ich výparov, hmly alebo prachu a v atmosférických podmienkach, kde sa po vznietení spaliny jednoduchým spôsobom šíria vzduchom.
- Zariadenie nepoužívajte v blízkosti zdrojov nadmerného tepla a otvoreného plameňa.

Hrozí nebezpečenstvo výbuchu a/alebo vzniku požiaru!

Prevádzka/Dozor

- Počas používania a prevádzky majte zariadenie pod dozorom!
- Dávajte pozor na bezpečné a správne pripojenie všetkých elektrických káblových spojení. V prípade, ak nie je sieťová šnúra pevne spojená so zariadením, dávajte pozor, aby nedošlo k jej odpojeniu zo zariadenia, pokiaľ je zástrčka zapojená k sieťovej zásuvke. Voľný koniec sieťovej šnúry je pod nebezpečným napätím. Nezasúvajte do koncovky žiadne vodivé predmety.
- Počas silnej búrky sa nedotýkajte zariadenia, sieťovej šnúry, príp. anténneho systému. Mohol by vás zasiahnuť elektrický prúd od atmosférického výboja. Počas búrky alebo ak zariadenie dlhodobo nepoužívajte, odpojte sieťovú šnúru z napájania.
- Zariadenie odpojte zo sieťového napájania, pokiaľ ponechávate deti alebo nespôsobilé osoby v blízkosti zariadenia bez dozoru.

Hrozí nebezpečenstvo vážneho zranenia!

Hrozí nebezpečenstvo úrazu elektrickým prúdom!

Hrozí nebezpečenstvo požiaru!

- Sieťovú šnúru a signálne káble nezáväzujte do spoločných zväzkov. Káble spoločne nezmotávajte. Sieťová šnúra musí zostať prístupná pre bezpečné odpojenie zariadenia z elektrickej siete.
- Sieťovú šnúru a signálne káble nevystavujte mechanickému namáhaniu a poškodeniu.
- Sieťovú šnúru a signálne káble neponechávajte voľne visieť a neumožnite, aby boli voľne dostupné a dosiahnuteľné deťmi.

Hrozí nebezpečenstvo vážneho zranenia!

Hrozí nebezpečenstvo úrazu elektrickým prúdom!

- Zariadenie obsahuje časti krytov (ventilačné mriežky), ktoré sa môžu pri zvyčajnej činnosti zahrievať. Nedotýkajte sa týchto častí zariadenia.
- Zariadenie nikdy nenechávajte voľne prístupné a neodkladajte s voľne prístupnou sieťovou šnúrou. Deti by mohli zariadenie za sieťovú šnúru stiahnuť.

Hrozí nebezpečenstvo vážneho zranenia!

- Zariadenie je vybavené na reprodukciu audio signálu pomocou pomocou slúchadiel. Nepoužívajte slúchadlá nastavené na extrémnu úroveň akustického tlaku.

Hrozí vážne poškodenie alebo strata sluchu!

Výstraha!

- Ak nebudete zariadenie dlhší čas používať, odpojte sieťovú šnúru z napájania zo sieťovej zásuvky. Usadzovanie prachu a vlhkosť prostredia môžu spôsobiť narušenie elektrickej izolácie.

Hrozí nebezpečenstvo úrazu elektrickým prúdom!

Hrozí nebezpečenstvo vzniku požiaru!

- Zariadenie neskladujte s omotanou sieťovou šnúrou okolo jeho tela. Sieťovú šnúru voľne „poskladajte“ spôsobom, akým bola poskladaná v originálnom obale od výrobcu.
- Zariadenie nikdy nepreťažujte nad limity stanovené technickými parametrami!
- V prípade, že počas používania zariadenia spozorujete akékoľvek neštandardné prejavy (zvuky, zápach, dym, ...), zariadenie okamžite vypnite a odpojte z napájania z elektrickej siete. Zariadenie nechajte skontrolovať v odbornom servise.

Zdroje napájania/Batérie

- Bezpečnostné pokyny k zdroju napájania diaľkového ovládača – k batériám.
- Batérie vždy skladujte mimo dosahu detí. V prípade prehltnutia batérií deťmi ihneď vyhľadajte lekársku pomoc.
- Batérie pred vložením do diaľkového ovládača utrite suchou tkaninou. Zabezpečíte tak lepší elektrický kontakt.
- Používajte výlučne výrobcom špecifikovaný typ batérií. Nepoužívajte nové batérie spolu so starými. Môže to viesť k poškodeniu diaľkového ovládača.
- Batérie vložte tak, aby súhlasili symboly „+“ a „-“ na batériách a na vnútornej strane krytu diaľkového ovládača.
- Nemanipulujte s batériami kovovým náradím (napr. pinzetou a pod.). Vodivý kontakt oboch pólův batérie môže spôsobiť skrat.
- Pokiaľ diaľkový ovládač dlhšiu dobu nepoužívate, odporúča sa batérie zo zariadenia vybrať. Chránite tak zariadenie pred poškodením od vytečených batérií.
- Použité batérie starostlivo uschovajte, aby ich nemohli prehltnúť deti.
- Batérie likvidujte v zmysle platných predpisov a ustanovení pre likvidáciu elektronických zariadení.

Výstraha!

- Pri nesprávnom zaobchádzaní môžu batérie explodovať.
- Batérie nenabíjajte, nerozoberajte ani nevhadzujte do ohňa.
- Pri zasiahnutí vyhľadajte odbornú lekársku pomoc.

Nikdy nepodceňujte možné nebezpečenstvá a dbajte na zvýšenú opatrnosť!!!

NEBEZPEČENSTVO

Zariadenie je klasifikované ako výrobok triedy CLASS 1 LASER.

Označenie o klasifikácii CLASS 1 LASER PRODUCT

je umiestnené na zariadení.



Technológia Bluetooth®

- Technológia Bluetooth® je bezdrôtová technológia prenosu rádiového signálu s krátkym dosahom, ktorá umožňuje bezdrôtovú dátovú komunikáciu a synchronizáciu medzi digitálnym zariadením, ako je napr. mobilný telefón, a hlavnou súpravou.
- Spoločnosť ORAVA nenesie zodpovednosť za akékoľvek náhodné, nepriame alebo následné škody alebo iné škody, prípadne prezradenie dát a/alebo informácií, ku ktorému môže dôjsť v priebehu bezdrôtového prenosu.

Frekvenčné pásmo

- Táto technológia používa bezlicenčné mikrovlnné rádiové frekvenčné pásmo 2,4 GHz.

Certifikácia

- Toto zariadenie dodržiava frekvenčné obmedzenia a získalo certifikáciu preukazujúcu splnenie zákonných nariadení týkajúcich sa frekvenčných pásiem. Z toho dôvodu nie je potrebné povolenie k bezdrôtovému prenosu.

Nižšie uvedené zásahy sú nezákonné:

- oddelenie od hlavného zariadenia
- odstránenie štítkov s parametrami

Určenie použitia

- Tento systém je určený na normálne použitie všeobecného charakteru.
- Mikrovlny vysielané z Bluetooth zariadení môžu nepriaznivo ovplyvňovať funkcie elektronických lekárskeho zariadení.
- Nepoužívajte tento systém v blízkosti zariadení alebo v prostredí citlivom na vysokofrekvenčné rušenie, napr.:
 - miesta s prítomnosťou horľavého plynu,
 - miesta v blízkosti automatických dverových systémov, poplachových zariadení ako:
 - letiská,
 - nemocnice,
 - laboratóriá,
 - benzínové stanice atď.,lebo vzájomné interferencie vysielania môžu spôsobiť nehodu.

Obmedzenia platné pri používaní

- Bezdrôtový prenos a/alebo použitie so všetkými zariadeniami s technológiou Bluetooth® nie je možné garantovať.
- Všetky zariadenia musia zodpovedať normám stanoveným spoločnosťou Bluetooth SIG, Inc.
- V závislosti od parametrov a nastavení zariadení sa spojenie nemusí podariť alebo niektoré operácie môžu byť odlišné.
- Tento systém podporuje funkcie zabezpečenia technológie Bluetooth®. Aj napriek tomu v niektorých prevádzkových prostrediach alebo pri určitých nastaveniach toto zabezpečenie nemusí byť dostatočné. Pri bezdrôtovom prenose dát do tohto systému buďte opatrní.

Dosah pri používaní

- Zariadenie na bezdrôtový prenos používajte vo vzdialenosti maximálne 10 m.
- Rôzne typy a charakter prostredia, prekážky alebo interferencie môžu dosah prenosu znížiť (napr. kovové prekážky, steny, osoby, ...).

Rušenie inými zariadeniami

- Ak je toto zariadenie umiestnené príliš blízko iných zariadení s technológiou Bluetooth® alebo zariadení používajúcich frekvenčné pásmo 2,4 GHz, nemusí fungovať správnym spôsobom a môžu sa objaviť problémy v podobe šumu a/alebo zvukových výpadkov spôsobených interferenciou rádiových vln.
- Tento systém nemusí fungovať správnym spôsobom, ak sú rádiové vlny vysielané blízkou rádiovou stanicou alebo podobným zariadením príliš silné.

Ostatné

- Ak pociťujete pri používaní technológie Bluetooth® nepohodlie, okamžite prestaňte Bluetooth zariadenie používať.
- Pokiaľ akýkoľvek problém pretrváva, obráťte sa na najbližšieho predajcu spoločnosti ORAVA.

Licencie

- Slovná značka a logo Bluetooth® sú vlastníctvom spoločnosti Bluetooth SIG, Inc. a akékoľvek ich použitie spoločnosťou ORAVA retail 1, a.s. podlieha licenciám.
- Ostatné obchodné značky a obchodné názvy sú majetkom ich príslušných vlastníkov.

Výrobca:

ORAVA retail 1, a.s.
Seberíného 2
821 03 Bratislava
Slovenská republika

Dovozca:

ORAVA retail 1, a.s.
Seberíného 2
821 03 Bratislava
Slovenská republika

ORAVA distribution CZ, s.r.o.
Ostravská 494
739 25 Sviadnov
Česká republika

POKYNY A INFORMÁCIE O ZAOBCHÁDZANÍ S POUŽITÝM OBALOM

Použitý obalový materiál odložte na miesto určené obcou na ukladanie odpadu.

LIKVIDÁCIA POUŽITÝCH ELEKTRICKÝCH A ELEKTRONICKÝCH ZARIADENÍ



Tento symbol na produktoch alebo v sprievodných dokumentoch znamená, že použité elektrické a elektronické výrobky sa nesmú pridať do bežného komunálneho odpadu. Pre správnu likvidáciu, obnovu a recykláciu odovzdajte tieto výrobky na určené zberné miesta.

Alternatívne v niektorých krajinách Európskej únie alebo iných európskych krajinách môžete vrátiť svoje výrobky miestnemu predajcovi pri kúpe ekvivalentného nového produktu. Správnou likvidáciou tohto produktu pomôžete zachovať cenné prírodné zdroje a napomáhate prevencii potenciálnych negatívnych vplyvov na životné prostredie a ľudské zdravie, čo by mohli byť dôsledky nesprávnej likvidácie odpadov. Ďalšie podrobnosti si vyžiadať od miestneho úradu alebo najbližšieho zberného miesta. Pri nesprávnej likvidácii tohto druhu odpadu sa môžu byť v súlade s národnými predpismi udelené pokuty.

Pre podnikové subjekty v krajinách Európskej únie

Ak chcete likvidovať elektrické a elektronické zariadenia, vyžiadať si potrebné informácie od svojho predajcu alebo dodávateľa.

Likvidácia v ostatných krajinách mimo Európskej únie

Tento symbol je platný v Európskej únii. Ak chcete tento výrobok zlikvidovať, vyžiadať si potrebné informácie o správnom spôsobe likvidácie od miestnych úradov alebo od svojho predajcu.



Tento výrobok zodpovedá všetkým základným požiadavkám smernice EÚ, ktoré sa naň vzťahujú.

VYHLÁSENIE O ZHODE

Skrátené znenie Vyhlásenia o zhode:

Spoločnosť ORAVA retail 1, a.s. týmto vyhlasuje, že zariadenie RCD-813R vyhovuje základným požiadavkám a iným relevantným podmienkam smernice Európskeho parlamentu a Rady č.2014/53/EÚ.

Plný text vyhlásenia o zhode sa nachádza na internetovej stránke: www.orava.eu

Zdroje napájania

Napájanie z elektrickej siete

- 1 Jeden koniec sieťovej šnúry zapojte do konektora AC-IN na zariadení a druhý koniec zapojte do elektrickej zásuvky.
- 2 Prepínačom /FUNCTION zapnite zariadenie a vyberte želaný zdroj zvuku.

Upozornenie!

Výmenu sieťovej šnúry smie vykonať len oprávnená osoba v autorizovanom servise. Zariadenie je pod stálym napätím, kým je sieťová šnúra v elektrickej zásuvke, aj keď je samotné zariadenie vypnuté.

Napájanie z batérií

Zariadenie je možné napájať aj z batérií.

- 1 Otvorte kryt priestoru pre batérie na zadnej časti zariadenia.
- 2 Do zariadenia vložte šesť 1,5 V batérií veľkosť C (nedodávané) podľa správnej polaritu + a -.
- 3 Zatvorte kryt priestoru pre batérie.

Poznámky

- Do priestoru pre batérie nekladajte žiadne iné predmety.
- Nepoužívajte nové batérie spolu so starými.
- Ak nebudete zariadenie používať počas dlhšej doby, vyberte batérie, aby ste predišli možnému vytečeniu obsahu batérií a následnej korózii.
- Dodržujte správnu polaritu + a -. V prípade uloženia batérií podľa nesprávnej polaritu hrozí poškodenie batérií aj samotného zariadenia.

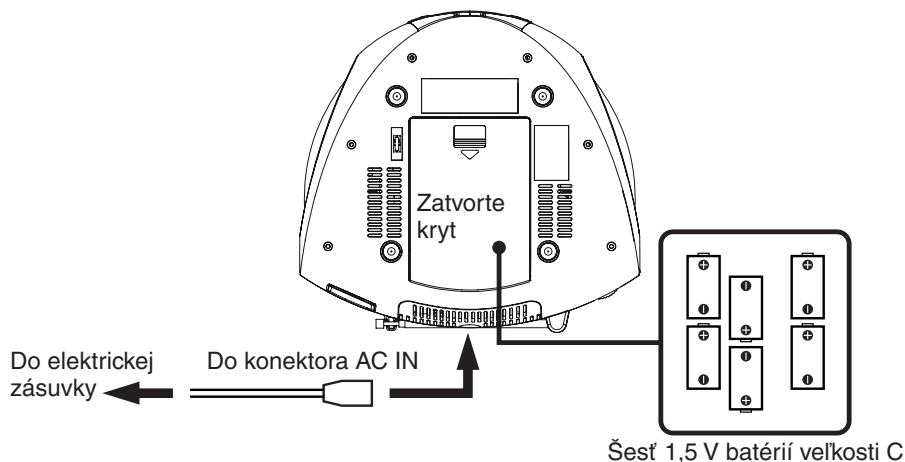

Ovládacie prvky

Prvky na zariadení

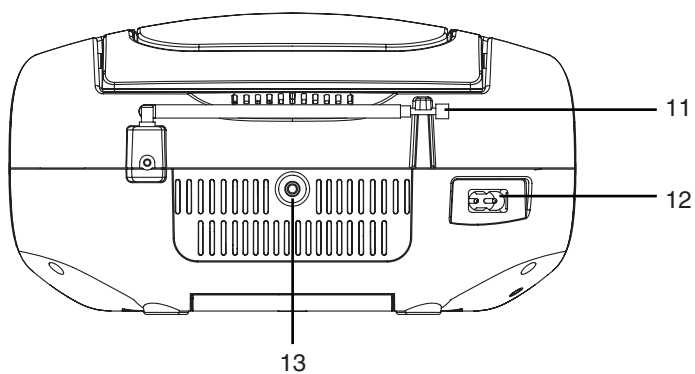
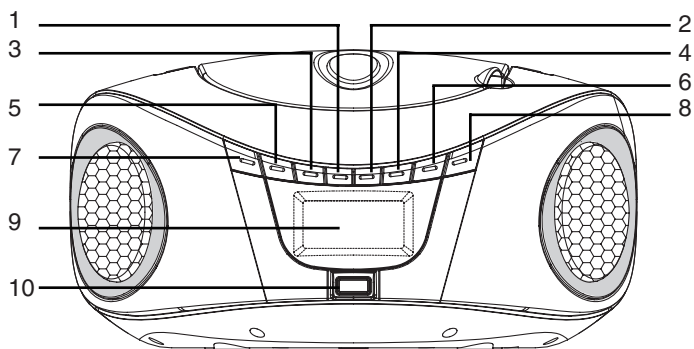

- 1 Tlačidlo ◀◀ (Prepínanie skladieb vzad/zrýchlený posuv vzad)
- 2 Tlačidlo ▶▶ (Prepínanie skladieb vpred/zrýchlený posuv vpred)
- 3 Tlačidlo ▶▶||/SCAN (Automatické ladenie/Prehrávanie/Pozastavenie prehrávania)
- 4 Tlačidlo MODE (Výber režimu prehrávania/Uloženie staníc)
- 5 Tlačidlo ■/SLEEP
(Zastavenie prehrávania/Nastavenie hodín/Nastavenie vypínacieho časovača/
Prepínanie priečinkov)
- 6 Tlačidlo VOLUME - (Znižovanie hlasitosti)
- 7 Prepínač ⏻/FUNCTION (CD/USB/FM/AUX/BT)
(Zapnutie/Vypnutie/Prepínanie zdroja zvuku)
- 8 Tlačidlo VOLUME + (Zvyšovanie hlasitosti)
- 9 LCD displej
- 10 USB konektor
- 11 Teleskopická FM anténa
- 12 Konektor pre sieťovú šnúru (AC IN)
- 13 Konektor AUX IN (Pripojenie externých audio zariadení)

Všeobecné operácie

Displej

Na displeji sa zobrazujú čísla skladieb, stav prehrávania, naladená stanica atď.

Nastavenie zvuku









- 1 Zariadenie zapnite stlačením a pridržením prepínača ⏻/FUNCTION.
- 2 Stláčaním prepínača ⏻/FUNCTION vyberte želaný zdroj zvuku.
- 3 Stláčaním tlačidiel nastavenia hlasitosti VOLUME + a - nastavte hlasitosť.
Hlasitosť sa zobrazuje na displeji.
- 4 Zariadenie vypnite stlačením a pridržením prepínača ⏻/FUNCTION.

Pripojenie externých audio zariadení (nedodávané)

Audio výstup pripájaného externého audio zariadenia pripojte do konektora AUX IN na zadnej strane tohto zariadenia pomocou vhodného audio kábla s 3,5 mm mini audio konektorom. Zariadenie zapnite stlačením a pridržením prepínača ⏻/FUNCTION a stláčaním prepínača ⏻/FUNCTION vyberiete želaný zdroj zvuku. Po pripojení bude možné z reproduktorov tohto zariadenia reprodukovať zvuk z pripojeného audio zariadenia. Nastavte hlasitosť na pripojenom aj tomto zariadení. Ďalším dlhým stlačením a pridržením prepínača ⏻/FUNCTION zariadenie vypnete.

Ovládanie rádia

Základné operácie

- 1 Zariadenie zapnite stlačením a pridržením prepínača /FUNCTION a zdroj zvuku prepnete prepínačom /FUNCTION na FM rádio (FM).
- 2 Roztiahnite TELESKOPICKÚ ANTÉNU na maximálnu dĺžku a nastavte jej uhol a smer tak, aby bol príjem čo najkvalitnejší.
- 3 Krátkym stlačením tlačidla /|| spustíte automatické naladenie a uloženie všetkých dostupných FM staníc do pamäte zariadenia.
- 4 Po uložení staníc do pamäte môžete zvoliť želanú stanicu krátkym stláčaním tlačidla MODE.
- 5 Ak chcete ladiť nejakú stanicu manuálne, naladíte želanú stanicu zatlačením a pridržením tlačidla  (ladenie nadol)/ (ladenie nahor). Frekvencia sa začne meniť a pri naladení najbližšej stanice sa ladenie zastaví. Krátkym stláčaním tlačidiel  alebo  doladíte stanicu na jemno.
- 6 Stláčaním tlačidiel nastavenia hlasitosti VOLUME + a - nastavte hlasitosť. Hlasitosť sa zobrazuje na displeji.
- 7 Zariadenie vypnite stlačením a pridržením prepínača /FUNCTION.

Počúvanie rozhlasu

Vyberte režim FM a zvolte želanú uloženú stanicu.

Skvalitnenie príjmu

Upravte polohu a smerovanie teleskopickej FM antény.

Poznámka

Po vypnutí a opätovnom zapnutí zariadenia sa po zapnutí tunera naladí naposledy počúvaná stanica.

Prehrávanie CD diskov

Informácie o diskoch

Disky vhodné na prehrávanie

V tomto zariadení je možné prehrávať Audio CD disky s priemerom 8 alebo 12 cm, označené logom Compact Disc DIGITAL AUDIO a CD-R disky so záznamom vo formáte Audio CD alebo MP3.

Upozornenie

V závislosti od stavu CD-R/CD-RW disku a záznamu na disku sa disk nemusí prehrať, aj keď spĺňa všetky podmienky na prehrávanie.

Manipulácia s diskmi



- Disk uchopte vždy za okraje a aby nedošlo k znečisteniu, nedotýkajte sa povrchu bez popisu.
- Ak disky nepoužívate, uskladňujte ich v obaloch, alebo v zásobníku.
- Disky nevystavujte vysokým teplotám. Nenechávajte ich na palubnej doske alebo pod zadným sklom zaparkovaného vozidla.
- Na povrch disku nenalepujte nálepky alebo lepiace pásky, nepoužívajte disky s lepkavým povrchom. Lepkavý povrch môže spôsobiť zastavenie otáčania disku a následne poruchu zariadenia alebo zničenie disku.
- Nepoužívajte disky s nalepenými štítkami alebo nálepkami. Pri používaní takýchto diskov sa môžu vyskytnúť nasledujúce poruchy:
 - Nemožnosť vysunúť disk (z dôvodu prilepenia sa disku a zaseknutia vysúvacieho mechanizmu).
 - Nesprávnosť načítania audio údajov (t.j. nemusí byť možné prehrávanie, alebo zvuk môže preskakovať) z dôvodu deformovania nálepky vplyvom tepla, alebo pokrivenia disku.
- V tomto zariadení nie je možné prehrávať disky zvláštnych tvarov (disky v tvare srdca, štvorcové alebo hviezdicové disky). Ak sa pokúsíte takýto disk prehrávať, môžete zariadenie poškodiť. Nepoužívajte takéto disky.
- Pred prehrávaním vyčistite disk komerčne dostupnou čistiacou handričkou. Čistíte ho smerom od stredu k okraju v smere šípok. Nepoužívajte rozpúšťadlá, ako benzín, riedidlo, komerčne dostupné čistiace prostriedky alebo antistatické spreje na analógové platne.

Upozornenie

Otváraním priestoru pre disk počas prehrávania CD disku môže dôjsť k poškodeniu disku, aj samotného zariadenia.

Pred otvorením priestoru pre disk vždy najskôr zastavte prehrávanie tlačidlom ■/SLEEP a počkajte, kým sa disk neprestane otáčať.

Prehrávanie diskov

- 1 Zariadenie zapnete stlačením a pridržaním prepínača /FUNCTION a zdroj zvuku prepnete prepínačom /FUNCTION na CD (CD prehrávač).
- 2 Otvorte kryt priestoru pre CD disk jeho podvihnutím prstom za úchyt na pravej strane.
- 3 Do priestoru pre CD disk vložte audio CD disk.
Disk vložte popisom nahor.
- 4 Zatlačením krytu zatvorte kryt priestoru pre CD disk.
- 5 Automaticky sa spustí prehrávanie CD disku od prvej skladby.
- 6 Stláčaním tlačidiel nastavenia hlasitosti VOLUME + a - nastavte hlasitosť.
Hlasitosť sa zobrazuje na displeji.
- 7 Zariadenie vypnete stlačením a pridržaním prepínača /FUNCTION.

Základné operácie

Prehrávanie

Stlačením /▶▶II/SCAN spustíte prehrávanie CD disku od prvej skladby.

Pozastavenie

Počas prehrávania stlačte tlačidlo /▶▶II/SCAN. Prehrávanie sa pozastaví.

Počas pozastavenia znova stlačte tlačidlo /▶▶II/SCAN. Prehrávanie sa obnoví.

Zastavenie

Stlačením /SLEEP zastavíte prehrávanie CD disku.

Posuv vzad:

Posuv na začiatok aktuálnej (jedno stlačenie) alebo na predchádzajúce skladby (opakované stláčanie) a ich automatické prehrávanie.

Posuv vpred:

Posuv na nasledujúcu/e skladby (jedno stlačenie alebo opakované stláčanie) a jej/ich automatické prehrávanie.

Zrýchlený posuv vzad:

Zrýchlený posuv v aktuálnej skladbe vzad (tlačidlo musíte držať zatlačené).

Po uvoľnení tlačidla pokračuje prehrávanie.

Zrýchlený posuv vpred:

Zrýchlený posuv v aktuálnej skladbe vpred (tlačidlo musíte držať zatlačené).

Po uvoľnení tlačidla pokračuje prehrávanie.

Zostavenie programu

Táto funkcia umožní zostaviť program z mnohých skladieb.

Do programu je možné zaradiť až 20 skladieb z CD diskov a 99 skladieb z MP3 diskov a USB pamäťových jednotiek.

Skladby je možné zaradovať do programu len počas zastavenia.

Takže ak prehrávate disk, musíte prehrávanie zastaviť tlačidlom ■/SLEEP.

1 Po stlačení a pridržaní tlačidla MODE v režime zastavenia prehrávania sa zapne režim programovania.

Zobrazí sa a bliká "P01" a na displeji sa zobrazuje PROG.

Dve číslice sú pozície, kde sa zobrazuje počet položiek programu.

2 Stláčaním ◀◀/▶▶ zaradíte do programu želanú skladbu.

3 Krátkym stláčaním tlačidla MODE potvrdíte zvolenú skladbu na zaradenie pod položku "P01".

Zobrazí sa "P02".

4 Opakovaním krokov 2 a 3 zadajte do programu ostatné skladby.

Zadať môžete až 20 skladieb z CD. Ak budete chcieť zadať 21. skladbu, obnoví sa zobrazenie "P01" a novo zadaná skladba prepíše predtým zadanú skladbu na pozíciu "P01".

Pri mp3 diskoch a USB jednotkách je možné zadať až 99 skladieb.

5 Po zvolení želaných skladieb potvrdíte zoznam stláčením tlačidla MODE.

6 Stláčením ▶/▶|| spustíte prehrávanie programu.

7 Ak chcete zrušiť zostavený program, stlačte dvakrát ■/SLEEP, otvorte kryt priestoru pre CD disk alebo prepnite na iný zdroj zvuku.

Opakované prehrávanie skladieb (REP)

Všetky skladby na disku, či jednotlivé skladby je možné opakovane prehrávať.

1 Počas prehrávania jedenkrát stlačte MODE.

Na displeji sa bude svietiť indikátor opakovania jednej skladby a aktuálne prehrávaná skladba sa bude neustále opakovane prehrávať.

2 Každým stláčením MODE sa režim prehrávania cyklicky prepína nasledovne:

REP (opakovanie jednej skladby) - REP ALL (opakovanie všetkých skladieb)

REP ALBUM (opakovanie albumu - RAND (prehrávanie v náhodnom poradí) - OFF (vypnuté)

3 Stláčaním MODE zvolíte želaný režim opakovaného prehrávania.

4 Štandardné prehrávanie obnovíte stláčaním MODE, kým na displeji nebude žiadne zobrazenie režimu prehrávania.

Poznámka

Režim opakovania a náhodného výberu nefunguje v režime program.

Opakované prehrávanie MP3 skladieb (REP ALBUM)

Všetky MP3 skladby v danom priečinku je možné opakovane prehrávať. Ak je vložený MP3 disk alebo pripojená USB jednotka, pri stlačení MODE sa režimy prehrávania prepínajú nasledovne: *REP* (opakovanie 1 položky) - *REP ALL* (opakovanie všetkých položiek) - *REP ALBUM* (opakovanie albumu) - *RAND* (prehrávanie v náhodnom poradí) - *OFF* (vypnuté)

Prehrávanie v náhodnom poradí (RAND)

Všetky skladby je možné prehrávať v náhodnom poradí.

Stláčajte MODE, až kým sa na displeji nezobrazí RAND a nespustí sa prehrávanie v náhodnom poradí.







Položky na disku/USB sa budú prehrávať v náhodnom poradí.

Poznámka

Režim opakovania a náhodného výberu nefunguje v režime program.

Prehrávanie súborov MP3/WMA

Prehrávač umožňuje prehrávanie formátu MP3/WMA v audio kvalite porovnateľnej s CD diskom. Môžete prehrávať až 600 minút hudby alebo 150 skladieb na jednom disku. MP3 súbory môžete prehrávať rovnako ako skladby na CD disku.

- 1 Zapnite zariadenie stlačením a pridržením prepínača /FUNCTION a zdroj zvuku prepnete prepínačom /FUNCTION na CD (CD prehrávač).
- 2 Na displeji sa zobrazí zobrazenie pre CD disk.
- 3 Vložte MP3 disk na nosič (popisom nahor).
- 4 Zatvorte priestor pre disk. CD prehrávač automaticky načíta disk a po načítaní sa zastaví.
- 5 Automaticky sa spustí prehrávanie súborov MP3.
- 6 Stlačením tlačidiel hlasitosti + a - nastavte hlasitosť. Hlasitosť sa zobrazuje na displeji.
- 7 Pre pozastavenie prehrávania stlačte /||.
- Prehrávanie obnovíte opätovným stlačením tlačidla.
- 9 Prehrávanie zastavíte stlačením tlačidla /SLEEP.
- 10 Zatlačením a pridržením tlačidla /||| vykonávate zrýchlený posuv vzad/vpred.
- 11 Stlačením tlačidla /||| vykonávate prepínanie na predošlú/nasledovnú skladbu.
- 12 Stlačením a pridržením prepínača /FUNCTION zariadenie vypnete.

Opakované prehrávanie

- 1 Stlačením MODE počas prehrávania aktivujte želaný režim opakovaného prehrávania.
- 2 Stlačením MODE sa režim opakovaného prehrávania prepína nasledovne:

REP - Opakované prehrávanie aktuálnej skladby
REP ALL - Opakované prehrávanie celého disku
REP ALBUM - Opakované prehrávanie aktuálneho priečinka (albumu)
RAND - Prehrávanie skladieb v náhodnom poradí
Bez indikátora - Štandardné prehrávanie

Poznámka





Režim opakovania a náhodného výberu nefunguje v režime program.

Prehrávanie z USB zariadenia

Prehrávanie súborov MP3/WMA



Prehrávač umožňuje prehrávanie formátu MP3/WMA v audio kvalite porovnateľnej s CD diskom. Súbory môžete prehrávať z USB zariadenia formátovaného do systému FAT alebo FAT32 a NTFS.

MP3 súbory môžete prehrávať pomocou tlačidiel na zariadení.

- 1 Do USB konektora pripojte USB zariadenie.
- 2 Zapnite zariadenie stlačením a pridržením prepínača /FUNCTION a zdroj zvuku prepnete prepínačom /FUNCTION na USB.
- 3 Načíta sa obsah USB jednotky. Načítanie môže v závislosti od kapacity pripojenej jednotky trvať aj dlhšie než 1 minútu.
- 4 Automaticky sa spustí prehrávanie alebo stlačením  spustíte prehrávanie z USB zariadenia od prvej skladby.
- 5 Stláčaním tlačidiel nastavenia hlasitosti VOLUME + a - nastavte hlasitosť. Hlasitosť sa zobrazuje na displeji.
- 6 Stláčením a pridržením prepínača /FUNCTION zariadenie vypnete.

Základné operácie

Prehrávanie

Ak sa nespustí prehrávanie automaticky stlačením  spustíte prehrávanie z USB zariadenia od prvej skladby.

Pozastavenie

Počas prehrávania stlačte tlačidlo . Prehrávanie sa pozastaví.

Počas pozastavenia znova stlačte tlačidlo . Prehrávanie sa obnoví.

Zastavenie

Stlačením /SLEEP zastavíte prehrávanie.

Posuv vzad:

Posuv na začiatok aktuálnej (jedno stlačenie) alebo na predchádzajúce skladby (opakované stláčanie) a ich automatické prehrávanie.

Posuv vpred:

Posuv na nasledujúcu/e skladby (jedno stlačenie alebo opakované stláčanie) a jej/ich automatické prehrávanie.

Zrýchlený posuv vzad:

Zrýchlený posuv v aktuálnej skladbe vzad (tlačidlo musíte držať zatlačené).

Po uvoľnení tlačidla pokračuje prehrávanie.

Zrýchlený posuv vpred:

Zrýchlený posuv v aktuálnej skladbe vpred (tlačidlo musíte držať zatlačené).



Po uvoľnení tlačidla pokračuje prehrávanie.

Ostatné funkcie

Ďalšie možnosti prehrávania v rôznych režimoch (prehrávanie programu, opakované prehrávanie, prehrávanie v náhodnom poradí atď.) sú rovnaké ako pri prehrávaní z disku.

Postupujte rovnako.

Prehrávanie hudby cez Bluetooth rozhranie z Bluetooth zariadenia

- 1 Zapnite Bluetooth rozhranie na vašom Bluetooth zariadení (telefón, tablet atd.). Podrobnosti pozri v návode na použitie daného zariadenia.
- 2 Zapnite zariadenie stlačením a pridržením prepínača /FUNCTION a zdroj zvuku prepnete prepínačom /FUNCTION na BT. Zariadenie sa zapne do režimu Bluetooth a bude pripravené na párovanie (indikátor Bluetooth bude blikať).
- 3 Na vašom Bluetooth zariadení (telefón, tablet atd.) dajte vyhľadať dostupné Bluetooth zariadenia. Podrobnosti pozri v návode na použitie daného zariadenia. Keď sa na displeji vášho Bluetooth zariadenia zobrazí RCD813, zvolte ho a počkajte, kým sa na displeji vášho Bluetooth zariadenia zobrazí potvrdenie o spárovaní so zariadením RCD813. Na tomto zariadení prestane modrý LED indikátor blikať a začne neperušovane svietiť. Zariadenia sú spárované.
- 4 Po spárovaní môžete na vašom Bluetooth zariadení spustiť prehrávanie a nastavte na ňom vhodnú hlasitosť. Podrobnosti o ovládaní prehrávania pozri v návode na použitie daného zariadenia. Zvuk zo spárovaného zariadenia sa bude reprodukovat' týmto zariadením.

Operácie prehrávania

Prehrávanie

Stlačením /▶▶II spustíte prehrávanie.

Pozastavenie

Počas prehrávania stlačte tlačidlo /▶▶II. Prehrávanie sa pozastaví.

Počas pozastavenia znova stlačte tlačidlo /▶▶II. Prehrávanie sa obnoví.

Posuv vzad: ◀◀

Počas prehrávania stlačením tlačidla ◀◀ prepnete na začiatok aktuálnej alebo na predchádzajúce skladby.

Posuv vpred: ▶▶

Počas prehrávania stlačením tlačidla ▶▶ prepnete na nasledujúcu/e skladby. Aby ovládanie prehrávania fungovalo, musí pripojené zariadenie podporovať Bluetooth profil AVRCP.

- 5 Krátkym stláčaním tlačidiel VOLUME + a - počas prehrávania nastavte hlasitosť.
- 6 Po skončení prehrávania vypnite zdroj Bluetooth na tomto zariadení, zastavte prehrávanie na vašom Bluetooth zariadení a vypnite na ňom Bluetooth rozhranie.
- 7 Stlačením a pridržením prepínača /FUNCTION zariadenie vypnete.

Poznámka

Po spárovaní zariadení už nie je nutné znova vykonávať párovanie. Zariadenia sa ďalšíkrát prepoja automaticky po zapnutí zdroja zvuku Bluetooth na na tomto zariadení a zapnutí Bluetooth rozhrania na vašom Bluetooth zariadení.

Upozornenie!





Pri prehrávaní cez Bluetooth rozhranie môže vypadávať zvuk.

Tieto výpadky sú spôsobované rušením, väčšou vzdialenosťou, prekážkami a pod. Nejde o poruchu zariadenia.

Vypínací časovač

Zariadenie má vypínací časovač, ktorý umožňuje nastaviť čas, po uplyutí ktorého sa zariadenie automaticky vypne.

Čas vypínacieho časovača nastavte nasledovne.

- 1 Zapnite zariadenie stlačením a pridržením prepínača /FUNCTION do ľubovľného režimu a prehrávajte hudbu.
- 2 V režime FM, AUX, BT, CD a USB zatlačte a pridržte stlačené tlačidlo /SLEEP na cca 3 sekundy.
Na displeji sa zobrazí „SLEEP 90“. Znamená to, že pri tomto nastavení sa zariadenie po 90 minútach automaticky vypne do pohotovostného režimu.
- 3 Krátkym stláčaním tlačidla /SLEEP nastavte želaný čas do automatického vypnutia na 90, 80, 70, 60, 50, 40, 30, 20 alebo 10 minút.
- 4 Funkciu vypínacieho časovača zrušíte tak, že zatlačením a pridržením tlačidla /SLEEP aktivujete režim nastavenia časovača a následným jeho krátkym stláčaním zvolíte nastavenie „SLEEP OFF“ .

Automatické vypnutie

Zariadenie disponuje funkciou automatického vypnutia na účely šetrenia energie.

Ak bude zariadenie v režime CD/USB/BT v režime zastavenia, pozastavenia prehrávania, alebo bez vloženého disku viac ako 10 minút bez vykonania akejkoľvek operácie, automaticky sa vypne.

Na opätovné zapnutie zariadenia po automatickom vypnutí stlačte tlačidlo /FUNCTION.

Ďalšie informácie

Bezdrôtová BLUETOOTH technológia

Bezdrôtová BLUETOOTH technológia je technológia s krátkym dosahom, ktorá umožňuje bezdrôtovú dátovú komunikáciu medzi digitálnymi zariadeniami ako napr. PC a digitálny fotoaparát. Bezdrôtová BLUETOOTH technológia funguje v dosahu cca 10 m.

Prepojenie dvoch zariadení je vzájomné, niektoré zariadenia je však možné pripojiť k viacerým zariadeniam naraz.

Na prepojenie nie je potrebný žiadny kábel, ani nie je potrebné umiestniť zariadenia oproti sebe ako pri infračervenej technológii. Zariadenia môžete napríklad používať, aj keď sú v batohu alebo vo vrecku.

BLUETOOTH štandard je medzinárodný štandard podporovaný a využívaný mnohými spoločnosťami po celom svete.

Maximálny komunikačný dosah

Maximálny komunikačný dosah môže byť v nasledovných podmienkach kratší.

Medzi týmto systémom a BLUETOOTH zariadením sú prekážky ako osoby, kov alebo stena.

V blízkosti tohto systému sa používa LAN zariadenie.

V blízkosti tohto systému sa používa mikrovlnná rúra.

V blízkosti tohto systému sa používa zariadenie generujúce elektromagnetické žiarenie.

Rušenie z iných zariadení

BLUETOOTH a bezdrôtové LAN (IEEE802.11b/g) zariadenia využívajú rovnakú frekvenciu, preto ak tento systém používate v blízkosti bezdrôtového LAN zariadenia, môže dôjsť k mikrovlnným interferenciám, ktoré môžu spôsobiť zhoršenie komunikačnej rýchlosti, šum alebo chybné spojenie. V takomto prípade vykonajte nasledovné.

Používajte tento systém minimálne 10 m od bezdrôtového LAN zariadenia.

Ak tento systém používate v menšej vzdialenosti než 10 m od bezdrôtového LAN zariadenia, vypnite bezdrôtové LAN zariadenie.

Rušenie iných zariadení

Mikrovlny vyžarované BLUETOOTH zariadením môžu ovplyvňovať prevádzku elektronických zdravotníckych prístrojov. Na nasledovných miestach vypnite systém aj BLUETOOTH zariadenie, pretože môže vzniknúť riziko nebezpečenstva.

V blízkosti horľavých plynov, v nemocniciach, vlakoch, lietadlách alebo čerpacích staniciach.

V blízkosti automatických dverí alebo požiarnych hlásičov.

Poznámky

- Aby bolo možné používať BLUETOOTH funkciu, pripájané BLUETOOTH zariadenie musí mať rovnaký profil ako tento systém.
- Aj keď sú profily rovnaké, zariadenia môžu v závislosti od ich špecifikácií fungovať odlišne.
- Z dôvodu vlastností bezdrôtovej BLUETOOTH technológie je zvuk reprodukován týmto systémom mierne oneskorený voči zvuku z prehrávacieho BLUETOOTH zariadenia počas hovoru cez telefón alebo počúvania hudby.
- Tento systém podporuje bezpečnostné štandardy, ktoré sú v súlade s BLUETOOTH

štandardmi, aby sa zaistilo bezpečné prepojenie pri používaní bezdrôtovej BLUETOOTH technológie. V závislosti od nastavení však zabezpečenie nemusí postačovať. Pri komunikácii pomocou bezdrôtovej BLUETOOTH technológie buďte obozretní.

- Nezodpovedáme za únik informácií pri BLUETOOTH komunikácii.
- Aby bol zabezpečený súlad s BLUETOOTH štandardmi špecifikovanými normou Bluetooth SIG a autentifikácia, je potrebné zariadenie disponujúce BLUETOOTH funkciou. Aj keď pripojené zariadenie vyhovuje uvedeným BLUETOOTH štandardom, niektoré zariadenia sa v závislosti od funkcií alebo technických špecifikácií daného zariadenia nemusia dať pripojiť, alebo nemusia pracovať správne.
- V závislosti od BLUETOOTH zariadenia pripojeného k tomuto systému, komunikačného prostredia alebo prevádzkového prostredia sa môže vyskytovať šum alebo výpadky zvuku.

Údržba

Čistenie povrchu zariadenia

Na čistenie povrchu, panela a ovládacích prvkov použite jemnú handričku, mierne navlhčenú v jemnom čistiacom roztoku. Nepoužívajte drsné handričky, čistiace prášky, ani rozpúšťadlá, ako riedidlo, benzín alebo lieh.

Čistenie šošovky lasera

Na čistenie šošovky lasera použite komerčne dostupné dúchadlo používané na čistenie objektívov kamier. Informujte sa u predajcu.

Technické údaje

CD prehrávač

Formát diskov:	CD/DA - CD-R - CD-RW (MP3/WMA)
Kanály:	2 zvukové kanály
Odstup signál - šum:	Viac než 50 dB
Skreslenie:	Pod merateľnou hranicou
Vzorkovacia frekvencia:	44,1 kHz
Kvantizácia:	16 bit - lineárna/kanál
Snímacie zariadenie:	Polovodičový laser
Vlnová dĺžka:	790 nm
Vyžarovanie lasera:	Nepretržité
Frekvenčný rozsah:	20 - 20 000 Hz
Dátový tok:	8 - 384 Kb/s
Formáty:	ISO 9660, Joliet, Romeo

Rádio

Ladiaci rozsah:	FM: 87,5 - 108 MHz
Anténa:	Teleskopická výsuvná anténa

Všeobecne

Výstupný audio výkon	2 x 2,2 W
Konektory - vstup:	AC IN USB 3,5 mm minikonektor AUX IN
Bluetooth:	Bluetooth štandard 5.0 profil: A2DP (Advanced Audio Distribution Profile) profil pre bezdrôtový prenos hudby v stereo kvalite dosah cca 10 m (bez prekážok)
Príkon:	18 W pri napájaní z elektrickej siete
Napájanie:	AC: 230 V, 50 Hz DC: 9 V (6 x 1,5 V batérie veľkosť C (nedodávané))
Prevádzková teplota:	+5 až +35 °C

Dodávané príslušenstvo: Návod na obsluhu (1)
Sieťová šnúra (1)

Právo na zmeny vyhradené!