

# Hisense

---

PÁRTY REPRODUKTOR

Model: Party Rocker One

Party Rocker One Plus

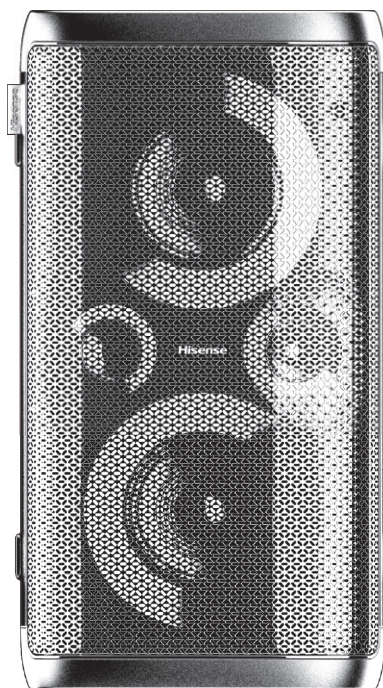

---

## NÁVOD NA POUŽITIE

---



Pred použitím si pozorne prečítajte všetky bezpečnostné pokyny a uschovajte si tento návod na neskoršie použitie.

SK





# Obsah

<b>Dôležité bezpečnostné pokyny</b>	<b>2</b>
<b>Funkcie</b>	<b>5</b>
Obsah balenia.....	5
<b>Schéma výrobku</b>	<b>6</b>
Pohľad zhora.....	6
Pohľad zozadu.....	7
<b>Pripojenia</b>	<b>8</b>
Pripojenie napájania.....	8
Zásuvka <b>AUX IN/AUX OUT</b> .....	8
Zásuvka <b>MIC</b> .....	9
Zásuvka <b>GUITAR</b> .....	9
<b>Pripojenie Bezdrôtového Mikrofónu (Len Pre Party Rocker One Plus)</b>	<b>10</b>
<b>Základné ovládanie</b>	<b>11</b>
Pohotovostný režim/Zapnutie.....	11
DJ efekt.....	11
Výber režimov.....	11
Nastavenie hlasitosti.....	11
Prednastavené efekty ekvalizéra.....	11
Nastavenie basov.....	11
Nastavenie LED osvetlenia.....	11
<b>Používanie zásuvky VSTUP AUX</b>	<b>11</b>
<b>Bezdrôtové Nabíjanie</b>	<b>11</b>
<b>Používanie Bluetooth</b>	<b>12</b>
Spárovanie zariadení Bluetooth.....	12
Počúvanie hudby zo zariadenia Bluetooth.....	12
Pripojenie TWS.....	12
<b>Používanie USB</b>	<b>13</b>
Používanie USB.....	13
Nabíjanie z USB portu.....	13
<b>Používanie FM rádia</b>	<b>14</b>
<b>Nabíjanie batérie pre párty reproduktor</b>	<b>14</b>
Nabíjanie zabudovanej batérie.....	14
<b>Riešenie problémov</b>	<b>15</b>
<b>Špecifikácie</b>	<b>16</b>

SK

## Dôležité bezpečnostné pokyny

SK

	<b>VÝSTRAHA</b> <b>NEBEZPEČENSTVO ÚRAZU</b> <b>ELEKTRICKÝM PRÚDOM</b> <b>NEOTVÁRAJTE</b>	
<p>VÝSTRAHA: ABY STE ZNÍŽILI RIZIKO ÚRAZU ELEKTRICKÝM PRÚDOM NEODSTRÁNJUJTE KRYT (ANI ZADNÚ ČASŤ). VO VNÚTRI SA NENACHÁDZAJÚ ŽIADNE ČASTI, KTORÉ BY MOHOL POUŽÍVATEĽ OPRAVOVAŤ. ÚDRŽBU ZVERTE KVALIFIKOVANÉMU SERVISNÉMU PERSONÁLU.</p>		



Symbol blesku v rovnostrannom trojuholníku, má za úlohu upozorniť používateľa na prítomnosť neizolovaného „nebezpečného napätia“ vo vnútri krytu zariadenia, ktoré môže mať dostatočnú silu na to, aby predstavovalo riziko úrazu elektrickým prúdom.



Výkričník v rovnostrannom trojuholníku, má za úlohu upozorniť používateľa na prítomnosť dôležitých inštrukcií, týkajúcich sa prevádzky a údržby (servisu) v dokumentácii dodávanej so zariadením.

### Bezpečnosť

- 1 Prečítajte si tieto pokyny – pred použitím tohto výrobku si prečítajte všetky bezpečnostné a prevádzkové pokyny.
- 2 Uschovajte si tieto pokyny – bezpečnostné a prevádzkové pokyny je potrebné uschovať na použitie v budúcnosti.
- 3 Dbajte na všetky varovania – všetky varovania na zariadení a v návode na obsluhu je potrebné dodržiavať.
- 4 Dodržujte všetky pokyny – všetky pokyny na obsluhu a použitie musia byť dodržiavané.
- 5 Nepoužívajte toto zariadenie v blízkosti vody – zariadenie sa nesmie používať v blízkosti vody alebo vlhkosti, napríklad, vo vlhkej pivnici alebo blízko bazéna, a podobne.
- 6 Čistite iba so suchou handričkou.
- 7 Neblokujte žiadne vetracie otvory. Inštalujte v súlade s pokynmi výrobcu.
- 8 Neinštalujte v blízkosti zdrojov tepla, ako sú radiátory, ohrievače, kachle alebo iné zariadenia (vrátane zosilňovačov), ktoré produkujú teplo.
- 9 Pri nesprávnej výmene batérie hrozí nebezpečenstvo výbuchu. Vymeňte iba za rovnaký alebo ekvivalentný typ.
- 10 Nepodceňujte bezpečnostný účel polarizovanej alebo uzemňovacej zástrčky. Polarizovaná zástrčka má dva kolíky, pričom jeden je širší ako druhý.

Uzemňovacia zástrčka má dva kolíky a tretí uzemňovací hrot. Široký kolík alebo tretí hrot slúžia pre vašu bezpečnosť. V prípade, že dodaná zástrčka nezapadá do vašej zásuvky, obráťte sa na elektrikára, aby vám vymenil zastaranú zásuvku.

- 11 Chráňte napájací kábel, aby sa po ňom nechodilo alebo aby nedošlo k jeho zalomeniu, hlavne v blízkosti zástrčky a zásuvky a mieste, kde vychádza zo zariadenia.
- 12 Používajte iba doplnky/príslušenstvo určené výrobcom.
- 13 Používajte iba s vozíkom, stojanom, držiakom, konzolami alebo stolom, určenými výrobcom alebo predávanými so zariadením. - Ak používate vozík alebo podstavec na prenos zariadenia, dávajte pozor, aby sa vám vozík/zariadenie neprevrhlo a nespôsobilo tak zranenie.
- 14 Zariadenie odpojte počas búrky s bleskami alebo ak sa dlhšiu dobu nepoužíva.
- 15 Všetky opravy prenechajte na kvalifikovaných servisných pracovníkov. Oprava je potrebná, ak bolo zariadenie akýmkoľvek spôsobom poškodené, ako napríklad poškodenie napájacieho kábla alebo zástrčky, pri rozliatí tekutiny alebo pádu predmetov na zariadenie, ak bola jednotka vystavená pôsobeniu dažďa alebo vlhkosti, ak nefunguje normálne alebo došlo k jej pádu.
- 16  Toto zariadenie, je zariadenie triedy II alebo elektrický spotrebič s dvojistou izoláciou. Bolo skonštruované spôsobom, ktorý si nevyžaduje bezpečné elektrické uzemnenie.
- 17 Aby ste znížili riziko požiaru alebo úrazu elektrickým prúdom, nevystavujte tento prístroj dažďu alebo vlhkosti. Zariadenie nesmie byť vystavené kvapkajúcej alebo špliechajúcej vode a nesmú sa naň klást žiadne predmety naplnené tekutinou, ako sú napr. vázy.
- 18 Sieťová zástrčka zariadenia sa používa ako odpojovacie zariadenie, odpojovacie zariadenie musí zostať v prevádzkovej pohotovosti.

### Upozornenie

- Batéria (batérie alebo súpravy batérií) nesmie byť vystavená nadmernému teplu, ako sú požiare alebo iné priame zdroje tepla.
- Tieto servisné pokyny sú určené na použitie len pre kvalifikovaných servisných pracovníkov. Na zníženie nebezpečenstva úrazu elektrickým prúdom, nevykonávajte žiadne iné opravy, ako sú uvedené v prevádzkových pokynoch, iba ak na to máte kvalifikáciu.

## Dôležité bezpečnostné pokyny

- Zabráňte vniknutiu cudzích telies a tekutín do zariadenia.
- Na zariadenie alebo bezprostredne do jeho blízkosti neumiestňujte žiadne predmety s otvoreným plameňom, napr. zapálené sviečky.
- Nepoužívajte žiadne korozívne alebo abrazívne čistiace prostriedky. Mohli by poškodiť povrch zariadenia.
- Pred inštaláciou alebo prevádzkou zariadenia si prečítajte informácie na vonkajšej spodnej alebo zadnej strane krytu, týkajúce sa elektrického napájania a bezpečnosti.
- Minimálna vzdialenosť okolo zariadenia na zabezpečenie dostatočného vetrania je 5 cm;
- Vetranie nesmie byť obmedzované prekrytím vetracích otvorov predmetmi, ako sú noviny, obrusy, závesy atď.
- Na zariadenie nesmú byť umiestnené žiadne zdroje otvoreného ohňa, ako napríklad zapálené sviečky;
- Batérie by sa mali recyklovať alebo likvidovať v súlade so štátnymi a miestnymi predpismi;
- Zariadenie je určené na používanie v miernom alebo tropickom podnebí.
- Označovací štítok je umiestnený na spodnej alebo zadnej strane zariadenia.

### UPOZORNENIE

#### **BATÉRIU NEPREHŤAJTE, HROZÍ NEBEZPEČENSTVO. CHEMICKÉHO POPÁLENIA**

Ak máte podozrenie, že ste batérie mohli prehltnúť alebo sa mohli dostať do niektorej časti tela, ihneď vyhľadajte lekársku pomoc. Uchovávajte nové aj použité batérie mimo dosahu detí. Ak sa priehradka batériou nedá bezpečne uzavrieť, prestaňte výrobok používať a odložte ho mimo dosahu detí. Dialkový ovládač dodávaný s týmto výrobkom obsahuje plochú/gombíkovú batériu. Ak dôjde k prehltnutiu plochej/gombíkovej batérie, môže to spôsobiť vážne vnútorné popáleniny už za 2 hodiny a viesť k smrti.



Správna likvidácia tohto výrobku. Toto označenie znamená, že tento výrobok sa nesmie likvidovať spolu s iným domovým odpadom v celej EÚ.

Aby ste zabránili možnému poškodeniu životného prostredia alebo zdravia ľudí nekontrolovanou likvidáciou odpadu, recyklujte ho zodpovedne, s cieľom udržateľného využívania druhotných surovín. Na vrátenie použitého zariadenia použite systémy vrátenia a zberu alebo kontaktujte predajcu, u ktorého bol výrobok zakúpený. Prevezmú tento výrobok a zabezpečia jeho environmentálne bezpečnú recykláciu.



Slovná značka a logá Bluetooth® sú registrované ochranné známky vlastnené spoločnosťou Bluetooth SIG, Inc. Sme držiteľom licencie na používanie týchto značiek. Ostatné ochranné známky a obchodné názvy patria príslušným vlastníkom.

SK

### INFORMÁCIE FCC (pre zákazníkov v USA)

#### Upozornenie:

Akkoľvek zmeny alebo úpravy, ktoré nie sú výslovné schválené stranou zodpovednou za zhodu, môžu viesť k strate oprávnenia používateľa prevádzkovať zariadenie.

#### POZNÁMKY:

- Toto zariadenie bolo otestované a zistilo sa, že vyhovuje limitom pre digitálne zariadenie triedy B v súlade s časťou 15 pravidiel FCC. Tieto limity sú navrhnuté tak, aby poskytovali primeranú ochranu pred škodlivým rušením pri inštalácii v domácnosti. Toto zariadenie generuje, používa a môže vyžarovať rádiovú frekvenčnú energiu, a ak nie je nainštalované a používané v súlade s pokynmi, môže spôsobiť škodlivé rušenie rádiovkej komunikácie.
- Neexistuje však žiadna záruka, že pri konkrétnej inštalácii nedôjde k rušeniu. Ak toto zariadenie spôsobuje škodlivé rušenie rádiového alebo televízneho príjmu, čo sa dá zistiť vypnutím a zapnutím zariadenia, používateľovi sa odporúča pokúsiť sa odstrániť rušenie jedným alebo viacerými z týchto opatrení:
  - Presmerujte alebo premiestnite prijímaciu anténu.
  - Zvýšte vzdialenosť medzi zariadením a prijímačom.
  - Zapojte zariadenie do zásuvky v inom okruhu, než ku ktorému je pripojený prijímač.
  - Poradte sa s predajcom alebo skúseným technikom zabezpečujúcim údržbu rádii a televízorov.
- Toto zariadenie je v súlade s časťou 15 pravidiel FCC. Používanie podlieha týmto dvom podmienkam:
  - (1) toto zariadenie nesmie spôsobovať rušenie a
  - (2) toto zariadenie musí prijímať akékoľvek rušenie, vrátane rušenia, ktoré môže spôsobiť nežiaduce fungovanie zariadenia.
- S týmto zariadením sa musia používať tienené káble, aby sa zabezpečila zhoda s limitmi triedy B pravidiel FCC.

## Dôležité bezpečnostné pokyny

SK

### Upozornenia IC

Toto zariadenie obsahuje vysielateľ (vysielače)/ prijímač (prijímače) nepodliehajúci licenčným požiadavkám, ktoré sú v súlade s predpismi RSS o oslobodení od licencie kanadského úradu pre inovácie, vedu a hospodársky rozvoj. Používanie podlieha týmto dvom podmienkam:

- (1) Toto zariadenie nesmie spôsobovať rušenie.
- (2) Toto zariadenie musí tolerovať každé rušenie vrátane rušenia, ktoré môže spôsobiť neželanú činnosť zariadenia.

### Výstraha pred RF pre prenosné zariadenie:

- Toto zariadenie bolo hodnotené z hľadiska splnenia všeobecnej požiadavky na vystavenie RF. Toto zariadenie sa môže používať v podmienkach prenosnej expozície bez obmedzenia.



**UPOZORNENIE:** Používanie tohto výrobku vás môže vystaviť pôsobeniu chemických látok vrátane Pb, o ktorom je v štáte Kalifornia známe, že spôsobuje rakovinu. Ďalšie informácie nájdete na stránke [www.P65Warnings.ca.gov](http://www.P65Warnings.ca.gov)

### Výstraha pred RF pre mobilné zariadenie:

- Toto zariadenie spĺňa limity FCC pre vystavenie žiareniu stanovené pre nekontrolované prostredie. Toto zariadenie by sa malo inštalovať a prevádzkovať s minimálnym odstupom 20 cm medzi žiarivom a vaším telom.

### RED (Smernica o rádiových zariadeniach)

- Spoločnosť, Hisense International Co., Ltd., prehlasuje, že typ rádiového zariadenia Party Rocker One/Party Rocker One Plus je v súlade so smernicou 2014/53/EÚ. Úplné znenie vyhlásenia o zhode EÚ je k dispozícii na tejto internetovej adrese:  
<https://hisense.fr>  
<https://hisense.de>

### UKCA

- Spoločnosť, Hisense International Co., Ltd., prehlasuje, že typ rádiového zariadenia Party Rocker One/Party Rocker One Plus je v súlade s predpismi o rádiových zariadeniach 2017. Úplné znenie vyhlásenia o zhode EÚ je k dispozícii na tejto internetovej adrese: <https://hisense.co.uk>

Prevádzková teplota okolitého prostredia: 0 - 45°C,  
Teplota okolia pri skladovaní a preprave:  
-10 - 60°C, nadmorská výška maximálne 5000 m  
(tlak vzduchu minimálne 45 kPa),

### UPOZORNENIE:

- výmena batérie za nesprávny typ môže narušiť ochranu;
- likvidácia batérie vhođením do ohňa alebo do horúcej pece, alebo mechanické rozdrvenie alebo rozrezanie batérie môže spôsobiť výbuch;
- ponechanie batérie v prostredí s extrémne vysokou teplotou, ako je slnečné žiarenie, oheň alebo horúci povrch, môže spôsobiť výbuch alebo únik horľavej kvapaliny alebo plynu;
- batéria vystavená extrémne nízkemu tlaku vzduchu môže spôsobiť výbuch alebo únik horľavej kvapaliny alebo plynu.

### VÝSTRAHA

Nebezpečenstvo požiaru alebo výbuchu v prípade výmeny batérie za nesprávny typ!

## Funkcie

Ďakujeme, že ste si zakúpili náš výrobok. Pred zapojením a prevádzkou tohto výrobku si prečítajte tento návod na obsluhu. Tento návod si uschovajte na neskoršie použitie.

- Bluetooth prehrávanie
- VSTUP AUX
- FM tuner
- USB port
- Funkcia mikrofónu
- Funkcia gitary
- Režim viacerých zvukových efektov EQ

SK

## Obsah balenia

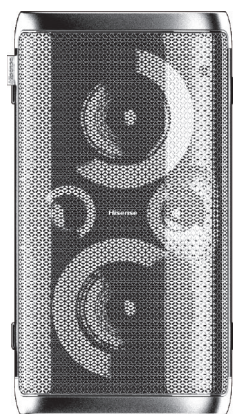

Hlavná jednotka

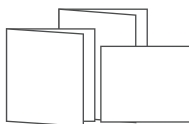

Návod Na Použitie  
Sprievodca rýchlym spustením  
Záručný list



Bezdrôtový mikrofón × 2  
(Len pre Party Rocker One Plus)



\* AC napájací kábel



Batéria AA (1,5 V) × 4  
(Len pre Party Rocker One Plus)

\* Dĺžka napájacieho kábla a typ zástrčky sa líšia v závislosti od regiónu.

# Schéma výrobku

## Pohľad zhora

SK

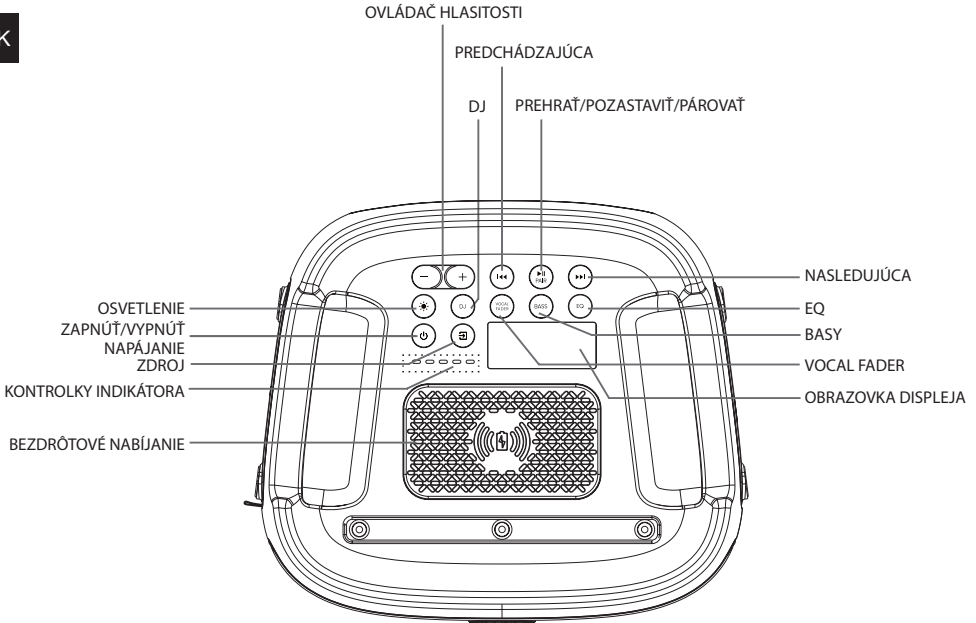

## Party Rocker One – panel

OSVETLENIE	Výber rôznych svetelných režimov LED
ZAPNÚT/VYPNÚT NAPÁJANIE	Zapnutie/vypnutie napájania
ZDROJ	Výber funkcie prehrávania
KONTROLKY INDIKÁTORA	Indikátor nabíjania zabudovanej batérie
BEZDRÔTOVÉ NABÍJANIE	Bezdrôtové nabíjanie
OVLÁDAČ HLASITOSTI	Zvýšenie/zníženie úrovne hlasitosti
DJ	DJ efekty
PREDCHÁDZAJÚCA	Stlačením prejdete na predchádzajúcu skladbu
PREHRAŤ/POZASTAVIŤ/PÁROVAŤ	Prehrávanie/pozastavenie/párovanie
NASLEDUJÚCA	Stlačením prejdete na nasledujúcu skladbu
EQ	Manuálny režim ekvalizéra
BASY	ZAPNÚT/VYPNÚT režim basov
VOCAL FADER	Prepínanie medzi zapnutým a vypnutým Stlmením hlasov
OBRAZOVKA DISPLEJA	Obrazovka displeja



## Schéma výrobku

### Pohľad zozadu

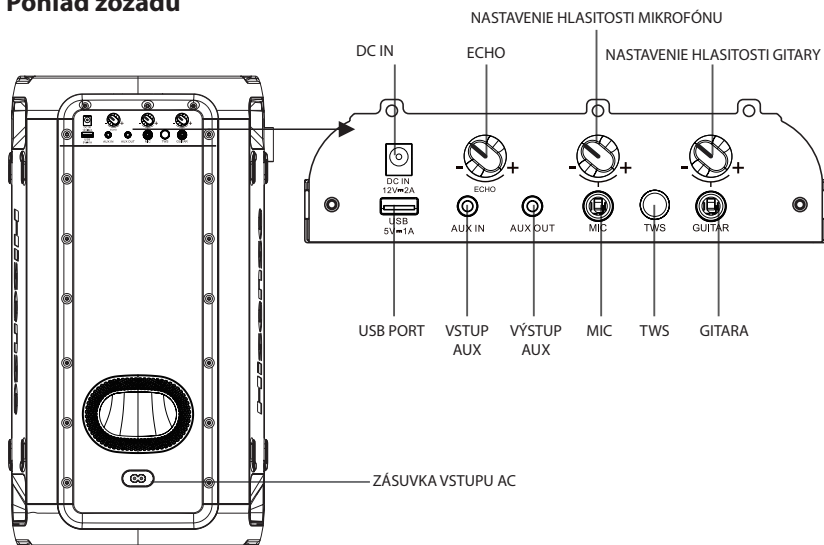

SK

### Party Rocker One – panel

DC IN	Vstupná zásuvka jednosmerného prúdu (k dispozícii len pre DC napájací adaptér do auta)
ECHO	Zvýšenie/zníženie úrovne hlasitosti ozveny mikrofónu
NASTAVENIE HLASITOSTI MIKROFÓNU	Zvýšenie/zníženie úrovne hlasitosti mikrofónu
NASTAVENIE HLASITOSTI GITARY	Zvýšenie/zníženie úrovne hlasitosti gitary
USB PORT	Port pre USB
VSTUP AUX	Zásuvka AUX pre vstup externého zariadenia
VÝSTUP AUX	Zásuvka AUX pre výstup externého zariadenia
MIC	Zásuvka pre mikrofón
TWS	Stlačením prejdete do režimu párovania TWS
GITARA	Zásuvka pre gitaru
ZÁSUVKA VSTUPU AC	Zásuvka napájania pre striedavý prúd

# Pripojenia

## Pripojenie napájania

SK

Zadný panel hlavnej jednotky

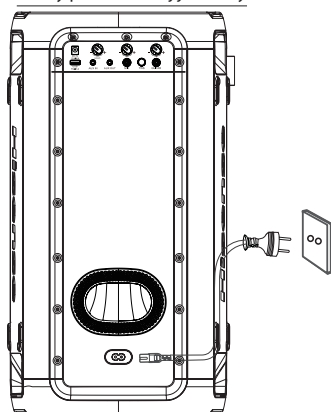

### Nebezpečenstvo poškodenia výrobku!

Uistite sa, že napájacie napätie zodpovedá napätiu vytlačenému na zadnej alebo spodnej strane jednotky.

- Zapojte napájací kábel do sieťovej elektrickej zásuvky striedavého prúdu.

## Zásuvka AUX IN

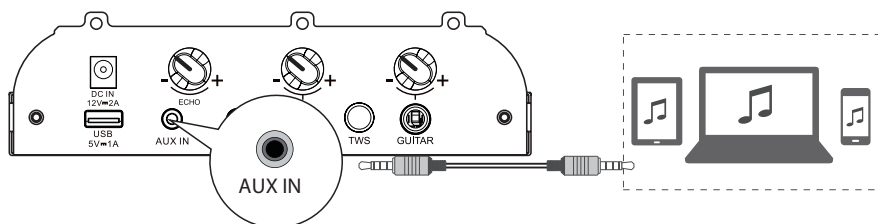

Táto jednotka má vstupný konektor pre externé zvukové zariadenia. Umožňuje do nej privádzať analógové stereo zvukové signály z externých zariadení, ako sú VCD, CD prehrávač, videorekordér, MP3 prehrávač atď.

Na pripojenie použite zvukový kábel s 3,5 mm konektorom (nie je súčasťou dodávky), ktorý zasuniete do **AUX IN** na zadnom paneli jednotky, stlačením tlačidla  vyberte režim **VSTUP AUX**.

## Zásuvka AUX OUT

Zadný pohľad na hlavnú jednotku

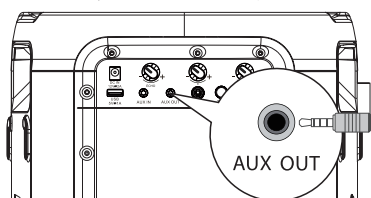

Zadný pohľad na druhú hlavnú jednotku (nie je súčasťou dodávky)

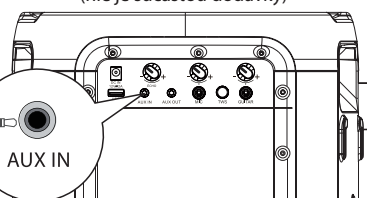

Táto jednotka má výstupnú zásuvku **AUX OUT**. Umožňuje z nej vyvádzať analógové stereofónne zvukové signály do externých zariadení, napríklad do aktívneho reproduktora.

Pripojte audio kábel (nie je súčasťou dodávky) do zásuvky **AUX OUT** na zadnom paneli jednotky a do zásuvky **AUX IN** na externom zariadení a jednotka bude automaticky vysielat' zvuk do externého zariadenia.

## Pripojenia

### Zásuvka MIC

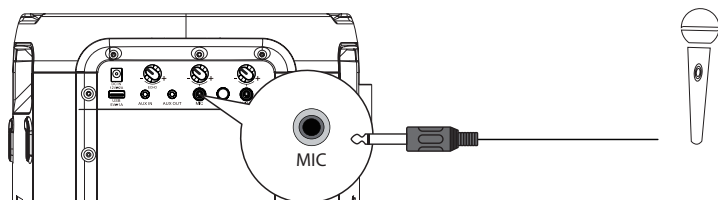

SK

Pripojte mikrofón do zásuvky pre mikrofón na zadnom paneli a pomocou gombíka hlasitosti mikrofónu na zadnom paneli nastavte hlasitosť mikrofónu na nízku úroveň. Nastavte úroveň hlasitosti mikrofónu na požadovanú úroveň hlasitosti pomocou gombíka hlasitosti mikrofónu na zadnom paneli. Teraz si môžete naplno vychutnať spievanie karaoke!

### Zásuvka GUITAR

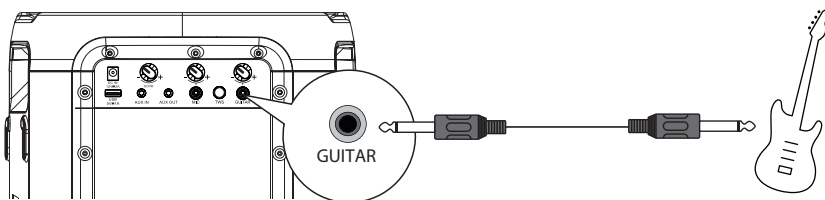

Pripojte gitarový kábel do zásuvky na gitaru na zadnom paneli. Teraz si môžete naplno vychutnať hru!

# PRIPOJENIE BEZDRÔTOVÉHO MIKROFÓNU (Len pre Party Rocker One Plus)

SK

## Prípojenie mikrofónu

Prípojenie dodaný bezdrôtového mikrofónu. Bezdrôtový mikrofón sa štandardne dodáva vopred spárovaný s reproduktorom z výroby.

1. Vložte dve alkalické batérie AA so zachovaním správnej polarítity.

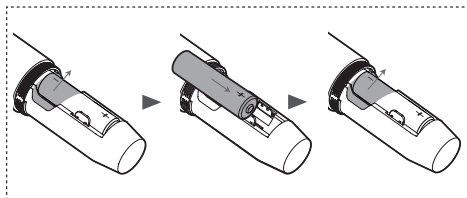
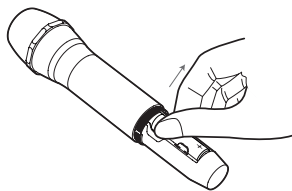
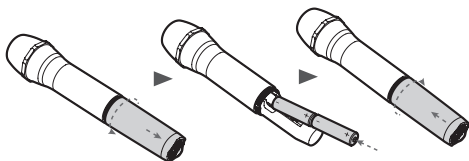

2. Zapnite postupne reproduktor a dodaný bezdrôtový mikrofón.  
- Bezdrôtové pripojenie sa nastaví automaticky.

## Poznámky:

- Mikrofón sa automaticky vypne po 20 minútach nečinnosti.
- Podporované sú maximálne dva bezdrôtové mikrofóny.

## Výmena batérií bezdrôtového mikrofónu

### Výstraha:

- Nemiešajte batérie (staré a nové alebo uhlíkové a alkalické atď.).
- Batérie vyberte, ak sú vybité alebo ak sa mikrofón nebude dlhší čas používať.
- Batérie obsahujú chemické látky, preto by sa mali správne zlikvidovať.

## 1. Signalizácia slabej batérie

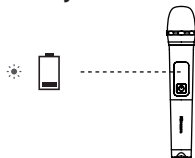



☹️: Indikátor bliká na červeno

**2. Ak je úroveň nabitia batérií nízka, vymeňte staré batérie za nové.**

## Pripojenie

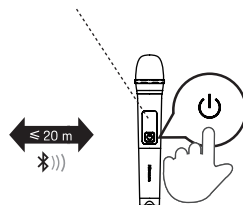
- ☼ párovanie (indikátor bliká na modro)
- pripojené (indikátor svieti na modro)



Stlačením tlačidla  na hornom paneli zariadenia zapnete zariadenie.

Stlačením tlačidla  na bezdrôtovom mikrofóne zapnete bezdrôtový mikrofón, indikátor na bezdrôtovom mikrofóne bude blikáť na modro a bezdrôtový mikrofón sa automaticky spáruje s jednotkou, po úspešnom spárovaní zostane indikátor na bezdrôtovom mikrofóne svieťiť na modro. Nastavte úroveň hlasitosti mikrofónu na požadovanú úroveň hlasitosti pomocou gombíka hlasitosti mikrofónu na zadnom paneli.

Poznámka: keď je batéria bezdrôtového mikrofónu vybitá, indikátor na bezdrôtovom mikrofóne bude blikáť na červeno a bude potrebné vymeniť staré batérie v priehradke na batérie bezdrôtového mikrofónu za nové.

## Základné ovládanie

### Pohotovostný režim/Zapnutie

- Stlačením tlačidla  na jednotke zapnete hlavnú jednotku. Stlačením a podržaním na 2 sekundy ju vypnete.
- Ak chcete jednotku úplne vypnúť, vytiahnite zástrčku zo zásuvky.
- Ak jednotka neprijme žiadny vstupný signál viac ako 15 minút, automaticky sa prepne do pohotovostného režimu.

SK

### DJ efekt

- Stláčaním tlačidla DJ vyberiete rôzne DJ efekty.
- Keď stlačíte tlačidlo DJ raz, prehráte aktuálny DJ efekt. Ak stlačíte tlačidlo DJ nepretržite po dobu 1 sekundy, cyklicky sa vyberú rôzne zvukové efekty DJ. Stlačením tlačidla DJ na 1 sekundu spustíte prehrávanie aktuálnych zvukových efektov DJ po nečinnosti;
- Typy zvukových DJ efektov: DJ1 zvuk povzbudzovania, DJ2 zvuk bubnov, DJ3 zvuk budíka, DJ4 zvuk klaksónu, DJ5 zvuk prehrávania disku.

### Výber režimov

- Stlačením tlačidla  na jednotke vyberte funkciu prehrávania v BT→USB→VSTUP AUX→FM režime.

### Nastavenie hlasitosti

- Stláčaním tlačidiel **VOL+**/**VOL-** na jednotke nastavíte hlasitosť.



### Prednastavené efekty ekvalizéra

- Počas prehrávania opakovaným stláčaním tlačidla EQ vyberte zvukový efekt: ROCK – JAZZ – SAMBA – POP – VYVÁŽENÝ.

### Nastavenie basov

- Stlačením tlačidla BASS vyberte možnosť BASS ON/BASS OFF (ZAPNUTIE/VYPNUTIE BASOV).

### Nastavenie LED osvetlenia

- Stláčaním tlačidla  vyberiete rôzne LED efekty: LED OFF (LED VYPNUTÉ), LED1, LED2, LED3, LED4, LED5.
- Stlačením a podržaním tlačidla  zapnete/vypnete stroboskopické svetlo.

## Používanie zásuvky VSTUP AUX

- 1 Skontrolujte, či je jednotka pripojená k televízoru alebo iným zvukovým zariadeniam.
- 2 Stlačením tlačidla  na jednotke vyberte funkciu prehrávania v **VSTUP AUX** režime.
- 3 Ovládajte priamo funkcie prehrávania svojho zvukového zariadenia.
- 4 Stlačením tlačidla **VOL+**/**VOL-** upravíte hlasitosť na požadovanú úroveň.

## BEZDRÔTOVÉ NABÍJANIE

Párty reproduktor dokáže nabíjať telefóny kompatibilné s bezdrôtovým nabíjaním umiestnením telefónu na logo bezdrôtového nabíjania na párty reproduktore.

### Poznámky:

- 1 Bezdrôtové nabíjanie možno použiť na nabíjanie kompatibilného smartfónu, keď je jednotka zapnutá alebo v pohotovostnom režime po 4 hodinách pre režim striedavého prúdu.
- 2 Aby sa predĺžila životnosť batérie, nie je povolené priame bezdrôtové nabíjanie v režime batérie.

# Používanie Bluetooth

## Spáročovanie zariadení Bluetooth

Pri prvom pripošení zariadenia Bluetooth k tejto jednotke musíte zariadenie s touto jednotkou spárovať.

### Poznámky:

- Prevádzkový dosah medzi týmto reproduktorom a zariadením Bluetooth je približne 8 metrov (bez akéhokoľvek objektu medzi Bluetooth zariadením a jednotkou).
  - Pred pripošením zariadenia Bluetooth k tejto jednotke skontrolujte možnosti zariadenia.
  - Nie je zaručená kompatibilita so všetkými zariadeniami Bluetooth.
  - Akákoľvek prekážka medzi týmto prístrojom a zariadením Bluetooth môže znížiť prevádzkový dosah.
  - Pri slabom signáli sa môže váš prijímač Bluetooth odpojiť, hneď sa však automaticky znovu prepne do režimu páročovania.
- 1 Stlačením tlačidla  na jednotke vyberte režim **Bluetooth**.
  - 2 Na displeji sa zobrazí slovo „**PAIRING**“ systém prešiel do režimu páročovania.
  - 3 Aktivujte zariadenie Bluetooth a vyberte režim vyhľadávania. Na vašom zariadení Bluetooth sa zobrazí „**Hisense Party Rocker One**“ alebo „**Hisense Party Rocker One Plus**“.
  - 4 Zo zoznamu páročovania vyberte „**Hisense Party Rocker One**“ alebo „**Hisense Party Rocker One Plus**“ systém je úspešne pripošený a na obrazovke displeja sa bude pohybovať nápis „**CONNECTED**“ (PRIPOJENÉ).
  - 5 Začnite prehrávať hudbu z pripošeného zariadenia Bluetooth.

### Ak chcete odpojiť funkciu Bluetooth, môžete:

- Prepnúť jednotku na iný zdroj.
- Vypnite funkciu Bluetooth na svojom zariadení.
- Stlačte a podržte tlačidlo „▶||“ na jednotke.

### Tipy:

- Ak je to potrebné, zadajte heslo „0000“.
- Jednotka sa odpojí aj vtedy, keď zariadenie presuniete mimo prevádzkový rozsah.
- Ak chcete zariadenie znova pripošiť k tejto jednotke, umiestnite ho do prevádzkového rozsahu.
- Ak zariadenie presuniete mimo prevádzkový rozsah, keď ho prinesiete späť, skontrolujte, či je ešte stále pripošené k jednotke.
- Ak sa spojenie stratilo, postupujte podľa pokynov vyššie a znova spáročujte zariadenie s jednotkou.

## Počúvanie hudby zo zariadenia Bluetooth

Ak vaše zariadenie Bluetooth podporuje protokol A2DP, prehrávajte hudbu prostredníctvom zariadenia.

- Ak chcete prehrávanie pozastaviť/obnoviť, stlačte tlačidlo ▶||.
- Ak chcete preskočiť na skladbu, stlačte tlačidlo |◀◀ alebo ▶▶|.
- Stlačením tlačidla **VOL+/-** zvýšite alebo znížite hlasitosť.





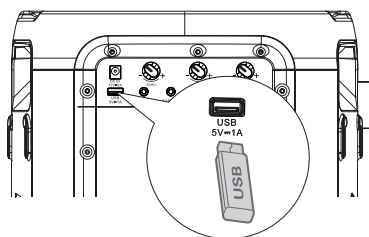

## Pripojenie TWS

- Toto pripojenie **TWS** (SKUTOČNÉ BEZDRÔTOVÉ STEREO), skutočné bezdrôtové stereo Bluetooth pripojenie, používajte len medzi dvoma rovnakými reproduktormi.
- Zapnite oba reproduktory, stlačením tlačidla  na oboch reproduktoroch prepnite do režimu Bluetooth, na jednom z dvoch reproduktorov tlačte tlačidlo **TWS** na jednom z dvoch reproduktorov na displeji obrazovky sa bude zobrazovať **TWS ON**, a potom sa na displeji bude zobrazovať **TWS PAIRING**, oba reproduktory automaticky prejdú do stavu páročovania, po úspešnom spárovaní bude jeden displej **MASTER** reproduktora nakonfigurovaný ako hlavný, displej na druhom reproduktore **SLAVE** bude nakonfigurovaný ako podriadený.
- Zapnite svoje zariadenie Bluetooth a uistite sa, že je v režime vyhľadávania.
- Zo zoznamu nájdených zariadení vyberte „**Hisense Party Rocker One**“ alebo „**Hisense Party Rocker One Plus**“ a pripojte sa k nemu.
- Hlavný reproduktor bude fungovať ako ľavý kanál pri **TWS** a bude prijímať signál Bluetooth, druhý reproduktor bude fungovať ako pravý kanál na prehrávanie hudby.
- Stlačením a podržaním tlačidla **TWS** odpojte **MASTER** a **SLAVE** pripojenie reproduktora v režime pripojenia **TWS** na displeji obrazovky oboch reproduktorov sa bude zobrazovať **TWS OFF**.

## Používanie USB

### Používanie USB





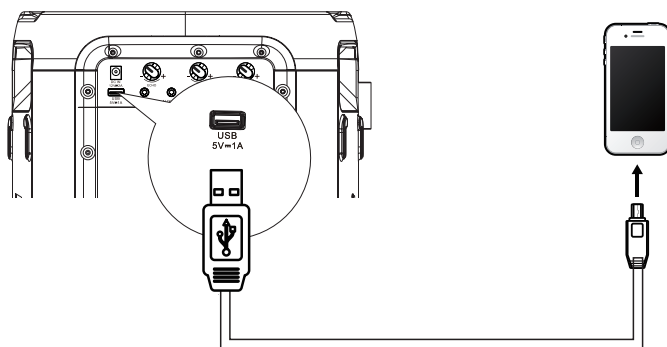

- 1 Vložte USB zariadenie a stlačením tlačidla  vyberte režim USB.
- 2 Prehrávanie sa spustí automaticky. Ak sa prehrávanie nespustí automaticky, stlačte  tlačidlo.
  - Ak chcete preskočiť na predchádzajúcu/nasledujúcu skladbu, stlačte tlačidlá / na diaľkovom ovládači.
  - Ak chcete preskočiť na predchádzajúci/nasledujúci priečinok, stlačte tlačidlá / na jednotke.
- 3 V režime PREHRÁVANIE/PAUZA stlačením a podržaním tlačidla  na 3 sekundy prepínate medzi režimami OPAKOVAŤ 1/OPAKOVAŤ VŠETKO/NÁHODNÝ/ NORMÁLNY.

SK

### Nabíjanie z USB portu



Nabíjacia zásuvka  5 V  1 A je určená na nabíjanie mobilných zariadení (napr. mp3 prehrávača, mobilného telefónu atď.). Dodáva jednosmerné napätie 5 V pri nabíjacom prúde do 1000 mA (1 A).

V režime zapnutia pripojte pomocou USB kábla (nie je súčasťou dodávky) mobilné zariadenie do nabíjacej zásuvky  5 V  1 A jednotky a mobilné zariadenie sa začne nabíjať.



## Používanie FM rádia

Opakovaným stláčaním tlačidla  vyberte zdroj TUNER. Na displeji sa zobrazí „TUNER“.



### LADENIE stanice

#### Automatické ladenie





SK

- 1 Stlačením a podržaním tlačidla  spustíte automatické ladenie. Opätovným stlačením tlačidla  zastavíte automatické ladenie.
  - 2 Vyhľadane rozhlasové stanice sa uložia ako prednastavené stanice.
- Poznámka: Vyhľadávanie sa nemusí zastaviť pri stanici s veľmi slabým signálom.



#### Manuálne ladenie

Stlačením a podržaním  alebo  tlačidla spustíte vyhľadávanie dopredu alebo dozadu. Na displeji sa zobrazí vyhľadaná frekvencia. Po nájdení stanice sa skenovanie automaticky zastaví, aby sa zmenila frekvencia, kým nenájdete požadovanú stanicu.

#### Manuálne vyhľadávanie rozhlasovej stanice

- 1 Krátko stlačíte tlačidlá  alebo  kým sa nedosiahne optimálna frekvencia príjmu.
- 2 Pri každom stlačení tlačidiel  alebo  sa frekvencia zníži/zvýši o 0,05 MHz.

#### Vyvolanie prednastavenej stanice

- 1 Stlačením tlačidla  prepínajte medzi prednastavenou stanicou a frekvenciou.
- 2 Stlačením tlačidla  /  vyberte požadovanú prednastavenú stanicu.

## Nabíjanie batérie pre pártý reproduktor

### Nabíjanie zabudovanej batérie

Pomocou sieťového kábla striedavého prúdu AC (je súčasťou dodávky) prepojte vstupnú zásuvku striedavého prúdu AC na jednotke so zásuvkou striedavého prúdu AC, kontrolka aktuálneho nabíjania na jednotke bude počas nabíjania blikať, batéria je úplne nabitá, keď všetkých päť kontroliek nabíjania na jednotke bude nepretržite svietiť.

Prípadne pripojte jeden konektor DC napájacieho adaptéra do auta (nie je súčasťou dodávky) k vstupnej zásuvke DC jednosmerného prúdu na jednotke a druhý konektor DC napájacieho adaptéra do auta pripojte k zásuvke vo vozidle.

5 LED kontrolka svieti bielym svetlom = približne 100% nabitie

4 LED kontrolka svieti bielym svetlom = približne 80% nabitie

3 LED kontrolka svieti bielym svetlom = približne 60% nabitie

2 LED kontrolka svieti bielym svetlom = približne 40% nabitie

1 LED kontrolka svieti bielym svetlom = približne 20% nabitie

(znamená, že je potrebné nabitie)

Poznámka: Na slabú batériu jednotka upozorní zvukovým signálom.

Keď sa jednotka nabíja pomocou DC vstupu jednosmerného prúdu, nemôže sa požívať na prehrávanie.



## Riešenie problémov

Aby ste zachovali platnosť záruky, nikdy sa nepokúšajte jednotku opravovať sami. Ak sa pri používaní tejto jednotky vyskytnú problémy, pred požiadanim o opravu skontrolujte nasledujúce body.

### Žiadne napájanie

- Skontrolujte, či je sieťový kábel striedavého prúdu AC správne pripojený.
- Uistite sa, že v sieťovej zásuvke je napätie.
- Stlačte tlačidlo  na reproduktore.

### Počujem bzučanie alebo šum

- Skontrolujte, či sú všetky káble a vodiče bezpečne pripojené.
- Pripojte iné zdrojové zariadenie (Blu-ray prehrávač atď.) a zistite, či bzučanie pretrváva. Ak nie, problém môže byť v pôvodnom zariadení.
- Pripojte zariadenie k inému vstupu na reproduktore.

### Na mojom Bluetooth zariadení nemôžem nájsť Bluetooth názov tejto jednotky

- Skontrolujte, či je na vašom Bluetooth zariadení aktivovaná funkcia Bluetooth.
- Znovu spárujte jednotku so zariadením Bluetooth.

## ŠPECIFIKÁCIE

Názov modelu	Party Rocker One
Názov modelu	Party Rocker One Plus

SK

### Napájanie

Napätie	AC 100 – 240 V ~ 50/60 Hz; DC IN 12 V 2 A
Spotreba energie (AC)	80 W
Rozmer (Š × V × H)	295 × 550 × 258 mm

### Zosilňovač (maximálny zvukový výkon)

Celkový maximálny zvukový výkon zosilňovača	300 W
---	-------

### Okolité podmienky

Pri prevádzke	min. 0°C – max. +45°C / 60% relatívna vlhkosť
Mimo prevádzky	min. -10°C – max. +60°C / 65% relatívna vlhkosť
Zabudovaná batéria	Lithiová-iónová 5000 mAh, 7,4 V
Čas nabíjania batérie	3,5 hodín
Doba prehrávania na batériu	15 hodín *

### Rádio

Pásmo FM	FM 87,5 – 108 MHz.
FM anténa	Napevno nainštalovaná drôtová anténa

### System

Frekvenčný rozsah	20 Hz ~ 20 KHz
Pomer signálu k šumu	> 80 dB
USB port	USB 2.0 až do 32 GB WAV \WMA \ MP3
USB výstup	Výstup: 5 V 1 A max.

### Bluetooth®

Verzia Bluetooth	5.0
Prenosový výkon Bluetooth	<10 dBm
Frekvenčný rozsah	2,4 GHz ~ 2,4835 GHz

### Odolnosť voči vode

Horný panel	IPX4
-------------	------

### Bezdrôtový mikrofón (Len pre Party Rocker One Plus)

Typ batérie	Batéria AA (1,5 V × 2)
Prenosový výkon	9 dBm
Vzdialenosť medzi vysielateľom a prijímačom	≤ 20 m

\* Doba prehrávania 15 hodín na batériu je len orientačná a môže sa líšiť v závislosti od obsahu hudby a starnutia batérie po mnohých cykloch nabíjania a vybíjania. Možno ju dosiahnuť pri vopred definovanom zdroji hudby, vypnutej svetelnej šou, úrovni hlasitosti na 7 a zdroji BT streamingu.

\* Ak by bol reproduktor napájaný iba z batérie, výkon by sa automaticky znížil, aby sa chránila batéria.



**Hisense**

Party Rocker One  
Party Rocker One Plus