



DEUTSCH
ENGLISH
FRANÇAIS

NEDERLANDS
ITALIANO
ČEŠTINA
SLOVENSKÝ

Hersteller

Wörlein GmbH
Gewerbestr. 12
D 90556 Cadolzburg
GERMANY

Tel.: +49 9103/71670
Fax.: +49 9103/716712
Email: info@soundmaster.de
Web: www.soundmaster.de



HINWEIS ZUM UMWELTSCHUTZ



Dieses Produkt darf am Ende seiner Lebensdauer nicht über den normalen Haushaltsabfall entsorgt werden, sondern muss an einem Sammelpunkt für das Recycling von elektrischen und elektronischen Geräten abgegeben werden. Das Symbol auf dem Produkt in der Gebrauchsanleitung oder auf der Verpackung weist darauf hin

Die Werkstoffe sind gemäß Ihrer Kennzeichnung wiederverwertbar. Mit der Wiederverwendung der stofflichen Verwertung oder anderen Formen der Verwertung von Altgeräten und Verpackungen, leisten Sie einen wichtigen Beitrag zum Schutze unserer Umwelt. Entfernen Sie dazu ggf. Batterien und personenbezogene Daten vor der kostenlosen Entsorgung und fragen Sie Ihre Gemeindeverwaltung nach der zuständigen Entsorgungsstelle.

	WARNUNG	
Gefahr elektrischer Schläge Gerät nicht öffnen!		
Zur Vermeidung von Stromschlägen darf dieses Gerät nicht geöffnet werden. Es enthält keine Bauteile, die vom Benutzer gewartet oder repariert werden können, Wartungs- und Reparaturarbeiten dürfen nur von Fachpersonal ausgeführt werden.		



Dieses Symbol zeigt an, dass im Inneren des Gerätes gefährliche Spannungen vorhanden sind, und einen Stromschlag verursachen können.



Dieses Symbol weist auf wichtige Bedienungs- und Wartungsanweisungen bezüglich des Geräts hin.

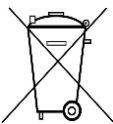

Verbrauchte Batterien sind Sonderabfall und gehören NICHT in den Hausmüll! Als Verbraucher sind Sie gesetzlich verpflichtet alle Batterien und Akkus egal ob Schadstoffe *) enthalten oder nicht zur umweltschonenden Entsorgung zurückzugeben.

Sie können alle Batterien und Akkus bei den öffentlichen Sammelstellen in Ihrer Gemeinde oder dort unentgeltlich abgeben wo Batterien und Akkus der betreffenden Art verkauft werden.

Batterien und Akkus bitte nur in entladenen Zustand abgeben.

*) gekennzeichnet mit Cd = Cadmium, Hg =Quecksilber, Pb = Blei

- Verwenden Sie nur Batterien, die frei von Quecksilber & Cadmium sind.
- Batterien dürfen nicht in die Hände von Kindern gelangen. Kinder können Batterien verschlucken. Wurde eine Batterie verschluckt, muss sofort medizinische Hilfe in Anspruch genommen werden.
- Überprüfen Sie regelmäßig die Batterien um ein Auslaufen der Batterie zu vermeiden.
- Batterien dürfen keiner Hitze (z. B. Sonnenbestrahlung), Feuer ausgesetzt werden.
- ACHTUNG: Explosionsgefahr bei falscher Batteriehandhabung. Nur durch denselben oder baugleichen Batterietyp ersetzen.

	VORSICHT – UNSICHTBARE LASERSTRAHLUNG TRITT AUS, WENN DER DECKEL GEÖFFNET, UND DIE SICHERHEITSVERRIEGELUNG NIEDERGEDRÜCKT WIRD. SETZEN SIE SICH NICHT DEM STRAHL AUS.
--	--



Ständige Benutzung des Kopfhörers bei hoher Lautstärke kann zu Gehörschädigungen führen.

- Das Gerät ausnahmslos nur in trockenen Innenräumen betreiben.
- Niemals mit Feuchtigkeit in Verbindung bringen.
- Schützen Sie das Gerät vor tropfenden oder spritzenden Flüssigkeiten, und stellen Sie keine mit Flüssigkeit gefüllten Gefäße (z. B. Vasen) auf das Gerät.
- Betreiben Sie das Gerät nur in einem gemäßigten Klima.

- Schließen Sie das Gerät nur an eine vorschriftsmäßig installierte und geerdete Netzsteckdose an. Die Netzspannung muss mit den Angaben auf dem Typenschild des Gerätes übereinstimmen.
- Achten Sie darauf, dass im Betrieb das Netzkabel niemals nass oder feucht wird. Das Netzkabel darf nicht eingeklemmt oder anderweitig beschädigt werden.
- Der Netzstecker dient als Trennvorrichtung und muss ohne Schwierigkeiten benutzbar sein.
- Achten Sie beim Verlegen des Netzkabels darauf, dass es beim Betrieb des Gerätes nicht zu einer Stolperfalle werden kann.
- Lassen Sie beschädigte Netzstecker oder Netzkabel sofort von dem Kundenservice austauschen.
- Prüfen Sie das Gerät, das Netzkabel sowie den Netzstecker regelmäßig auf sichtbare Beschädigungen. Verwenden Sie das Gerät auf keinen Fall, wenn Sie Beschädigungen festgestellt haben.
- Benutzen Sie das Gerät nicht, wenn es Beschädigungen aufweist, wenn es heruntergefallen ist oder nicht einwandfrei funktioniert.
- Sie dürfen das Gehäuse nicht öffnen oder reparieren. In diesem Falle ist die Sicherheit nicht gegeben und die Garantie erlischt. Reparaturen sind ausschließlich durch einen Service-Center/Kundencenter auszuführen.
- Ziehen Sie bei Gewitter oder einer längerer Abwesenheit (z.B. Urlaub) den Netzstecker und entnehmen Sie ggf. die Batterien.
- Kinder sollten das Gerät nur unter Aufsicht Erwachsener betreiben.
- Lassen Sie das Gerät während des Gebrauchs nicht unbeaufsichtigt.
- Das Gerät ausnahmslos nur mit einem trockenen Abstaubtuch reinigen.
- KEINE REINIGUNGSMITTEL oder TÜCHER mit GROBEN Material verwenden!!!
- Das Gerät keiner Sonnenbestrahlung oder anderen Hitzequellen aussetzen.
- Stellen Sie das Gerät so auf, dass kein Hitzestau entstehen kann, also frei und gut belüftet.
- Achten Sie darauf, dass an den Seiten ein Mindestabstand von 10 cm besteht, um eine ausreichende Luftzirkulation zu gewährleisten.
- Decken Sie niemals die Belüftungsöffnungen zu!!!
- Offene Brandquellen, wie z.B. brennende Kerzen, dürfen nicht auf das Gerät gestellt werden.
- Das Gerät an einem sicheren, erschütterungsfreien Platz aufstellen.
- Benutzen Sie das Gerät nicht, wenn es Beschädigungen aufweist, wenn es heruntergefallen ist oder nicht einwandfrei funktioniert.
- Gerät möglichst weit entfernt von Computern und Mikrowellengeräten platzieren, da es sonst evtl. zu Empfangsstörungen im Radiobetrieb kommen kann.
- Treten wegen einer elektrostatischen Entladung oder kurzzeitigen Netzüberspannung Fehlfunktionen auf, setzen Sie das Gerät zurück. Ziehen Sie hierfür den Netzstecker bzw. Netzadapter und schließen ihn nach einigen Sekunden wieder an.

BEDIENELEMENTE

- 1 Staubschutzabdeckung
- 2 ◀◀ TUNE ▶▶
- 3 ● REC
- 4 ▲ CD Laufwerk öffnen/schließen
- 5 EIN / Standby
- 6 Standby-LED
- 7 CD-Laufwerk
- 8 Sensor Fernbedienung
- 9 3.5mm Kopfhörerbuchse
- 10 3.5 Aux-Eingang
- 11 USB-Port

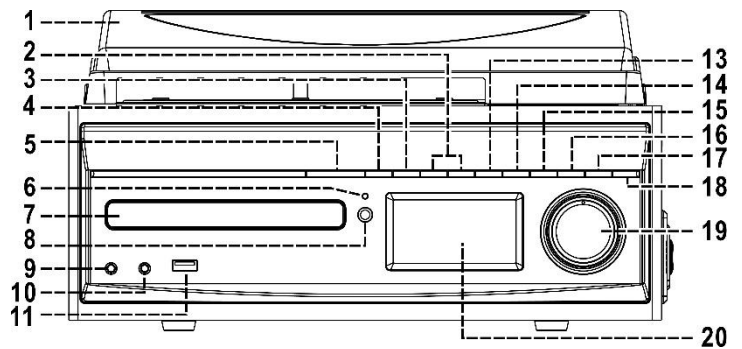

- 13 ■ / Enter
- 14 ▶|| Play/Pause
- 15 FOLDER / PRESET
- 16 MEM / MENU
- 17 EQ
- 18 FUNCTION
- 19 VOLUME +/-
- 20 LCD Display
- 21 Kassette Vorlauf / Ausgabe
- 22 Kassettenlaufwerk
- 23 Single Adapter
- 24 Plattenspiellersystem
- 25 Geschwindigkeitsumschalter
- 26 Tonarmhalter
- 27 Antennenbuchse
- 28 Line-out (L/R)
- 29 Lautsprecherausgang (L/R)
- 30 Auto-Stop-Schalter
- 31 Netzkabel

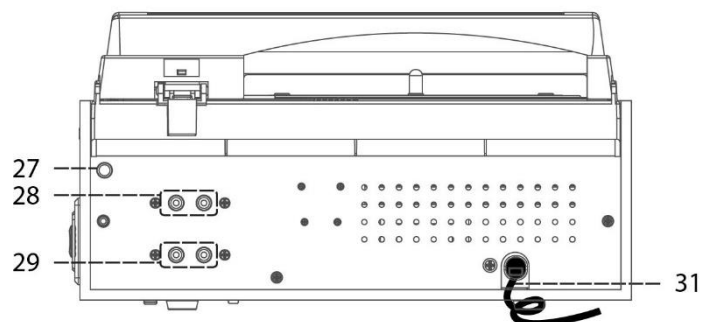
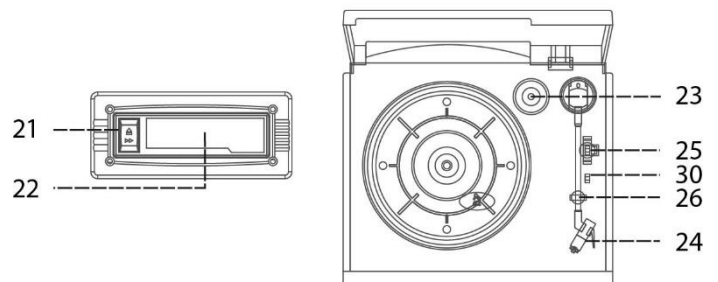

VORSICHT:

Die Bedienung, Einstellung oder Nutzung abweichend von den Beschreibungen in der Bedienungsanleitung kann Sie gefährlicher Strahlung aussetzen.

Lassen Sie Reparaturen nur von einem autorisierten Kundendienst durchführen.

Automatische Standby-Schaltung (ERP)

Das Gerät schaltet sich nach 15 Minuten automatisch in Standby wenn kein Audio-Signal vorhanden ist. Um das Gerät wieder einzuschalten drücken Sie erneut die „EIN / Standby“ Taste.

FERNBEDIENUNG

- 1 EIN / Standby
- 2 MEM / MENU
- 3 ◀◀ TUNE -
- 4 ■ / ENTER
- 5 FOLDER / PRESET ▼
- 6 PLAY MODE
- 7 VOL -
- 8 SLEEP / TIMER
- 9 DELETE / INFO
- 10 FUNCTION
- 11 ▶▶ PLAY/ PAUSE
- 12 ▶▶ TUNE +
- 13 FOLDER / PRESET ▲
- 14 ● REC
- 15 SCAN
- 16 VOL +
- 17 EQ
- 18 TS (Track separation)

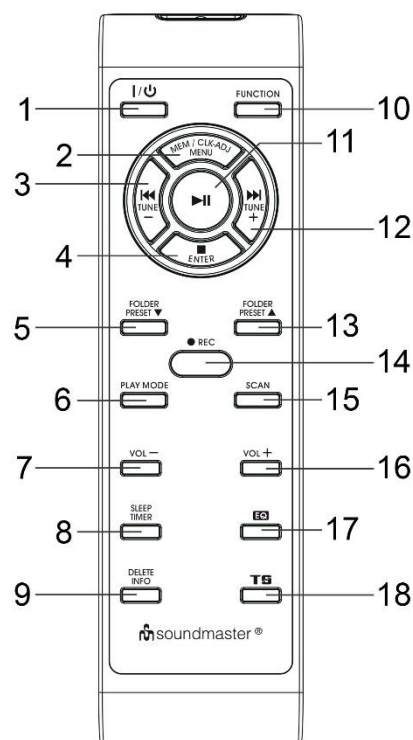

EINLEGEN DER BATTERIEN IN DIE FERNBEDIENUNG

Das Batteriefach befindet sich auf der Rückseite der Fernbedienung

1. Entfernen Sie den Batteriefachdeckel, indem Sie die Lasche eindrücken und den Deckel herausheben.
2. Legen Sie zwei (2) AAA-Batterien (nicht im Lieferumfang enthalten) in das Batteriefach ein und achten Sie auf die richtige Polarität.
3. Schließen Sie das Batteriefach.

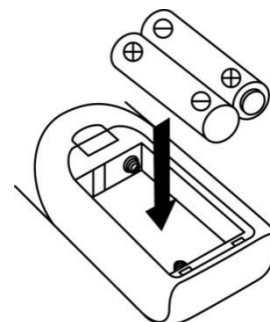

INSTALLATION

LIEFERUMFANG

- Hauptgerät
- Fernbedienung
- Bedienungsanleitung
- Teleskopantenne

ANTENNENINSTALLATION

Verbinden Sie die mitgelieferte Antenne mit der Antennenbuchse auf der Rückseite des Gerätes. Sollten Sie eine externe Antenne besitzen, können Sie diese auch verwenden!

SPANNUNGSVERSORGUNG

- Vergewissern Sie sich vor dem Anschluss, dass Ihre Netzspannung mit den Angaben auf dem Typenschild übereinstimmt. Nehmen Sie vor dem Netzanschluss erst alle anderen Anschlüsse vor.
- Decken Sie die Lüftungsöffnungen nicht ab und lassen Sie um das Gerät ausreichend Platz zur Belüftung.

Netzanschluß

Stecken Sie das Netzkabel in eine ordnungsgemäße installierte Netzsteckdose an. Schließen Sie die Lautsprecher am Lautsprecherausgang an der Geräterückseite an.

GRUNDBEDIENUNG

GERÄT EIN-/AUSSCHALTEN

Drücken Sie die "EIN / STANDBY" Taste um das Gerät einzuschalten.

Drücken Sie die Taste erneut um das Gerät auszuschalten.

QUELLENAUSWAHL

Mit „FUNCTION“ wählen Sie während des Betriebs die gewünschte Quelle aus.

EINSTELLEN DER LAUTSTÄRKE

Mit „VOLUME + / -“ wählen Sie die gewünschte Lautstärke.

DAB

Automatische Senderabstimmung

1. Wählen Sie mit „FUNCTION“ den „DAB“ Modus. Bei der ersten Auswahl startet das Gerät einen automatischen Suchlauf im Bereich von 5A bis 13F.
2. Zur Auswahl des gewünschten Senders drücken Sie "◀◀ TUNE -" oder "▶▶ TUNE +".

Hinweis:

- Wird kein Sender gefunden, ändern Sie den Standort des Gerätes oder die Antenne. Mit "SCAN" starten Sie erneut den Sendersuchlauf.
- Bei schlechtem DAB-Empfang kann es zu Aussetzern kommen oder der Ton wird stumm geschaltet. Ändern Sie die Position um den Empfang zu verbessern.

DAB INFORMATIONEN

Drücken Sie wiederholt "DELETE / INFO" um die DAB Informationen auszuwählen.

FESTSENDER SPEICHERN

Sie können bis zu 10 Radiosender abspeichern.

1. Wählen Sie im DAB Modus den gewünschten Sender. Drücken und halten Sie "MEM / MENU" für ca. 2 Sekunden. "<LEER P1>" wird im Display angezeigt. Wählen Sie mit "◀◀ TUNE -" oder "▶▶ TUNE +" den gewünschten Speicherplatz aus.
2. Mit "■ / ENTER" bestätigen. „Programm 1 gesp.“ wird anschließend angezeigt.
3. Wiederholen Sie die Schritte 1 und 2 um weitere Sender zu speichern.

GESPEICHERTE SENDER ABRUFEN

Drücken Sie "FOLDER / PRESET" am Gerät um die gespeicherten Sender in Vorwärtsschritten abzurufen.

Sie können auch mit "FOLDER PRESET ▼" oder "FOLDER PRESET ▲" auf der Fernbedienung den gewünschten Speicherplatz auswählen.

- **Bereits belegte Speicherplätze können mit einem anderen Sender überschrieben werden.**

DAB MENÜ

Das Gerät muss sich im DAB Modus befinden. Mit "MEM / MENU" gelangen Sie in das Menü. Wählen Sie mit "◀ TUNE -" oder "▶ TUNE +" eine der nachfolgenden Funktionen und bestätigen Sie mit "■ / ENTER":

a) Vollständiger Suchlauf:

Startet einen vollständigen Sendersuchlauf. Das Gerät speichert alle gefundenen Sender.

b) Manuell einstellen:

Suchlauf eines bestimmten Kanals/Frequenz. Informieren Sie sich dazu im Internet über die entsprechende Kanalbelegung. Wählen Sie den gewünschten Kanal und drücken Sie "■ / ENTER".

c) DRC (Digital Range Control):

Abkürzung für Digital Range Control. Diese Funktion verringert den Unterschied zwischen der lautesten und der leisesten Musik. Dies macht leise Töne vergleichsweise lauter und laut Töne vergleichsweise leiser. Dies hat jedoch den Nachteil, dass die lauten Abschnitte unangenehm laut werden. Hier ist es sinnvoll, den Dynamikbereich zu reduzieren. Wählen Sie zwischen folgenden Einstellungen:

- DRC aus: Dynamikbereich nicht reduziert.
- DRC stark: Dynamikbereich ist stark reduziert.
- DRC schwach: Dynamikbereich ist schwach reduziert.

d) Inaktive Sender:

Diese Funktion löscht alle nicht mehr verfügbaren Sender aus der Senderliste. Wählen Sie in der Auswahl "Ja" und bestätigen Sie mit "■ / ENTER".

e) System:

Weitere Informationen finden Sie unter dem Punkt „SYSTEMEINSTELLUNGEN“.

UKW

Wechseln Sie mit „FUNCTION“ in den FM-Modus.

Automatischer Suchlauf

Wählen Sie mit “◀◀ TUNE –“ oder “▶▶ TUNE +“ auf der Fernbedienung die Suchlaufrichtung. Zum Starten des Suchlaufs drücken Sie „SCAN“. Das Gerät stoppt beim nächsten gefundenen Sender.

Manueller Suche

Mit “◀◀ TUNE –“ oder “▶▶ TUNE +“ ändern Sie die Frequenz in 50kHz-Schritten.

FESTSENDER SPEICHERN

Ist identisch wie im DAB Modus.

GESPEICHERTE SENDER ABRUFEN

Ist identisch wie im DAB Modus.

UKW INFORMATIONEN

Drücken Sie wiederholt “DELETE / INFO“ um die UKW-Informationen auszuwählen.

UKW MENÜ

Das Gerät muss sich im UKW Modus befinden. Durch drücken der „MEM / MENU“ Taste gelangen Sie in das Menü. Wählen Sie mit “◀◀ TUNE –“ oder “▶▶ TUNE +“ eine der nachfolgenden Funktionen und bestätigen Sie mit “■ / ENTER“:

a) Suchlauf-Einstellung:

Wählen Sie die gewünschte Suchlaufeinstellung.

- Alle Sender: Suche nach allen empfangbaren Sendern. das Gerät stoppt auch bei empfangsschwachen Sendern.
- Nur starke Sender: Nur empfangsstarke Sender werden gefunden.

b) Audio-Einstellung

Wählen Sie MONO oder STEREO für den UKW-Empfang.

c) System:

Weitere Informationen finden Sie unter dem Punkt “SYSTEMEINSTELLUNGEN“.

CD

1. Drücken Sie „FUNCTION“ zur Auswahl der Funktion „CD“.
2. Drücken Sie „▲“ um das CD-Fach zu öffnen.
3. Legen Sie eine CD mit dem Aufdruck nach oben ein und schließen Sie das CD-Laufwerk wieder.
4. Die CD wird gelesen und die Wiedergabe startet automatisch.

● Wiedergabe / Pause ▶||

1. Drücken Sie „▶||“, um die Wiedergabe zu starten, der erste Musiktitel wird gespielt.
2. Zur Unterbrechung der Wiedergabe drücken Sie „▶||“, im LCD-Display blinkt die Spielzeit. Drücken Sie die Taste erneut, um die Wiedergabe fortzusetzen.

● **Stop ■**

Drücken Sie „■ / ENTER“, um die Wiedergabe zu beenden.

● **Titelsuche (▶▶/◀◀)**

1. Drücken Sie während der Wiedergabe oder Pause „▶▶ TUNE +“, um zum nächsten Titel zu springen; die Titelnummer wird angezeigt.
2. Wird während der Wiedergabe oder Pause „◀◀ TUNE –“ ◀◀“ gedrückt, springt das Gerät zum Anfang des Titels; die Titelnummer wird angezeigt.
3. Nach Schritt 2 drücken Sie erneut „◀◀ TUNE –“, um zum vorherigen Titel zu springen.

● **MP3-Discs**

1. Nach dem Lesen der CD werden die Gesamtzahl der Titel und Alben im LCD-Display angezeigt.
2. Drücken Sie „FOLDER / PRE-UP“ am Gerät oder „FOLDER / PRESET ▼/▲“ auf der Fernbedienung zur Auswahl des Albums.
3. Mit „◀◀ TUNE –“ oder „▶▶ TUNE +“ wählen Sie den Titel.
4. Nach Auswahl des Titels drücken Sie „▶|“, um die Wiedergabe zu starten.

Hinweis:

Anforderungen MP3-Format:

- MP3 Bitrate: 32 kbps~256 kbps.
- Die Qualität der MP3-Wiedergabe hängt von der Aufnahme und der Aufnahmemethode ab. Die MP3-Suche dauert länger als für CDs.

ID3 (Titel/Interpret/Album) Funktion.

Drücken Sie „DELETE / INFO“, bis im LCD-Display „File - ...“ angezeigt wird. Während der Wiedergabe einer MP3-Datei werden Titel, Interpret und Album nacheinander angezeigt. Drücken Sie erneut „DELETE / INFO“, um die Funktion zu deaktivieren.

Hinweis

- Wurde ein Titelname nicht gespeichert, so wird „No title“ oder „No artist“ angezeigt.
- Es wird kein Titel/Album angezeigt, wenn das Format des Mediums nicht vom System unterstützt wird.
- Das System unterstützt für die ID3-Funktion nur englische Buchstaben und Ziffern.

● **Wiederholfunktion/Zufallswiedergabe (nur über Fernbedienung)**

Drücken Sie während der Wiedergabe „PLAY MODE“, um die Wiederholungs- und Zufallsfunktion zu wählen. Ein einzelner Titel, ein Album (nur MP3) oder alle Titel können wie folgt wiederholt werden:

FÜR AUDIO-CDs

(1) 1 Titel wiederholen → (2) Alle wiederholen → (3) Zufall → (4) Aus





Anzeige

Wiedergabemodus im LCD-Display

1 wiederholen





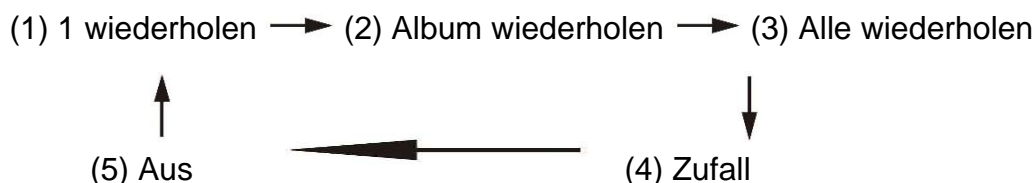

Alle wiederholen	 ALL
Zufall	
Aus	-----

FÜR MP3-DISCS



Anzeige

Wiedergabemodus im LCD-Display

1 wiederholen	
Album wiederholen	
Alle wiederholen	 ALL
Zufall	
Aus	-----

CD/MP3 programmierte Wiedergabe

Bis zu 40 Titel können in beliebiger Reihenfolge programmiert werden.

Drücken Sie zunächst „■ / STOP“.

1. Das Gerät muss sich im Stopp-Modus befinden.
 2. Drücken Sie „MEM / MENU“, „MEM“ wird im LCD-Display angezeigt. Weiterhin werden der Programmspeicher und die Titelnummer angezeigt: „01 PR 01“.
 3. Wählen Sie mit „◀ TUNE -“ oder „▶ TUNE +“ den gewünschten Titel.
 4. Drücken Sie „MEM / MENU“ zum Speichern.
 5. Wiederholen Sie die Schritte 3 und 4 zum Speichern weiterer Titel.
 6. Nach der Programmierung aller Titel drücken Sie „▶“, um die Wiedergabe in der gewünschten Reihenfolge zu starten.
 7. Drücken Sie „■ / ENTER“, um die Programmwiedergabe zu beenden.
- Nach der Programmierung drücken Sie „◀ TUNE -“ oder „▶ TUNE +“, um die programmierten Titel anzuzeigen.
 - Drücken Sie „■ / ENTER“, um den Programmspeicher zu löschen.
 - Für MP3-Discs drücken Sie „FOLDER / PRESET“ zur Auswahl des ersten Titels des nächsten Albums, um die Titelwahl zu beschleunigen.
 - Der Programmiermodus wird automatisch verlassen, wenn Sie für 10 Sekunden nach „MEM / MENU“ keine weitere Taste drücken.

Hinweis: Das Gerät verfügt über eine Hörbuchfunktion bei CD & USB Wiedergabe. Wenn während einer CD/USB Wiedergabe eine andere Quelle gewählt wird, startet die Wiedergabe an der letzten Stelle sobald der CD/USB Modus wieder gewählt wurde.

USB

Anschluß

Das System kann MP3-Dateien von USB-Speichermedien wiedergeben.

1. Schalten Sie das System in den Stand-by-Modus oder in eine andere Funktion außer USB.
2. Schließen Sie das USB-Speichermedium mit dem Aufdruck nach oben in Pfeilrichtung an. Achten Sie jeweils auf die korrekte Ausrichtung.
- **Falscher USB-Anschluss kann zu Schäden am Audiosystem oder Speichermedium führen. Achten Sie jeweils auf die korrekte Ausrichtung.**
3. Drücken Sie „FUNCTION“ zur Auswahl von „USB“.
4. Das Speichermedium wird automatisch gelesen und die Wiedergabe gestartet.
5. Die Wiedergabefunktionen entsprechen der CD/MP3-Wiedergabe wie oben.

Hinweis

- Das System erkennt und liest die Datei im MP3-Format über den USB-Port.
- Bei Anschluss eines MP3-Players am USB-Port des Systems kann es aufgrund unterschiedlicher MP3-Encodingformate zu Fehlfunktionen bei der Wiedergabe kommen. Dies ist keine Fehlfunktion des Systems.
- Der USB-Port unterstützt nicht den Anschluss eines USB-Verlängerungskabels und kann nicht direkt an einem Computer angeschlossen werden.

ENCODING (AUFNAHME)

Das System kann Musik von CD oder Plattenspieler im MP3-Format auf USB-Stick aufzeichnen. Voraussetzung ist ein USB-Stick mit max. 32GB und muss im FAT32 Format formatiert sein. Vor der Aufnahme schließen Sie bitte das Speichermedium an (USB-Stick). Achten Sie darauf, dass ausreichende Speicherkapazität zur Verfügung steht. Voraussetzung ist ein USB-Stick mit max. 32GB

A) AUFNAHME VON CD

I) Aufnahme 1 Titel

1. Spielen Sie die aufzunehmende CD normal ab,
2. Drücken Sie „● REC“, um die Aufnahme zu starten. Im Display erscheint für einen Moment „REC_ONE“.
3. Anschließend blinkt im Display „REC>>USB“. Die Aufnahme wird gestartet und der gewählte Titel startet von Beginn an.
4. Nach der Aufnahme wird die Wiedergabe automatisch beendet.

II) Aufnahme komplette CD

1. Das Gerät muss sich im Stop-Modus befinden.
2. Drücken Sie „● REC“. Im Display erscheint nach einem Moment „REC_ONE“.
3. Drücken Sie erneut „● REC“. Im Display erscheint „REC_ALL“.
4. Anschließend blinkt im Display „REC>>USB“. Die Aufnahme wird gestartet und die Aufnahme beginnt.
5. Nach Beendigung der Aufnahme wird die Wiedergabe automatisch beendet.

III) Programmaufnahme

1. Legen Sie eine CD mit dem Aufdruck nach oben ein und schließen Sie das CD-Laufwerk.
2. Wählen Sie die gewünschten Titel entsprechend „CD/MP3 Programmwiedergabe“ und drücken Sie anschließend die „■ / ENTER“ Taste.
3. Drücken Sie „● REC“, im Display erscheint für einen Moment „REC_ALL“.
4. Anschließend blinkt im Display „REC>>USB“. Die Aufnahme wird gestartet und die Aufnahme beginnt.
5. Nach der programmierten Wiedergabe wird die Aufnahme automatisch beendet.

Hinweis

- Werden beide Medien (USB-Stick) erkannt, so drücken Sie „◀ TUNE –“ oder „▶ TUNE +“ zur Auswahl des gewünschten Aufnahmemediums. Dann drücken Sie erneut „● REC“.
- Die Aufnahmegeschwindigkeit ist 1:1 und entspricht der Spielzeit des CD-Titels.
- Das System erstellt einen Ordner „AUDIO“, in dem der Titel gespeichert wird.
- Das Aufnahmeformat ist auf MP3-Bitrate 128 kbps, Abtastrate 44,1 kHz eingestellt.
- Es werden keine Titelnamen aufgezeichnet.
- Zur Unterbrechung der Aufnahme drücken Sie „■ / ENTER“.
- Die Speicherung erfolgt erst nach der Aufnahme des gesamten Musiktitels. Wird die Aufnahme unterbrochen, so erfolgt keine Speicherung auf dem USB-Speichermedium.

B) Aufnahme von Schallplatte

1. Wählen Sie „PHONO/AUX“ und drücken Sie „● REC“.
2. Im LCD-Display blinkt „REC>>USB“. Die Aufnahme wird gestartet.
3. Starten Sie die Wiedergabe vom Plattenspieler mit dem Titel, der auf USB-Stick aufgenommen werden soll.
4. Um die Aufnahme zu beenden drücken Sie „■ / ENTER“, im Display blinkt „STOP“ und das Gerät kehrt in den normalen Modus zurück.

C) Aufnahme von Kassette

1. Wählen Sie „TAPE“ und drücken Sie „● REC“.
2. Im LCD-Display blinkt „REC>>USB“. Die Aufnahme wird gestartet.
3. Starten Sie die Wiedergabe vom Kassettendeck mit dem Titel, der auf USB-Stick aufgenommen werden soll.
4. Um die Aufnahme zu beenden drücken Sie „■ / ENTER“, im Display blinkt „STOP“ und das Gerät kehrt in den normalen Modus zurück.

D) DAB/FM Radioaufnahme

1. Wählen Sie den DAB oder FM Modus und wählen Sie den gewünschten Sender.
2. Drücken Sie „● REC“ um die Aufnahme zu starten.
3. Im Display blinkt „REC>>USB“. Die Aufnahme läuft.
4. Um die Aufnahme zu beenden drücken Sie „■ / ENTER“, im Display blinkt „STOP“ und das Gerät kehrt in den normalen Modus zurück.

Hinweis:

- Wenn das Radioempfangssignal nicht stark genug ist, kann das System den Aufnahmevorgang nicht starten und der Text „NO GOOD“ wird im Display angezeigt.
- Die Aufnahmequalität und -leistung für die Aufnahme ist aufgrund von Störungen des Funkempfangs nicht stabil. Dies ist keine Fehlfunktion des Systems.

E) Aufnahme von Aux-In Eingang

Schließen Sie ein externes Audiogerät, beispielsweise einen (mobilen) CD-Player, MP3-Player, ein (mobiles) Kassettengerät, iPod usw. über ein 3.5mm Audiokabel (nicht mitgeliefert) am Gerät an.

Schließen Sie das Kabel am 3,5mm Ohrhörerausgang des externen Geräts und am 3,5mm AUX-Eingang auf der Seite des Systems an.

Bei Anschluss können Sie:

- Musik vom angeschlossenen externen Gerät wiedergeben;
- Musikdateien vom angeschlossenen externen Gerät auf USB-Stick im MP3-Format aufnehmen.
- Der Vorgang entspricht der Aufnahme wie oben beschrieben.

Musiktitel trennen (nur über Fernbedienung)

Sie können die aufgenommene Musik vom Plattenspieler, Kassettendeck oder Aux-In in einzelne Titel unterteilen. Drücken Sie während der Aufnahme „**TS**“ (Track Separation) auf der Fernbedienung. Damit erstellt das Gerät eine neue Datei und setzt die Aufnahme fort. Im LCD-Display blinkt entsprechend „SAVING“.

Bitrate der Aufnahme einstellen (nur über Fernbedienung)

Während der Aufnahme von CD/TAPE/PHONO und AUX auf USB können Sie die Bitrate auf 32/64/96/128/192/256 kbps einstellen.

1. Wählen Sie „PHONO/AUX“ oder „TAPE“.
2. Drücken Sie „DELETE / INFO“, im Display wird die Standard-Bitrate (128 kbps) angezeigt.
3. Drücken Sie „◀◀ TUNE –“ oder „▶▶ TUNE +“ zur Auswahl der gewünschten Bitrate zur Aufnahme.
4. Drücken Sie erneut „DELETE / INFO“ zur Bestätigung, das LCD-Display kehrt in den PHONO/AUX-Modus zurück.

Datei von USB-Stick(nur über Fernbedienung)

Das System kann Dateien auf USB-Stick wie folgt löschen:

1. Stellen Sie mit „FUNCTION“ auf „USB“ ein.
2. Drücken Sie „DELETE / INFO“, im LCD-Display wird „DEL ---001“ angezeigt.
3. Drücken Sie „◀◀ TUNE –“ oder „▶▶ TUNE +“ zur Auswahl der zu löschenden Datei.
4. Drücken Sie „DELETE / INFO“ zur Auswahl von „JA/NEIN“, wählen Sie mit „◀◀ TUNE –“ oder „▶▶ TUNE +“ zur Auswahl von „JA“ oder „NEIN“.
5. Drücken Sie erneut „DELETE / INFO“ zur Bestätigung.

Hinweis

Drücken Sie einmal „■ / ENTER“ auf der Fernbedienung, um den Löschmodus zu verlassen.

USB-Stick entfernen

Zum Abziehen von USB-Stick schalten Sie das Gerät zunächst aus oder stellen Sie die Funktion auf CD, TAPE oder TUNER. Für USB: Ziehen Sie das USB-Speichermedium einfach ab.

TAPE

Allgemeine Bedienungshinweise

Wiedergabe: Das System startet die Wiedergabe automatisch, nachdem eine Kassette eingelegt wurde.

Stop und Ausgabe: Drücken Sie „VORLAUF/AUSGABE“ ganz ein, das Band wird vom Kassettenlaufwerk ausgegeben. Die Taste „VORLAUF/AUSGABE“ bleibt in ganz eingedrückter Position.

Schneller Vorlauf: Drücken Sie „VORLAUF/AUSGABE“ halb ein, im Wiedergabemodus läuft das Band schnell vorwärts. Die Taste VORLAUF/AUSGABE bleibt in halb eingedrückter Position.

Drücken Sie „VORLAUF/AUSGABE“ erneut vorsichtig, um zur Wiedergabe zurückzukehren. Die Taste „VORLAUF/AUSGABE“ springt heraus.

Hinweis

- Vergewissern Sie sich, dass die Kassette richtig herum eingelegt ist.
- Im schnellen Vorlauf hören Sie ein Nebengeräusch und das System nimmt nicht auf.
- Nehmen Sie nach Gebrauch die Kassette stets aus dem Gerät.

PLATTENSPIELER

Hinweis

- Nehmen Sie die Schutzkappe vom Tonabnehmer ab.
 - Achten Sie darauf, dass der Tonarm während des Betriebs lose auf dem Tonarmhalter liegt. Nach Gebrauch rasten Sie den Tonarm wieder ein.
1. Stellen Sie mit „FUNCTION“ auf „PHONO/AUX“.
 2. Stellen Sie den Geschwindigkeitsumschalter auf die korrekte Position, entsprechend der abzuspielenden Schallplatte.
 3. Legen Sie die Schallplatte auf den Plattenteller (benutzen Sie ggf. den Single-Adapter).
 4. Heben Sie den Tonarm von seiner Auflage und setzen Sie ihn vorsichtig auf die Schallplatte auf. Der Plattenteller dreht sich.
 5. Setzen Sie den Tonarm vorsichtig auf die Schallplatte auf.
 6. Am Ende der Schallplatte bleibt der Plattenteller automatisch stehen. Heben Sie den Tonarm von der Schallplatte ab und setzen Sie ihn auf seine Auflage zurück.
 7. Zur manuellen Beendigung der Wiedergabe heben Sie den Tonarm von der Schallplatte ab und setzen Sie ihn auf seine Auflage zurück.

Hinweis: Bei einigen Schallplatten ist der Auto-Stop-Bereich außerhalb der Einstellung des Geräts und die Wiedergabe wird beendet, bevor der Musiktitel zu Ende ist. In diesem Fall stellen Sie den AUTO-STOP-UMSCHALTER auf „AUS“, damit dreht sich der Plattenteller bis zum Ende der Schallplatte, stoppt allerdings nicht automatisch (schalten Sie das Gerät mit EIN/AUS aus oder stellen Sie den AUTO-STOP-UMSCHALTER auf „EIN“). Heben Sie nun den Tonarm von der Schallplatte ab und setzen Sie ihn auf seine Auflage zurück.

SLEEP

SLEEP Einstellung (nur über Fernbedienung)

1. Drücken Sie „SLEEP / TIMER“, im LCD-Display wird „ZZZ“ angezeigt.
2. Drücken Sie die Taste mehrfach, um den Sleeptimer auf 90 > 75 > 60....15 Minuten einzustellen.
3. Das Gerät begibt sich nach dem eingestellten Zeitraum automatisch in den Stand-by-Modus.
4. Zur Deaktivierung des Sleeptimers drücken Sie „SLEEP / TIMER“ bis „AUS“ angezeigt wird.

Hinweis

Drücken Sie einmal „SLEEP / TIMER“ zur Anzeige von „ZZZ“ im LCD-Display, das Gerät begibt sich nach dem eingestellten Zeitraum automatisch in den Stand-by-Modus.

EQUALIZER

Das Gerät hat 5 voreingestellte Klangmodi. Drücken Sie „EQ“ zur Auswahl des gewünschten Klangeffekts:

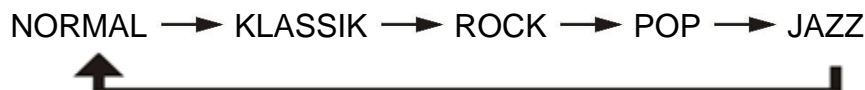

TIMER

Alarm einstellen (nur über Fernbedienung)

Mit dieser Funktion schalten Sie das System automatisch ein und Sie werden mit CD, DAB, FM, USB geweckt.

Im Stand-by-Modus halten Sie „SLEEP / TIMER“ zum Aufrufen des Einstellmodus gedrückt. Im Display wird „SET TIMER“ angezeigt and anschließend „SELECT SOURCE“ und das Timer-Symbol „☺“ blinkt:

1. Weckquelle: Drücken Sie „FUNCTION“ zur Auswahl der Signalquelle als „CD“ – „FM“ – „DAB“ – „USB“ . Drücken Sie nach der Auswahl der Signalquelle erneut „SLEEP / TIMER“.
2. Weckzeit: Drücken Sie “◀ TUNE –“ oder “▶ TUNE +“ zum Einstellen der Stunden und Minuten und drücken Sie „SLEEP / TIMER“ zum Speichern.

UHRZEIT EINSTELLEN

1. Das Gerät muss sich im Stand-by-Modus befinden.
2. Halten Sie „MEM / MENU“ gedrückt bis im LCD-Display „UHR STELLEN“ angezeigt wird und dann „12HR“ oder „24 HR“ an. Drücken Sie “◀◀ TUNE –“ oder “▶▶ TUNE +” zur Auswahl des Zeitformats. Drücken Sie erneut „MEM / MENU“ zur Bestätigung.
3. Im LCD blinkt die Stundenanzeige. Drücken Sie “◀◀ TUNE –“ oder “▶▶ TUNE +”, um die Stunden einzustellen. Drücken Sie „MEM / MENU“ um die Stunden zu speichern.
4. Die Minuten blinken. Drücken Sie “◀◀ TUNE –“ oder “▶▶ TUNE +”, um die Minuten einzustellen. Drücken Sie „MEM / MENU“ um die Minuten zu speichern.

KOPFHÖRER

Das Gerät besitzt einen Kopfhöreranschluss. Verwenden Sie Kopfhörer mit einem 3.5mm Stereo-Klinkenstecker. Verbinden Sie den Stecker mit der Anschlussbuchse auf der Vorderseite des Gerätes. Der Ton ist über die Lautsprecher nicht mehr zu hören.

SYSTEMEINSTELLUNGEN

1. Drücken Sie im DAB oder FM Modus die „MEM / MENU“ Taste.
 2. Wählen Sie mit “◀◀ TUNE –“ oder “▶▶ TUNE +” den Punkt “System” und bestätigen Sie mit “■ / ENTER“.
 3. Stellen Sie mit “◀◀ TUNE –“ oder “▶▶ TUNE +” die gewünschte Einstellung ein und bestätigen Sie mit “■ / ENTER“.
- a) Sprache**
Wählen Sie mit “FOLDER / PRESET ▼/▲” die gewünschte Sprache (Englisch, Deutsch, Französisch, Italienisch, Niederländisch) aus und bestätigen Sie mit “■ / ENTER“.
- b) Werkseinstellung (Factory Reset)**
Setzt das Gerät in die Werkseinstellung zurück.
Wählen Sie mit “◀◀ TUNE –“ oder “▶▶ TUNE +” “JA” und drücken Sie “■ / ENTER“.
Hinweis: Alle Einstellungen und gespeicherten Sender werden gelöscht.
- c) SW Version**
Zeigt die aktuelle Software-Version des Gerätes an.

Technische Änderungen und Druckfehler vorbehalten

Die aktuelle Version der Bedienungsanleitung kann unter www.soundmaster.de heruntergeladen werden.

Copyright by Woerlein GmbH, 90556 Cadolzburg, www.soundmaster.de

Vervielfältigung nur mit ausdrücklicher Genehmigung der Woerlein GmbH

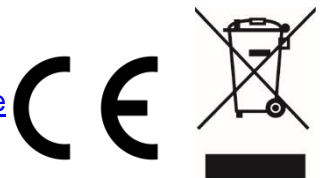

ENVIRONMENTAL PROTECTION



Do not dispose of this product with the normal household waste at the end of its life cycle. Return it to a collection point for the recycling of electrical and electronic devices. This is indicated by the symbol on the product, user manual or packaging

The materials are recyclable according to their labeling. By reusing materials or other forms of recycling old devices and packaging, you are making an important contribution to protecting our environment. If necessary, remove batteries and personal data before disposal free of charge and ask your local authority about the responsible disposal point.

	WARNING Risk of electric shock Do not open!	
Caution: To reduce the risk of electric shock, do not remove the cover (or back). There are no user serviceable parts inside. Refer servicing to qualified service personnel.		



This symbol indicates the presence of dangerous voltage inside the enclosure, sufficient enough to cause electric shock.



This symbol indicates the presence of important operating and maintenance instructions for the device

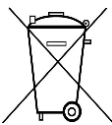

Used batteries are hazardous waste and NOT to be disposed of with the household waste! As a consumer you are legally obligated to return all batteries for environmentally responsible recycling – no matter whether or not the batteries contain harmful substances*)

Return batteries free of charge to public collection points in your community or shops selling batteries of the respective kind.

Only return fully discharged batteries

*) marked Cd = cadmium, Hg = mercury, Pb = lead

- Only use mercury and cadmium-free batteries.
- Used batteries are hazardous waste and NOT to be disposed of with the household waste!!!
- Keep batteries away from children. Children might swallow batteries.
- Contact a physician immediately if a battery was swallowed.
- Check your batteries regularly to avoid battery leakage.
- Batteries shall not be exposed to excessive heat such as sunshine, fire or the like.
- CAUTION: Danger of explosion if battery is incorrectly replaced
- Replace only with the same or equivalent type

	CAUTION - INVISIBLE LASER RADIATION WHEN OPENING THE COVER OR PRESSING THE SAFETY INTERLOCK. AVOID EXPOSURE TO THE LASER BEAM.
--	---



To prevent possible hearing damage, do not listen at high volume levels for long periods

- Use the device in dry indoor environments only.
- Protect the device from humidity.
- This apparatus is for moderate climates areas use, not suitable for use in tropical climates countries.

- No objects filled with liquids, such as vases, shall be placed on the apparatus.
- The mains plug or an appliance coupler is used as the disconnect device, the disconnect devices shall remain readily operable.
- Connect this device to a properly installed and earthed wall outlet only. Make sure the mains voltage corresponds with the specifications on the rating plate.
- Make sure the mains cable stays dry during operation. Do not pinch or damage the mains cable in any way.
- A damaged mains cable or plug must immediately be replaced by an authorized service center.
- In case of lightning, immediately disconnect the device from the mains supply.
- Children should be supervised by parents when using the device.
- Clean the device with a dry cloth only.
- Do NOT use CLEANING AGENTS or ABRASIVE CLOTHS!
- Do not expose the device to direct sunlight or other heat sources.
- Install the device at a location with sufficient ventilation in order to prevent heat accumulation.
- Do not cover the ventilation openings!
- Install the device at a safe and vibration-free location.
- Install the device as far away as possible from computers and microwave units; otherwise radio reception may be disturbed.
- Do not open or repair the enclosure. It is not safe to do so and will void your warranty. Repairs only by authorized service/ customer center.
- No naked flame sources, such as lighted candles, should be placed on the unit.
- When you are necessary to ship the unit store it in its original package. Save the package for this purpose.
- In case of malfunction due to electrostatic discharge or fast transient (burst), remove and reconnect the power supply.
- If the unit is not using for a long period of time, disconnect it from the power supply by unplugging the power plug. This is to avoid the risk of fire.

LOCATION OF CONTROLS

- 1 Dust cover
- 2 ◀ TUNE ▶
- 3 ● REC
- 4 ▲ Open/close
- 5 ON / STANDBY
- 6 Standby LED indicator
- 7 CD door
- 8 Remote sensor
- 9 3.5mm headphone jack
- 10 3.5 Aux-In jack
- 11 USB socket

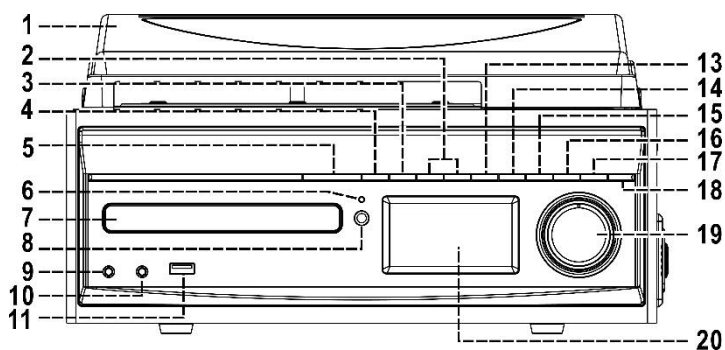

- 13 ■ / Enter
- 14 ▶|| Play/Pause
- 15 FOLDER / PRESET
- 16 MEM / MENU
- 17 EQ
- 18 FUNCTION
- 19 Volume up/down
- 20 LCD display
- 21 Tape forward / Eject
- 22 Cassette door cover
- 23 Spindle adaptor
- 24 Cartridge holder
- 25 Turntable speed selector
- 26 Pick up holder
- 27 FM/DAB antenna
- 28 Line out socket (L/R)
- 29 Speaker socket (L/R)
- 30 Auto stop switch
- 31 AC power cord

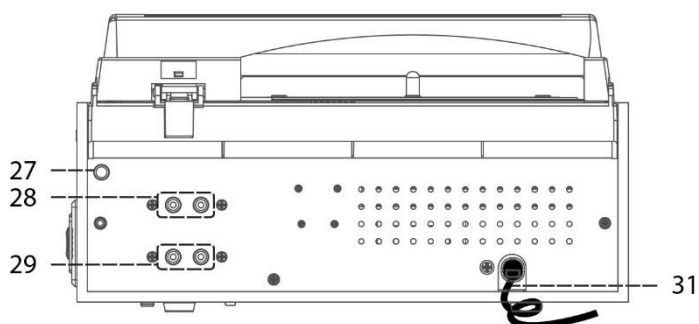
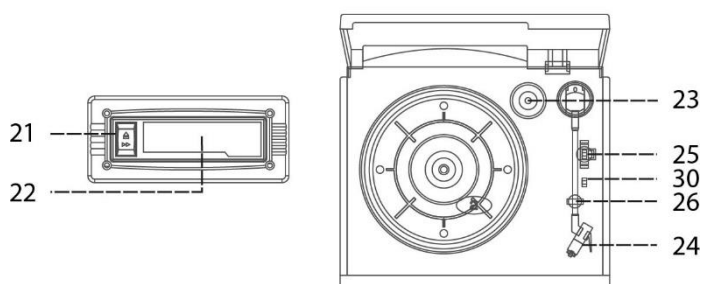

Caution:

Usage of controls or adjustments or performance of procedures other than those specified herein may result in hazardous radiation exposure.

This unit should not be adjusted or repaired by anyone except qualified service personnel.

ERP power management

The unit will turn off automatically after 15 minutes in standby mode if there is no audio signal. To turn on the unit again press the "ON / STANDBY" button.

REMOTE CONTROL

- 1 ON / STANDBY
- 2 MEM / MENU
- 3 ⏪ TUNE -
- 4 ■ / ENTER
- 5 FOLDER / PRESET ▼
- 6 PLAY MODE
- 7 VOL -
- 8 SLEEP / TIMER
- 9 DELETE / INFO
- 10 FUNCTION
- 11 ▶⏸ PLAY/PAUSE
- 12 ▶▶ TUNE +
- 13 FOLDER / PRESET ▲
- 14 ● REC
- 15 SCAN
- 16 VOL +
- 17 EQ
- 18 TS (Track separation)

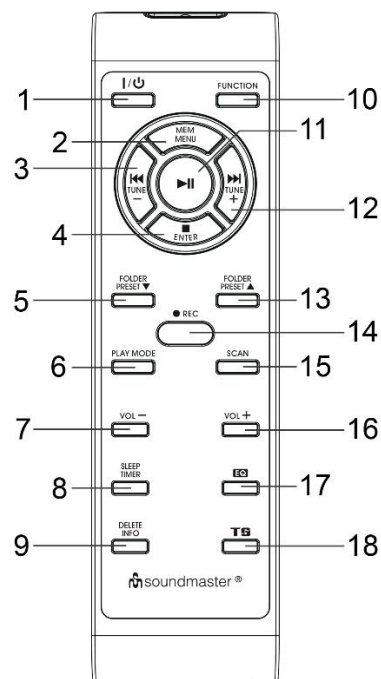

BATTERY INSTALLATION OF REMOTE CONTROL

The battery compartment is located on the back of the remote control.

1. Remove the battery compartment door by pressing in on the tab and lifting it off.
2. Insert two AAA size batteries (not included) into the battery compartment following the polarity markings inside the battery compartment.
3. Replace the battery compartment door.

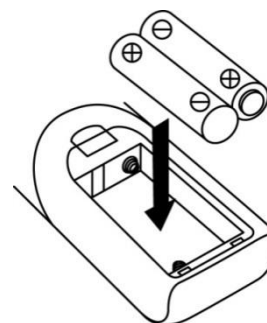

INSTALLATION

CONTENT OF DELIVERY

- Main unit
- Remote control
- Instruction manual
- Antenna

ANTENNA INSTALLATION

Attach the included Antenna to the FM/DAB antenna socket at the back side of the unit. Should you have an external aerial you can connect this as an alternative!

POWER SUPPLY

- Before connecting the device, make sure that your mains voltage corresponds to the information on the rating label. Make all other connections before connecting to the mains.
- Do not cover the ventilation openings and leave enough space around for ventilation. Connect the power cord to AC outlet and connect the speaker jack to the speaker socket located on the rear side of unit.

BASIC OPERATIONS

POWER ON / OFF

Press “ON / STANDBY” to turn the unit on.

Press the button again to turn off the unit in standby mode.

SELECTING MODES

During playing mode, press repeatedly the “FUNCTION” button to switch between the modes.

ADJUSTING VOLUME

Adjust with “Volume + / -” the desired volume.

DAB

1. Press “FUNCTION” button to select “DAB” mode. At first selection the unit start to fully scan of the DAB channel from 5A to 13F.
2. Tune to the required DAB channel by pressing the “◀ TUNE -” or “▶ TUNE +” button step by step.

Note:

- If there is no DAB+ reception at any time, change the position of the unit or adjust the antenna. Press “SCAN” button on the remote control to start a new search.
- If DAB reception is poor, dropouts may occur or the sound will be muted. Change the position to improve the reception.

DAB INFORMATION

Press repeatedly “DELETE / INFO” on the remote control to cycle through the DAB information.

STORE PRESET STATION

You can store up to total of 10 DAB radio stations in the memory.

1. In DAB mode, choose the desired radio station. Press and hold “MEM / MENU”, “Empty P1” will show on the display. Press the “◀ TUNE -” or “▶ TUNE +” to choose the desired station number.
2. Press the “■ / ENTER” button to confirm and ‘Preset 1 Stored’ will show on the display.
3. Repeat the above 1 - 2 steps to store further stations.

RECALL PRESET STATIONS

Press the “FOLDER / PRESET” button on the unit to select preset stations forward and the “■ / ENTER” button to choose the stored station.

You can also press “FOLDER PRESET ▼” or “FOLDER PRESET ▲” on the remote control to select the stored station.

You can overwrite a present station by storing another radio station in its place.

DAB MENU

The device must be in DAB mode. Enter the DAB menu by pressing the “MEM / MENU” button. Select with “◀ TUNE -” or “▶ TUNE +” the one of the following settings and confirm with “■ / ENTER”:

a) Full scan:

Starts the complete station scan. The DAB frequency band is scanned for available stations.

b) Manual tune:

To do so you need to know the station frequency. This can be found on the internet site of the broadcasting service. Select individual frequencies and confirm with “■ / ENTER”.

c) DRC (Digital Range Control):

The term DRC describes the ratio between the quietest and the loudest sound. If the dynamic range is very high there are very soft sounds as well as very loud sounds.

Under some circumstances this may present a problem with playback. Let us assume that you are listening to a radio station in a relatively loud environment. By increasing the volume you can play the quiet sections louder.

This however has the disadvantage that the loud sections become uncomfortably loud. It makes sense here to reduce the dynamic range. Select between the options:

DRC off: The dynamic range is not reduced.

DRC high: The dynamic range is sharply reduced.

DRC low: The dynamic range is slightly reduced.

d) Prune:

It may be that you can no longer receive some stations after a station scan or change of location. With this function you can delete these stations from the reception list. Select “YES” and confirm with “■ / ENTER”.

e) System:

See under “SYSTEM SETTINGS”.

FM

Press “FUNCTION” to select the FM mode.

Automatic station search

Press on the remote control “◀◀ TUNE –” or “▶▶ TUNE +” to select the search direction. Press “SCAN” to start the search. The unit stops automatically when a station is found.

Manual search

Briefly press “◀◀ TUNE –” or “▶▶ TUNE +” to adjust the frequency in 50kHz steps.

STORE PRESET STATION

Is the same as in DAB mode.

RECALL PRESET STATION

Is the same as in DAB mode.

FM MENU

The device must be in FM mode. Enter the FM menu by pressing the “MEM / MENU” button. Select with “◀◀ TUNE –” or “▶▶ TUNE +” the one of the following settings and confirm with “■ / ENTER”:

a) Scan setting:

Select the desired option for automatic station search.

- All stations: Search for all stations that can be received. In this case, station search also stops for weak stations.
- Strong stations only: Only clear stations are searched.

b) Audio setting:

Select the MONO or STEREO for FM reception.

c) System:

See under "SYSTEM SETTINGS".

CD

● Getting start

1. Press "FUNCTION" button to select "CD" mode.
2. Press "▲" button to open the CD door.
3. Place a CD with the printed side facing up inside the tray & then close the CD door.
4. After reading, the playback starts automatically.

● Play / Pause mode ►||

1. Press the "►||" button to start playback, the first track will start playback.
2. To interrupt, press the "►||" button once, and the playing time will be flashing on the LCD display. Press again to resume normal playback.

● Stop mode ■

If "■ /ENTER" button is pressed during play or pause mode, system will go to stop mode.

● Skip mode (skip up ►► / skip down ◀◀)

1. During play or pause mode, if "►► TUNE +" button is pressed, the unit will go to next track and display the track no. and then remain the play or pause mode.
2. During play or pause mode, if "◀◀ TUNE -" is pressed, the unit will go back to the beginning of the track, original track no. is display and remain the play or pause mode.
3. After step 2, press "◀◀ TUNE -" again will go to the previous track and remain the play or pause mode.

● For MP3 disc

1. After focus search is performing, the total number of track and album will be shown on the LCD display.
2. Press "FOLDER / PRESET" on the unit or "FOLDER / PRESET ▼/▲" on the remote control to select the album number.
3. Press "◀◀ TUNE -" or "►► TUNE +" button to select the track number.
4. When the desired track and album is being selected, press the "►||" button to start playback.

Remark:

MP3 track format requirement:

- MP3 bit rate: 32 kbps~256 kbps.
- The performance of playing MP3 disc is various from the quality of recording disc and the method of recording. Furthermore, the searching lead-time for MP3-CD is longer than

normal CD due to difference format.

ID3 (file/title/artist/album) function

Press “DELETE / INFO” on the remote control until the LCD display show “ file - ... ”during playback of MP3, the file / title / artist / album name is being displayed in sequence . Press “DELETE / INFO” again to disable the function.

Remark:

- in that case if no name had been assigned for the track, “no title “or “no artist “is being displayed” on LCD display.
- No title/album name can be recognized if the input format on the disc/mass media is not supporting by the system.
- The system support only English and numeral for ID3 function.

● **Repeat/random mode (by remote handset)**

Press the “PLAY MODE“ button during playback to select repeat and random function, a single track, single folder (MP3 only) or all the tracks can be played in difference mode as follow:

For CD



Indicator

<u>Play mode</u>	<u>on LCD display</u>
Repeat track	↻
Repeat all	↻ ALL
Random	↻
Off mode	-----

For MP3 disc/file

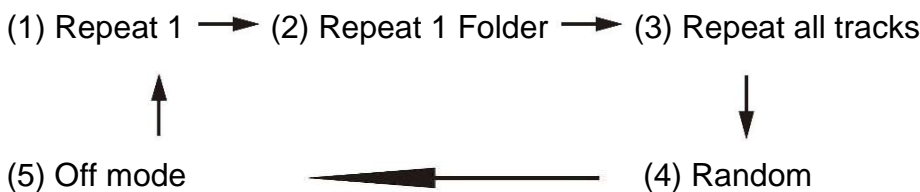

Indicator

<u>Play mode</u>	<u>on LCD display</u>
Repeat single track	↻
Repeat single folder	↻ □
Repeat all tracks	↻ ALL
Random mode	↻
Off mode	-----

CD / MP3 disc programming

Up to 40 tacks can be programmed for disc play in any order. Before use, be sure to press the “■ / ENTER“ button.

1. Set in CD mode & stop the playback.

2. Press the “MEM / MENU” button, “001 PR01” will appear on LCD display.
 3. Select a desired track by pressing “◀◀ TUNE –” or “▶▶ TUNE +”.
 4. Press the “MEM / MENU” button to store the track into memory.
 5. Repeat steps 3 and 4 to enter additional tracks into the memory if necessary.
 6. When all the desired tracks have been programmed, press “▶▶” button to play the disc in assigned order.
 7. Press “■ / ENTER” button to terminate program play.
- After programmed the CD tracks and stay at stop mode, press “◀◀ TUNE –” or “▶▶ TUNE +” to review the tracks being programmed.
 - Press “■ / ENTER” button again at CD stop mode to cancel all programmed memory, display will appear “PGM CLEAR” few seconds.
 - For MP3 disc / file, press the “FOLDER / PRESET” button to select the first track of next folder directly and hence to speed up the song selection.
 - The programming mode will automatically stop if no button is being pressed in a period of about 10 seconds after pressing the “MEM / MENU” button.

Remark: There is a bookmark function of the unit under CD & USB playback. When the device is switched to other function during CD/USB playback, the CD/USB will automatically resume from the last playback section once it switched back to CD/USB mode.

USB

Connecting

The system is able to decode and playback all MP3 file which stored in the memory media with USB connecting port.

1. Set the system at standby mode first or other function except USB mode.
2. Plug-in the USB pen-drive with the face up & make sure it going into completely. Insert straight without bending.
- **Connecting the USB upside down or backwards could damage the audio system or the storage media (USB thumb drive). Check to be sure the direction is correct before connection.**
3. Press “FUNCTION” button to select “USB” mode.
4. The system will start reading the storage media automatically after connecting, and LCD display will show the total number of MP3 files being detected.
5. Repeat the same playback procedure as playing CD/MP3 disc as above.

Remark

- The system can detect and read the file under MP3 format only though the USB port.
- If connect the system to MP3 player via the USB socket, due to variances in MP3 encoding format, some MP3 player may not be able to play via the USB socket. This is not a malfunction of the system.
- USB port does not support connection with USB extension cable and is not designed for communication with computer directly.

ENCODING

The system is able to encode normal CD/Turntable/DAB radio...etc to MP3 format and recording at memory media with USB connecting port. Before starting the encoding, please insert the memory media (USB pen drive) to the system & make sure it had adequate free memory size for recording:

A) CD encoding

I) Encoding 1 track

1. Perform normal playback of the CD track you want to encode.
2. Press “● REC “ button during the playback of the desire track and the system will show “REC_ONE” for a while.
3. Then display will change to show “REC>>USB” and flashing. Encoding is performing now, the selected CD track will start to play as well.
4. After completing of recoding, unit will stop playback automatically.

II) Encoding whole disc

1. Stay at CD stop mode by press “■ / ENTER” button.
2. Press “● REC “ button the system will show” REC_ONE” for a while.
3. Press “● REC “ again and the unit will show “REC_ALL”.
4. Then the system will show “REC>>USB” and flashing. Encoding is performing now, the whole CD will start to play as well.
5. After completed whole disc recoding, unit will stop playback automatically.

III) Encoding by program

1. Place a CD with the printed side facing up inside the tray & then close the co door.
2. Select the desire tracks by following “CD disc programming “ procedures 2-4. Then press “■ / ENTER” button to stay in stop mode with program memory.
3. Press the “● REC “ button and the unit will display ”REC_ALL” for a while
4. Then the system will show “REC>>USB” and flashing. Encoding is performing now, the programmed CD tracks will start to play as well.
5. After completing of encoding according to the program memory, unit will stop playback automatically.

Remark:

- If both recoding source (USB pen drive) being detected by the system during encoding, please press “◀ TUNE –“ or “▶ TUNE +” to select the desired source. Then press “● REC “ button again to continuous the process.
- The recording speed is 1:1 and according to the actual plying time of the CD track
- The system will create a “audio“ folder and then store the encoding track in it.
- The recording format is preset at – MP3 bit rate: 128 kbps, sampling rate: 44.1khz
- No song title will be recorded during encoding mode
- To interrupt the recording, press the “■ / ENTER“ button during recording mode.
- Recording will be completed only entire song being encoded, if terminate the encoding process intermediately, there is no track being recorded nor stored to the USB.

B) Phono encoding

- 1) Select "PHONO/AUX" mode and then press "● REC" directly.
- 2) Then the system will show "REC>>USB" and flashing. Encoding is performing now.
- 3) Start playback at Phono for the track which you want to record to media position.
- 4) To finish the recoding, press the "■ / ENTER" button. The text on LCD display stop flashing and return to "PHONO/AUX" mode.

C) Cassette encoding

- 1) Select "TAPE" mode and then press the "● REC" button directly.
- 2) Then the system will show "REC>>USB" and flashing. Encoding is performing now.
- 3) Start playback of cassette tape which the track you prepare to record.
- 4) To finish the recoding, press the "■ / ENTER" button. The text on LCD display stop flashing and return to "TAPE" mode.

D) DAB/FM Radio encoding

- 1) Select DAB or FM mode and then select the desire radio station
- 2) Press the "● REC" button to start the encoding.
- 3) Then the system will show "REC>>USB" and flashing. Encoding is performing now.
- 4) To finish the recoding, press the "■ / ENTER" button. The text on LCD display stop flashing and return to "TUNER" mode.

Remark:

- If the radio reception signal is not strong enough, the system cannot start the encoding process and the text "NO GOOD" will show on the LCD display.
- The recording quality and performance for radio encoding is not stable due to interference of radio reception. This is not a malfunction of the system.

E) Aux-in encoding

Connect another audio device, e.g. (portable) CD player, MP3 player, (portable) cassette player, iPod, etc. To this system via a cord with 3.5mm jack plugs (not supplied).

Connect one end of this cord to the 3.5mm headphone jack on the external device and the other end to the 3.5mm Aux-in jack on the side of the unit.

When connected in this way it is possible to:

- Play back the music already on the connected device.
- Encode and convert the music files from the connected device to USB into MP3 format.
- Follow the same procedure as **Phono encoding** described in this manual.

Track separation (by remote handset)

You can divide the recording music from Phono, Aux, Tape, DAB or FM Radio to USB track by trace during encoding. Every time when press the "TS" (track separation) button once at remote handset during encoding from those source to USB, the system will generate a new track and continuous the recording. The text "SAVING" will appear on LCD display one time, it mean the unit is creating a new track successfully and perform recording continuously.

Encoding bit rate (by remote control)

You can select the desired bit rate for encoding to USB, the selectable range from 32 / 64 / 96 / 128 / 192 / 256 kbps.

1. Set in "PHONO/AUX" or "TAPE" function.
2. Press "DELETE / INFO" and the LCD display will show the default bit rate (128 kbps).
3. Press "◀ TUNE -" or "▶ TUNE +" to select the desired bit rate for encoding.
4. Press again "DELETE / INFO" button to confirm the setting and the LCD display resume to "Phono/Aux" mode.

File delete at USB (by remote control)

The system is able to erase the file stored inside the USB pen drive by following:

1. Insert the media storage and set at "USB" mode.
2. Press the "DELETE / INFO" button and the LCD display will show (del ---001).
3. Press "◀ TUNE -" or "▶ TUNE +" to select the file going to delete.
4. Press "DELETE / INFO" to enter "Yes / No" selection and then "◀ TUNE -" or "▶ TUNE +" to select "Yes" or "No".
5. With "DELETE / INFO" button, confirm the setting.

Remark :

Press "■ / ENTER" button once at remote control to quite delete mode.

Removing of USB

To remove the USB, turn off the power or switch the function mode to either CD, Tape or Radio first. For USB port – un-plug it by pulling out the USB socket directly.

TAPE

General operation

Cassette playback : The system will start the playback automatically after inserting of cassette tape

Stop and ejection : Press the "Tape forward / Eject" button completely inwards and the cassette tape will be ejected though the cassette door cover. The "Tape forward / Eject" button will keeping at lowest height position.

Fast forward : Press the "Tape forward / eject" button half inwards during playback mode, the tape winding forward direction. The "Tape forward / Eject" button will keeping at middle height position.

Slightly press the "Tape forward / Eject" button again to resume normal playback. The "Tape forward / Eject" button will resume to the highest position.

Remark

- Make sure the direction is correct when inserting the tape into the system.
- There is some searching noise can be heard and the system cannot perform normal playback function during fast forward mode.
- This is recommended to take out the cassette tape from the system every time after listening and don't leave the cassette tape inside the system when not under playback mode.

PHONO

Noted:

- Remove the stylus protector.
 - Be sure that the tone arm is being detached from the tone arm rest before operating and re-secured again afterwards.
1. Select the “PHONO/AUX” function.
 2. Set the “Speed selector” to the proper position depending on the record to be played.
 3. Place the record on the platter (use the spindle adaptor if required).
 4. Lift the tone arm from the rest and slowly move it to the record side. The platter will start to rotate.
 5. Place the tone arm to the desired position of the record.
 6. At the end of record, the platter will automatically stop rotating. Lift the tone arm from the record and return it to the rest.
 7. To stop manually, lift the tone arm from the record and return it to the rest.

Remark: As some kind of record the auto-stop area was out of the unit setting, so it will stop before the last track finish. In this case, select the auto-stop switch to “Off” position, then it will run to the end of the record but will not stop automatically (turn off the unit by power button or switch back the auto-stop switch to “on” position to stop the platter rotate). Then put back the tone arm to the rest position.

SLEEP

Sleep setting (by remote control)

1. Press “SLEEP / TIMER” button and sleep indicator “ZZZ” will be shown on the LCD display.
2. Keep pressing the button to adjust the sleep timer in the order of 90 > 75 > 60....15 minutes.
3. System will stop and go to standby mode automatically after the selected timing.
4. To cancel the sleep mode, press “SLEEP / TIMER” until the unit show “off”.

Remark:

If press the sleep button once and the sleep indicator “ZZZ” will appear on the LCD display, the system will go to standby mode automatically after selected minutes.

EQUALIZER (EQ)

This unit provides 5 differences sound mode to enhance your listening experience. You can select the desired effect by pressing the “EQ” button repeatedly at following sequence:



TIMER

Timer clock setting (by remote control)

This function allows the system to turn on automatically and wake you up by CD, DAB, FM Radio or USB mode respectively.

First, set the unit in standby mode and then press & hold the “SLEEP / TIMER” button to enter the setting mode, the LCD display will show “SET TIMER” then change to “SELECT SOURCE” and the timer “⌚” icon will flash on display:

1. Wake up source: press the "FUNCTION" button repeatedly to select the source from " CD " -- " FM " -- "DAB " -- " USB ". Press "Timer" button to confirm the selected source.
2. Wake up time: press "◀◀ TUNE -" or "▶▶ TUNE +" to set the hour & then press "Timer" button to enter the hours. Press "◀◀ TUNE -" or "▶▶ TUNE +" to set minutes and press "SLEEP / TIMER" to store the memory.

Active/de-active timer function

1. To active the timer, press once the "SLEEP / TIMER" button on remote control until the timer indicator "⌚" is shown on LCD display.
2. To cancel timer function by press once again "SLEEP / TIMER" button until the timer indicator "⌚" disappear.

CLOCK

1. Set unit in standby mode.
2. Press and hold "MEM / MENU", the LCD display will show "SET CLOCK" and then "12HR or 24HR ". With "◀◀ TUNE -" or "▶▶ TUNE +" select the appropriate area hour format (12hr/24hr). Confirm with "MEM / MENU".
3. The hour is flashing. Set with "◀◀ TUNE -" or "▶▶ TUNE +" the correct hour. Press "MEM / MENU" to store the setting.
4. The minutes are flashing. Set with "◀◀ TUNE -" or "▶▶ TUNE +" the correct minutes. Then press "MEM / MENU" to store the setting.

HEADPHONE

To listen to music privately, use headphones with a 3.5mm stereo jack plug and connect them to the headphones socket on the right side of the system. The speaker will be muted.

SYSTEM SETTING

1. In DAB or FM mode, press "MEM / MENU".
2. Select with "◀◀ TUNE -" or "▶▶ TUNE +" "System" and confirm with "■ / ENTER".
3. Set the following settings with "◀◀ TUNE -" or "▶▶ TUNE +" and confirm each by pressing "■ / ENTER".
 - a) **Language**
Press "FOLDER / PRESET ▼/▲" to select the language (English, German, French, Italiano, Dutch) and confirm with "■ / ENTER".
 - b) **Factory Reset**
Reset the product to factory default status.
Select with "◀◀ TUNE -" or "▶▶ TUNE +" "YES" and press "■ / ENTER" to confirm.
Note: All settings and radio stations will be erased.
 - c) **SW Version**
Show the current installed software version.

The current version of the manual can be downloaded from www.soundmaster.de

Technical changes and misprints reserved.

Copyright by Woerlein GmbH, 90556 Cadolzburg, www.soundmaster.de

Duplication only with the permission of Woerlein GmbH



PROTECTION DE L'ENVIRONNEMENT



Ne jetez pas ce produit avec les ordures ménagères lorsqu'il est usagé. Retournez-le à un point de collecte pour le recyclage des appareils électriques et électroniques. Cette recommandation est indiquée par le symbole sur le produit, le mode d'emploi ou l'emballage.

Les matériaux sont recyclables selon leur étiquetage. En réutilisant des matériaux ou d'autres formes de recyclage d'anciens appareils et emballages, vous apportez une contribution importante à la protection de notre environnement. Si nécessaire, retirez les piles et les données personnelles avant l'élimination gratuitement et demandez à votre autorité locale le point d'élimination responsable

	ATTENTION	
Risque d'électrocution Ne pas ouvrir!		
Attention! Pour réduire le risque d'électrocution, ne retirez pas le couvercle (ou l'arrière). L'utilisateur ne peut entretenir aucune pièce à l'intérieur. Confiez l'entretien à un personnel qualifié.		



Ce symbole indique la présence d'une tension dangereuse à l'intérieur de l'appareil, qui est suffisante pour provoquer un choc électrique.



Ce symbole indique la présence de consignes importantes de fonctionnement et d'entretien de pour l'appareil

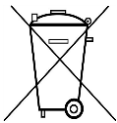

Les piles usages sont des déchets dangereux et ne doivent PAS être jetées avec les ordures ménagères ! La loi impose aux consommateurs de disposer de **toutes les piles** pour un recyclage écologique – et ce que les piles soient de contenance dangereuse ou pas*).

Disposer gratuitement des piles dans les points de collecte de votre communauté ou auprès des magasins détaillant les piles de même catégories.

Ne disposez que de piles entièrement vides.

***) marquée Cd = cadmium, Hg = mercure, Pb = plomb**

CLASS 1 LASER PRODUCT KLASSE 1 LASER PRODUKT LUOKAN 1 LASER LAITE KLASSE 1 LASER APPARAT PRODUCTO LASER CLASE 1	ATTENTION – RADIATION LASER INVISIBLE LORSQUE VOUS OUVREZ LE COUVERCLE OU APPUYEZ SUR L'ENCLICHEMENT DE SECURITE. EVITEZ TOUTE EXPOSITION AU RAYON LASER
---	---



Pour éviter des lésions auditives, n'écoutez pas à des niveaux sonores élevés pendant de longues périodes.

- N'utilisez l'appareil qu'à l'intérieur dans un lieu sec
- Protégez l'appareil contre l'humidité
- N'ouvrez pas l'appareil **RISQUE D'ELECTROCUTION !** Faites effectuer l'ouverture et l'entretien par un personnel qualifié
- Ne connectez cet appareil qu'à une prise murale correctement installée et reliée à la terre Assurez-vous que la tension principale corresponde aux recommandations de la plaque d'indice.
- Assurez-vous que le câble d'alimentation reste au sec pendant le fonctionnement. Ne pincez pas le câble et ne l'endommagez d'aucune façon.
- Un câble de réseau ou une prise abimés doivent être immédiatement remplacés par un centre agréé.
- En cas de tonnerre, débranchez immédiatement l'appareil de l'alimentation.
- Les enfants doivent être surveillés par leurs parents lorsqu'ils utilisent l'appareil.
- Ne nettoyez l'appareil qu'avec un tissu sec.
N'utilisez PAS de PRODUITS DETERGENTS ou de CHIFFONS ABRASIFS !
- N'exposez pas l'appareil à la lumière directe du soleil ou toute autre source de chaleur
- Installez l'appareil dans un emplacement suffisamment ventilé pour éviter une accumulation de chaleur.
- Ne recouvrez pas les grilles d'aération !
- Installez l'appareil dans un emplacement sécurisé et sans vibrations.
- Ne pas installer l'appareil à proximité d'ordinateurs et fours à micro-ondes; sinon la réception de radio pourrait être perturbée.
- Ne pas ouvrir ou réparer l'appareil. Cela est dangereux et annulerait la garantie. La réparation doit être uniquement effectuée que par un centre de réparations / service agréé.
- L'appareil est équipé d'un « Laser Classe 1 ». Evitez toute exposition au rayon laser car cela pourrait blesser les yeux.
- N'utilisez que des piles au mercure et sans cadmium.
- Les piles usagées sont des déchets dangereux et ne doivent PAS être jetées avec les ordures ménagères !!! Ramenez les piles à votre point de vente ou aux points de collecte de votre ville.
- Eloignez les piles des enfants. Les enfants pourraient avaler les piles. En cas d'ingestion d'une pile, contactez immédiatement un médecin.
- Vérifiez régulièrement vos piles pour éviter les fuites.
- La prise de courant ou un coupleur d'appareil est utilisé comme dispositif de déconnexion, les dispositifs de déconnexion doivent rester facilement utilisables.
- Aucune source de flamme nue, telle que des bougies allumées, ne doit être placée sur l'appareil.
- Aucun objet rempli de liquide, tel que des vases, ne doit être placé sur l'appareil.
- Cet appareil, conçu pour les climats modérés, ne convient pas pour une utilisation dans les pays au climat tropical.

EMPLACEMENT DES BOUTONS

- 1 Couvercle de protection
- 2 ◀◀ RÉGLAGE ▶▶
- 3 ● ENREGISTREMENT
- 4 ▲ Ouvrir/Fermer
- 5 MARCHÉ / VEILLE
- 6 Témoin de veille
- 7 COMPARTIMENT CD
- 8 Capteur de la télécommande
- 9 Prise casque de 3,5 mm
- 10 Prise d'entrée auxiliaire de 3,5 mm
- 11 Connecteur USB

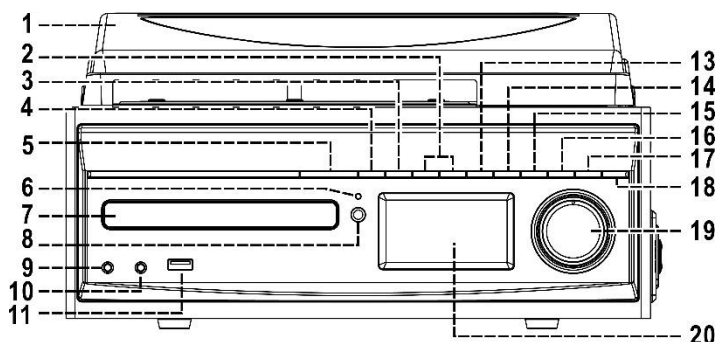

- 13 ■ / Entrer
- 14 ▶|| Lecture/Pause
- 15 DOSSIER / PRÉRÉGLAGE
- 16 MÉMOIRE / MENU
- 17 EQ
- 18 FONCTION
- 19 Volume haut/bas
- 20 Écran LCD
- 21 Avance de la cassette / Éjection
- 22 Porte du compartiment à cassette
- 23 Adaptateur tours
- 24 Porte-cartouche
- 25 Sélecteur de vitesse de platine
- 26 Support du bras de lecture
- 27 Antenne FM/DAB
- 28 Prise de sortie de ligne (G/D)
- 29 Prise de haut-parleur (G/D)
- 30 Commutateur d'arrêt automatique
- 31 CORDON SECTEUR

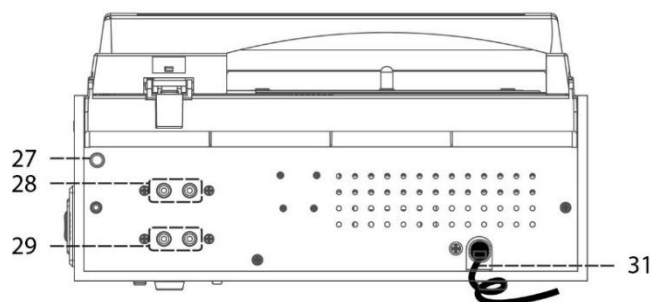
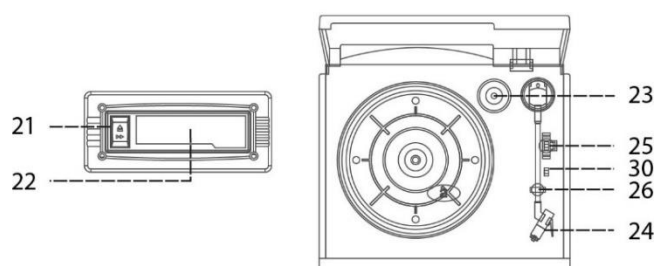

Mise en garde :

L'utilisation de commandes ou de réglages ou l'exécution de procédures autres que ceux spécifiés dans ce manuel peut entraîner une exposition à des rayonnements dangereux.

Cet appareil ne doit pas être réglé ou réparé par quiconque d'autre que du personnel qualifié.

Gestion de l'alimentation ERP

Si aucun signal audio n'est émis, l'appareil s'éteint automatiquement après 15 minutes de veille. Pour le rallumer, appuyez sur le bouton « ON / STANDBY ».

TÉLÉCOMMANDE

- 1 MARCHE / VEILLE
- 2 MÉMOIRE / MENU
- 3 ◀◀ RÉGLAGE -
- 4 ■ / ENTRER
- 5 DOSSIER / PRÉRÉGLAGE ▼
- 6 MODE DE LECTURE
- 7 VOL-
- 8 MINUTERIE DE SOMMEIL
- 9 SUPPRIMER / INFOS
- 10 FONCTION
- 11 ▶▶ LECTURE/PAUSE
- 12 ▶▶ RÉGLAGE +
- 13 DOSSIER / PRÉRÉGLAGE ▲
- 14 ● ENREGISTREMENT
- 15 SCAN
- 16 VOL+
- 17 EQ
- 18 TS (séparation de piste)

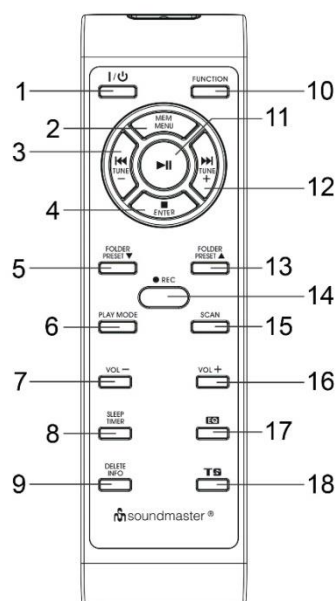

INSTALLATION DE LA PILE DE LA TÉLÉCOMMANDE

Le compartiment à piles est situé à l'arrière de la télécommande.

1. Retirez le couvercle du compartiment à piles en appuyant sur sa languette et en le soulevant.
2. Insérez deux (2) piles de type AAA (non fournies) dans le compartiment à piles en respectant les polarités indiquées dans le compartiment à piles.
3. Remettez le couvercle du compartiment à piles.

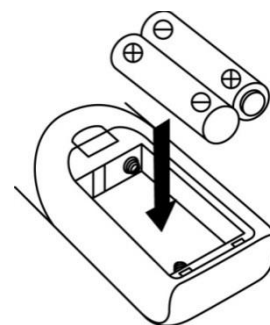

INSTALLATION

CONTENU DE L'ENVOI

- Unité principale
- Manuel d'instructions
- Télécommande
- Antenne

INSTALLATION DE L'ANTENNE

Branchez l'antenne fournie sur la prise FM/DAB dédiée située à l'arrière de l'appareil. Si vous disposez d'une antenne externe, vous pouvez la connecter à la place !

ALIMENTATION

- Avant de brancher l'appareil, assurez-vous que la tension secteur correspond à celle indiquée sur la plaque signalétique. Effectuez tous les autres branchements avant de brancher l'appareil au secteur.
- Ne couvrez pas les orifices de ventilation de l'appareil ; laissez suffisamment d'espace pour la ventilation.

Branchez le cordon d'alimentation sur la prise secteur, puis branchez la fiche jack du haut-parleur sur la prise dédiée située à l'arrière de l'appareil.

FONCTIONNEMENT DE BASE

MISE EN MARCHÉ / ARRÊT

Appuyez sur le bouton « ON / STANDBY » pour allumer l'appareil.

Appuyez de nouveau pour arrêter l'appareil lorsqu'il est en mode veille.

SÉLECTION DES MODES

En mode lecture, appuyez plusieurs fois sur le bouton « FUNCTION » pour changer de mode.

RÉGLAGE DU VOLUME

Appuyez sur le bouton « Volume + / - » pour régler le volume.

DAB

1. Appuyez sur le bouton « FUNCTION » pour sélectionner le mode DAB. Lors de la première sélection, l'appareil démarre une recherche complète des canaux DAB de 5A à 13F.
2. Sélectionnez le canal DAB de votre choix en appuyant plusieurs fois sur « ◀◀ TUNE - » ou « ▶▶ TUNE + ».

Remarque :

- Si vous perdez la réception DAB+ à un moment donné, déplacez l'appareil ou ajustez l'antenne. Appuyez sur le bouton « SCAN » de la télécommande pour démarrer une nouvelle recherche.
- Si la réception DAB est mauvaise, le son peut connaître des interruptions ou être mis en sourdine. Déplacez l'appareil pour améliorer la réception.

Informations DAB

Appuyez plusieurs fois sur le bouton « DELETE / INFO » de la télécommande pour parcourir les informations DAB.

STOCKAGE D'UNE STATION PRÉSÉLECTIONNÉE

Vous pouvez stocker jusqu'à 10 stations radio DAB dans la mémoire de l'appareil.

1. En mode DAB, sélectionnez la station radio désirée. Appuyez longuement sur « MEM / MENU » ; « Empty P1 » s'affiche à l'écran. Appuyez sur « ◀◀ TUNE - » ou « ▶▶ TUNE + » pour choisir le numéro de la station radio souhaitée.
2. Appuyez sur le bouton « ■ / ENTER » pour confirmer ; « Preset 1 Stored » s'affiche à l'écran.
3. Répétez les étapes 1 et 2 ci-dessus pour mémoriser d'autres stations.

RAPPEL D'UNE STATION PRÉSÉLECTIONNÉE

Appuyez sur le bouton « FOLDER / PRESET » de l'appareil pour parcourir les stations radio présélectionnées vers l'avant, puis sur « ■ / ENTER » pour choisir celle désirée.

Vous pouvez également appuyer sur le bouton « FOLDER PRESET ▼ » ou « FOLDER PRESET ▲ » de la télécommande pour sélectionner une station mémorisée.

Vous pouvez remplacer une station radio existante en mémorisant une autre sous le même numéro.

MENU DAB

L'appareil doit être en mode DAB. Appuyez sur le bouton « MEM / MENU » pour accéder au menu DAB. Appuyez sur « TUNE – » ou « TUNE + » pour sélectionner l'un des réglages ci-dessous, puis sur « ■ / ENTER » pour confirmer.

a) Recherche complète :

Permet de démarrer une recherche complète des stations radio disponibles. La recherche des stations radio disponibles sur la bande de fréquences DAB démarre.

b) Recherche manuelle :

Pour effectuer une recherche manuelle, vous devez connaître la fréquence de la station radio en question. Cette information est disponible sur le site Internet du service de diffusion correspondant. Sélectionnez les fréquences individuelles, puis appuyez sur le bouton « ■ / ENTER » pour confirmer.

c) DRC (commande de plage numérique) :

Le terme DRC désigne le ratio entre les sons les plus faibles et ceux les plus forts. Si la plage dynamique est très élevée, des sons très faibles et des sons très forts sont diffusés. Dans certaines circonstances, cela peut poser un problème de lecture. Supposons que vous écoutez une station de radio dans un environnement relativement bruyant. En augmentant le volume, vous pouvez jouer les parties silencieuses plus fort.

Ceci présente cependant l'inconvénient que les parties bruyantes deviennent inconfortablement bruyantes. Il est logique ici de réduire la dynamique. Choisissez parmi les options suivantes :

DRC désactivé : La plage dynamique n'est pas réduite.

DRC élevé : La plage dynamique est considérablement réduite.

DRC faible : La plage dynamique est légèrement réduite.

d) Tri :

Il peut arriver que vous ne puissiez plus recevoir certaines stations radio après une recherche des stations disponibles ou un déplacement de l'appareil. Cette fonction vous permet de supprimer ces stations dans la liste de réception. Sélectionnez « YES », puis appuyez sur « ■ / ENTER » pour confirmer.

e) Système :

Reportez-vous à la section « PARAMÈTRES SYSTÈME ».

FM

Appuyez sur le bouton « FUNCTION » et sélectionnez le mode FM.

Recherche automatique des stations radio

- Appuyez sur le bouton « ◀ TUNE – » ou « ▶ TUNE + » de la télécommande pour sélectionner une recherche ascendante ou descendante. Appuyez sur « SCAN » pour démarrer la recherche. L'appareil s'arrête automatiquement lorsqu'une station radio est détectée.

Recherche manuelle

Appuyez brièvement sur « **◀◀ TUNE –** » ou « **▶▶ TUNE +** » pour régler la fréquence par incrément de 50 kHz.

STOCKAGE D'UNE STATION PRÉSÉLECTIONNÉE

La procédure est la même qu'en mode DAB.

RAPPEL D'UNE STATION PRÉSÉLECTIONNÉE

La procédure est la même qu'en mode DAB.

MENU FM

L'appareil doit être en mode FM. Appuyez sur le bouton « MEM / MENU » pour accéder au menu FM. Appuyez sur « **◀◀ TUNE –** » ou « **▶▶ TUNE +** » pour sélectionner l'un des réglages ci-dessous, puis sur « **■ / ENTER** » pour confirmer.

a) Réglages de la recherche :

Sélectionner l'option de recherche automatique de stations radio désirée.

- Toutes les stations : Toutes les stations qui peuvent être reçues sont recherchées. Dans ce cas, la recherche de stations s'arrête également sur les stations à faible signal.
- Stations ayant un signal fort uniquement : Le système recherche uniquement les stations ayant un signal fort.

b) Réglages audio :

sélectionner MONO ou STEREO pour la réception FM.

c) Système :

Reportez-vous à la section « PARAMÈTRES SYSTÈME ».

CD

● Mise en route

1. Appuyez sur le bouton « FUNCTION » et sélectionnez le mode CD.
2. Appuyez sur « **▲** » pour ouvrir la porte du compartiment CD.
3. Placez un CD avec la face imprimée vers le haut sur la porte du CD et refermez la porte.
4. Le système effectue une recherche, puis le nombre total de pistes et la durée totale de lecture s'affichent à l'écran LCD.

● Fonctions de lecture/pause ▶||

1. Appuyez sur le bouton « **▶||** » pour démarrer la lecture ; la lecture de la première piste démarre.
2. Appuyez une fois sur « **▶||** » pour faire une pause de lecture. La durée de lecture clignote à l'écran LCD. Appuyez de nouveau pour reprendre la lecture normale.

● Mode Arrêt ■

Si vous appuyez sur « **■ / ENTER** » pendant la lecture ou la pause, l'appareil s'arrête.

● **Mode Saut (saut avant ►► / arrière ◀◀)**

1. Pendant la lecture ou la pause, si vous appuyez sur le bouton « ►► TUNE + », l'appareil passe à la piste suivante et affiche le numéro correspondant. La lecture de cette piste démarre ou celle-ci reste en pause, selon le cas.
2. Pendant la lecture ou la pause, si vous appuyez sur le bouton « ◀◀ TUNE – », l'appareil retourne au début de la piste en cours et affiche le même numéro de piste. La lecture de la piste redémarre ou celle-ci reste en pause, selon le cas.
3. Après l'étape 2, appuyez de nouveau sur le bouton « ◀◀ TUNE – » pour passer à la piste précédente et rester en mode lecture ou pause.

● **Pour les disques MP3**

1. Le système effectue une recherche, puis l'écran LCD affiche le nombre total de pistes et d'albums.
2. Appuyez sur le bouton « FOLDER / PRESET » de l'appareil ou « FOLDER / PRESET ▼ / ▲ » de la télécommande pour sélectionner le numéro de l'album désiré.
3. Appuyez sur le bouton « ◀◀ TUNE – » ou « ►► TUNE + » pour sélectionner le numéro de piste souhaité.
4. Une fois que vous avez sélectionné la piste et l'album de votre choix, appuyez sur le bouton « ►► » pour démarrer la lecture.

Remarque :

Exigence de format pour les titres MP3 :

- Débit binaire MP3 : De 32 kbit/s à 256 kbit/s.
- Les performances de lecture du disque MP3 varient suivant la qualité et la méthode d'enregistrement du disque. Par ailleurs, en raison de la différence de format, les délais de recherche du CD MP3 sont plus longs par rapport à un CD ordinaire.

Fonction ID3 (fichier/titre/artiste/album)

Pendant la lecture MP3, appuyez longuement sur le bouton « DELETE / INFO » de la télécommande jusqu'à ce que l'écran LCD affiche « file - ». Le nom du fichier, du titre, de l'artiste et de l'album s'affiche en séquence. Appuyez de nouveau sur « DELETE / INFO » pour désactiver la fonction.

Remarque :

- Si la piste ne comporte aucun nom, « no title » ou « no artist » s'affiche à l'écran LCD.
- Le nom du titre et celui de l'album ne peuvent pas être reconnus si le format d'entrée du support multimédia ou du disque n'est pas pris en charge par le système.
- Le système prend uniquement en charge l'anglais et les chiffres pour la fonction ID3.

● **Mode Répétition/Aléatoire (télécommande)**

Appuyez sur « PLAY MODE » pendant la lecture pour sélectionner le mode de lecture répétition ou aléatoire. Vous pouvez lire une piste, un dossier (MP3 uniquement) ou toutes les pistes dans différents modes comme suit.



Pour les CD

(1) répéter 1 piste → (2) répéter toutes les pistes → (3) aléatoire → (4) mode inactif



Voyant

Mode de lecture sur l'écran LCD



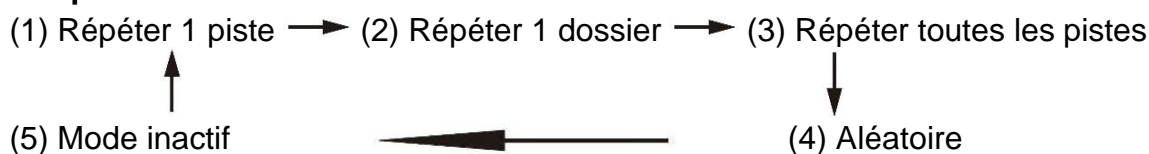

Répéter un titre	
Tout répéter	 ALL
Aléatoire	
Mode inactif	-----

Disque/fichier MP3



Voyant

Mode de lecture sur l'écran LCD

Répéter un seul titre	
Répéter un seul dossier	 
Répéter tous les titres	 ALL
Mode lecture aléatoire	
Mode inactif	-----

Programmation du CD/disque MP3

Vous pouvez programmer jusqu'à 40 pistes à lire dans l'ordre de votre choix. Avant de démarrer l'opération, appuyez sur le bouton « ■ / ENTER ».

1. Définissez le mode CD et arrêtez la lecture.
 2. Appuyez sur le bouton « MEM / MENU » ; « 001 PR01 » s'affiche à l'écran LCD.
 3. Sélectionnez la piste souhaitée en appuyant sur « I◀ TUNE - » ou « ▶▶ TUNE + ».
 4. Appuyez sur le bouton « MEM / MENU » pour mémoriser la piste.
 5. Répétez les étapes 3 et 4 pour mémoriser d'autres pistes si nécessaire.
 6. Une fois que vous avez sauvegardé toutes vos pistes préférées dans la mémoire, appuyez sur le bouton « ▶▶ » pour les lire dans l'ordre défini.
 7. Appuyez sur « ■ / ENTER » pour arrêter la lecture des pistes programmées.
- Une fois les pistes du CD programmées, appuyez sur « I◀ TUNE - » ou « ▶▶ TUNE + » en mode arrêt pour les passer en revue.
 - En mode CD à l'arrêt, appuyez de nouveau sur « ■ / ENTER » pour annuler toutes les pistes programmées. « PGM CLEAR » s'affiche brièvement à l'écran.
 - En mode disque/fichier MP3, appuyez sur « FOLDER / PRESET » pour sélectionner directement la première piste du dossier suivant. Cette méthode permet de sélectionner plus rapidement des pistes.
 - Le mode programmation s'arrête automatiquement si, après avoir appuyé sur « MEM / MENU », vous n'appuyez sur aucun bouton pendant environ 10 secondes.

Remarque : l'appareil est équipé d'une fonction de signet en mode de lecture CD/USB. Ainsi, si vous basculez vers une autre fonction durant la lecture CD/USB, puis basculez de nouveau vers le mode CD/USB, la lecture CD/USB reprend automatiquement à partir de la dernière section lue.

USB

Connexion

Le système ne peut décoder et lire tous les fichiers MP3 stockés sur un support multimédia que par le port de connexion USB ou une.

1. Mettez d'abord le système en mode veille ou sur une autre fonction à l'exception du mode USB.
2. Introduisez complètement et face vers le haut le dispositif USB, suivant la flèche figurant sur l'étiquette collée sur la face intérieure du couvercle. Suivez une trajectoire rectiligne pour l'insertion.
- **Connecter le dispositif USB à l'envers ou dans le sens contraire peut endommager le système audio de l'appareil ou le support multimédia (clé USB). Vérifiez le sens avant d'introduire le dispositif.**
3. Appuyez sur le bouton « FUNCTION » pour sélectionner le mode « USB ».
4. Le support multimédia étant bien inséré, l'appareil démarre automatiquement la lecture. Le nombre total de fichiers MP3 détectés s'affiche à l'écran LCD.
5. Répétez la même procédure de lecture que pour un disque CD/MP3 comme décrit précédemment.

Remarque

- Le système ne peut détecter et lire les fichiers au format MP3 qu'à travers le port USB.
- Vous pouvez brancher le système sur un lecteur MP3 via la prise USB. Cependant, certains lecteurs MP3 ne prennent pas en charge la lecture via la prise USB en raison des différences de formats d'encodage MP3. Il s'agit d'un phénomène normal et non d'un dysfonctionnement du système.
- Le port USB ne prend pas en charge une connexion avec un câble USB et n'a pas été conçu pour une communication directe avec un ordinateur.

ENCODAGE

L'appareil peut encoder le signal audio d'un CD, de la platine, d'une radio DAB, etc. au format MP3 et l'enregistrer sur un support multimédia grâce au port USB. Avant de démarrer l'encodage, branchez un support multimédia (dispositif USB) sur le système et vérifiez qu'il dispose d'assez d'espace libre pour l'opération.

A) Encodage CD

I) Encoder une piste

1. Démarrez la lecture de la piste du CD que vous souhaitez encoder.
2. Appuyez sur le bouton « ● REC » pendant la lecture de la piste ; le système affiche brièvement « REC_ONE ».
3. Puis « REC>>CARD » ou « REC>>USB » s'affiche à l'écran et clignote. L'encodage démarre, et la lecture de la piste sélectionnée sur le CD se poursuit.
4. À la fin de l'enregistrement, la lecture s'arrête automatiquement.

II) Encoder un disque entier

1. Le mode CD à l'arrêt, appuyez sur le bouton « ■ / ENTER ».
2. Appuyez sur le bouton « ● REC » ; « REC_ONE » s'affiche brièvement à l'écran.
3. Appuyez de nouveau sur « ● REC » ; « REC_ALL » s'affiche à l'écran.
4. Puis « REC>>CARD » ou « REC>>USB » s'affiche à l'écran et clignote. L'encodage démarre, de même que la lecture du CD tout entier.
5. À la fin de l'enregistrement de tout le disque, la lecture s'arrête automatiquement.

III) Encoder une programmation

1. Insérez un CD face imprimée vers le haut dans le compartiment dédié et fermez la porte.
2. Sélectionnez les pistes de votre choix en suivant les étapes 2 à 4 des procédures de programmation de CD. Appuyez ensuite sur « ■ / ENTER » pour rester au mode arrêt avec la programmation.
3. Appuyez sur le bouton « ● REC » ; « REC_ALL » s'affiche brièvement à l'écran.
4. Puis « REC>>CARD » ou « REC>>USB » s'affiche à l'écran et clignote. L'encodage démarre, de même que la lecture des pistes programmées du CD.
5. À la fin de l'enregistrement conformément à la programmation, la lecture s'arrête automatiquement.

Remarque :

- Suivez la même procédure pour l'encodage sur une.
- Si lors de l'encodage le système détecte les deux sources d'enregistrement (dispositif USB), appuyez sur « ◀ TUNE – » ou « ▶ TUNE + » pour sélectionner la source de votre choix. Puis appuyez de nouveau sur « ● REC » pour continuer l'opération.
- La vitesse d'enregistrement est 1:1 et la durée d'enregistrement correspond au temps de lecture réel de la piste du disque
- Le système créera un dossier « AUDIO » puis y stockera le morceau enregistré.
- Le format d'enregistrement est prédéfini au format MP3 avec un débit binaire : 128 kbit/s, taux d'échantillonnage : 44,1 kHz
- Aucun titre de chanson ne sera enregistré durant l'encodage.
- Pour interrompre l'enregistrement, appuyez sur le bouton « ■ / ENTER » pendant l'enregistrement.
- L'enregistrement ne couvre que l'intégralité de la piste en cours d'encodage. Si vous arrêtez le processus avant son terme, aucune piste ne sera enregistrée ni sauvegardée sur le dispositif USB.

B) Encoder le phono

- 1) Sélectionnez le mode « PHONO/AUX », puis appuyez directement sur « ● REC ».
- 2) Ensuite, « REC>>USB » s'affiche à l'écran et clignote. L'encodage démarre.
- 3) Sur le phono, démarrez la lecture de la piste à enregistrer sur le support multimédia.
- 4) À la fin de l'enregistrement, appuyez longuement sur « ■ / ENTER » jusqu'à ce que le message affiché à l'écran LCD cesse de clignoter et que l'appareil retourne au mode « PHONO/AUX ».

C) Encoder une cassette

- 1) Sélectionnez le mode « Tape », puis appuyez directement sur « ● REC ».
- 2) Ensuite, « REC>>USB » s'affiche à l'écran et clignote. L'encodage démarre.
- 3) Démarrez la lecture de la piste de la cassette que vous souhaitez enregistrer.
- 4) À la fin de l'enregistrement, appuyez sur « ■ / ENTER » jusqu'à ce que le texte affiché à l'écran LCD cesse de clignoter et que l'appareil retourne au mode « CASSETTE ».

D) Encoder le signal audio d'une station radio DAB/FM

- 1) Sélectionnez le mode DAB ou FM, puis la station radio de votre choix.
- 2) Appuyez sur le bouton « ● REC » pour démarrer l'encodage.
- 3) Ensuite, « REC>>USB » s'affiche à l'écran et clignote. L'encodage démarre.
- 4) À la fin de l'enregistrement, appuyez longuement sur « ■ / ENTER » jusqu'à ce que le message affiché sur l'écran LCD cesse de clignoter et que l'appareil retourne au mode « Tuner ».

Remarque :

- Si le signal de la réception radio est faible, le système ne peut pas démarrer l'encodage. Dans ce cas, le message « NO GOOD » s'affiche à l'écran LCD.
- La qualité de l'enregistrement de l'encodage radio n'est pas stable en raison des interférences liées à la réception radio. Il s'agit d'un phénomène normal et non d'un dysfonctionnement du système.

E) Encoder le signal audio de l'entrée auxiliaire

Branchez un périphérique audio, par exemple un lecteur CD (portable), un lecteur MP3, un lecteur de cassettes (portable) ou un iPod, sur le système via un cordon équipé de fiches jack de 3,5 mm (non fournie).

Branchez un bout du cordon sur la prise casque de 3,5 mm du périphérique, et l'autre bout sur la prise d'entrée auxiliaire de 3,5 mm située sur le côté de l'appareil.

Avec cette connexion, vous pouvez effectuer les opérations ci-dessous :

- Lire la musique contenue dans le périphérique.
- Encoder et convertir au format MP3 les fichiers musicaux du périphérique connecté vers le dispositif USB.
- Suivez la procédure décrite dans la section **Encoder le phono** ci-dessus.

Séparation de piste (depuis la télécommande)

Vous pouvez répartir par piste les musiques enregistrées depuis le mode Phono, Auxiliaire, Cassette, radio DAB ou radio FM vers un dispositif USB. Lors de l'encodage à partir de l'une de ces sources vers le dispositif USB, à chaque pression sur le bouton « **TS** » (séparation de piste) de la télécommande, le système génère une nouvelle piste et poursuit l'enregistrement. Le message « SAVING » s'affiche une fois à l'écran LCD, ce qui signifie que l'appareil a bien créé une nouvelle piste. L'enregistrement se poursuit.

Débit binaire d'encodage (avec la télécommande)

Vous pouvez sélectionner l'un des débits binaires ci-dessous pour l'encodage vers le dispositif USB : 32/64/96/128/192/256 kbit/s.

1. Sélectionnez le mode « PHONO/AUX » ou « TAPE ».
2. Appuyez sur le bouton « DELETE / INFO » ; le bit binaire par défaut (128 kbit/s) s'affiche à l'écran LCD.
3. Appuyez sur « ◀ TUNE – » ou « ▶ TUNE + » pour sélectionner le débit binaire d'encodage de votre choix.
4. Appuyez de nouveau sur « DELETE / INFO » pour confirmer le réglage ; l'écran LCD retourne au mode « Phono/Aux ».

Supprimer un fichier sur le dispositif USB(depuis la télécommande)

Vous pouvez supprimer un fichier stocké sur le dispositif USB depuis le système. La procédure est la suivante :

1. Branchez le support multimédia sur l'appareil et sélectionnez le mode USB.
2. Appuyez sur le bouton « DELETE / INFO » ; la mention (del ---001) s'affiche à l'écran LCD.
3. Appuyez sur « ◀ TUNE – » ou « ▶ TUNE + » pour sélectionner le fichier à supprimer.
4. Appuyez sur « DELETE / INFO » pour accéder à la fenêtre de sélection des options « Yes / No ». Appuyez ensuite sur « ◀ TUNE – » ou « ▶ TUNE + » pour sélectionner « Yes » ou « No ».
5. Appuyez sur « DELETE / INFO » pour confirmer le réglage.

Remarque :

Appuyez une fois sur le bouton « ■ / ENTER » de la télécommande pour quitter le mode suppression.

Retrait d'un dispositif USB

Pour retirer un dispositif USB , commencez par arrêter l'alimentation ou activer le mode CD, Cassette ou radio. Ensuite, pour le port USB, débranchez directement la fiche USB du dispositif, suivant une trajectoire rectiligne.

Cassette

Utilisation générale

- | | | |
|---------------------|---|---|
| Lecture de cassette | : | Le système démarrera automatiquement la lecture de la cassette dès son insertion. |
| Arrêt et éjection | : | Appuyez à fond sur le bouton « Tape forward / Eject » pour éjecter la cassette via la porte du compartiment de cassette. Le bouton « Tape forward / Eject » reste à sa position la plus basse. |
| Avance rapide | : | Pendant la lecture, appuyez à moitié sur le bouton « Tape forward / Eject » pour effectuer une avance rapide de la cassette. Le bouton « Tape forward / Eject » reste à mi-hauteur.
Pour reprendre normalement la lecture, appuyez doucement sur le bouton « Tape forward / Eject ». Le bouton « Tape forward / Eject » retourne à sa position la plus élevée. |

Remarque

- Assurez-vous que la direction est correcte lorsque vous insérez une cassette dans le système.
- Un bruit de recherche léger se fait entendre et le système ne peut pas effectuer la fonction de lecture normale en mode d'avance rapide.
- Il est recommandé de retirer la cassette de l'appareil après l'avoir jouée, et de ne pas la laisser dans l'appareil lorsque vous ne la jouez pas.

PHONO

Remarque :

- Retirez le capuchon pour pointe de lecture.
 - Assurez-vous que le bras de lecture soit libéré de son support avant l'utilisation, et une fois terminé, le fixer à nouveau sur son support.
1. Sélectionnez le mode « PHONO/AUX ».
 2. Ajustez la position du sélecteur de vitesse selon le disque à lire.
 3. Placez le disque sur la platine (utilisez l'adaptateur tours si nécessaire).
 4. Soulevez le bras de lecture de son support et déplacez-le délicatement jusqu'au bord du disque. La platine commence à tourner.
 5. Placez le bras de lecture sur la position souhaitée du disque.
 6. À la fin de la lecture du disque, la platine cesse automatiquement de tourner. Soulevez le bras de lecture du disque et remettez-le sur son support.
 7. Pour arrêter manuellement, soulevez le bras de lecture du disque et remettez-le à sa position de repos.

Remarque : Sur certains types de disques, la zone d'arrêt automatique se situe en dehors du réglage de l'appareil. Ainsi, la lecture s'arrête avant la fin de dernière piste. Dans ce cas, réglez le commutateur d'arrêt automatique sur la position « Off » pour poursuivre la lecture jusqu'à la fin du disque sans arrêt automatique. Appuyez sur le bouton d'alimentation de l'appareil pour arrêter l'appareil ou réglez le commutateur d'arrêt automatique sur la position « on » pour arrêter la rotation de la platine. Remettez ensuite le bras lecture sur son support.

SOMMEIL

Fonction Sommeil (avec la télécommande)

1. Appuyez sur « SLEEP / TIMER » ; l'indicateur de sommeil « zzz » s'affiche à l'écran LCD.
2. Appuyez plusieurs fois sur le bouton pour régler la minuterie du mode sommeil suivant le cycle : 90 > 75 > 60 >...> 15 minutes.
3. Lorsque le temps défini est épuisé, l'appareil s'arrête et entre automatiquement en veille.
4. Pour annuler le mode sommeil, appuyez longuement sur « SLEEP / TIMER » jusqu'à ce que « off » s'affiche à l'écran.

Remarque :

Si vous appuyez une fois sur le bouton de sommeil, l'indicateur de sommeil « zzz » s'affiche à l'écran LCD et l'appareil entre automatiquement en veille au terme de la durée définie (en minute).

ÉGALISEUR (EQ)

L'appareil comporte cinq effets sonores différents visant à améliorer votre expérience d'écoute. Appuyez plusieurs fois sur le bouton « EQ » pour sélectionner l'effet désiré suivant l'ordre ci-dessous :



MINUTEUR

Réglage de la minuterie (avec la télécommande)

Cette fonction vous permet de régler l'appareil afin qu'il s'allume automatiquement et vous réveille via le mode CD, radio DAB, radio FM, USB, respectivement.

Pour commencer, mettez l'appareil en veille. Appuyez ensuite longuement sur « SLEEP / TIMER » pour accéder au mode de réglage de la minuterie. « SET TIMER » s'affiche à l'écran LCD, puis « SELECT SOURCE » ; l'icône de la minuterie « ⌚ » clignote à l'écran.

1. Source de la sonnerie du réveil : appuyez plusieurs fois sur le bouton « FUNCTION » pour sélectionner l'une des sources suivantes : « CD » -- « FM » -- « DAB » -- « USB » -- « CARD ». Appuyez sur « Timer » pour confirmer la sélection.
2. Heure de réveil : appuyez sur « ⏪ TUNE – » ou « ⏩ TUNE + » pour définir le nombre d'heures, puis sur « Timer » pour confirmer. Appuyez ensuite sur « ⏪ TUNE – » ou « ⏩ TUNE + » pour définir le nombre de minutes, puis sur « SLEEP / TIMER » pour confirmer.

Activer/désactiver la fonction minuterie

1. Pour activer le minuteur, appuyez longuement sur le bouton « SLEEP / TIMER » de la télécommande jusqu'à ce que l'indicateur du minuteur « ⌚ » s'affiche à l'écran LCD.
2. Pour annuler la fonction minuterie, appuyez longuement sur le bouton « SLEEP / TIMER » jusqu'à ce que l'indicateur du minuteur « ⌚ » disparaisse.

HORLOGE

1. Mettez l'appareil en mode veille.
2. Appuyez longuement sur « MEM / MENU » ; « SET CLOCK » s'affiche à l'écran, puis « 12HR or 24HR ». Appuyez sur « ⏪ TUNE – » ou « ⏩ TUNE + » pour sélectionner le format horaire approprié (12 h ou 24 h). Appuyez ensuite sur « MEM / MENU » pour confirmer.
3. La section des heures clignote à l'écran. Appuyez sur « ⏪ TUNE – » ou « ⏩ TUNE + » pour définir le nombre d'heures exact, puis sur « MEM / MENU » pour le mémoriser.
4. La section des minutes clignote à l'écran. Appuyez sur « ⏪ TUNE – » ou « ⏩ TUNE + » pour définir le nombre de minutes exact, puis sur « MEM / MENU » pour le mémoriser.

ÉCOUTEURS

Pour écouter de la musique en privé, utilisez des écouteurs équipés d'un connecteur jack stéréo de 3,5 mm que vous branchez à la prise casque située à droite de l'appareil. Le haut-parleur entre en sourdine.

PARAMÈTRES SYSTÈME

1. En mode DAB ou FM, appuyez sur « MEM / MENU ».
2. Appuyez sur « ◀◀ TUNE – » ou « ▶▶ TUNE + » pour sélectionner « System », puis sur « ■ / ENTER » pour confirmer.
3. Appuyez sur « ◀◀ TUNE – » ou « ▶▶ TUNE + » pour définir les paramètres suivants, puis sur « ■ / ENTER » pour les confirmer individuellement.

a) Langue

Appuyez sur « FOLDER / PRESET ▼/▲ » pour sélectionner votre langue préférée (anglais, allemand, français, italien ou néerlandais), puis sur sur « ■ / ENTER » pour confirmer.

b) Réinitialisation des réglages d'usine

Permet de réinitialiser l'appareil aux réglages par défaut d'usine.

Appuyez sur « ◀◀ TUNE – » ou « ▶▶ TUNE + » pour sélectionner « YES », puis sur « ■ / ENTER » pour confirmer.

Remarque : Cette opération supprime tous les réglages et les stations radio mémorisées.

c) Version du logiciel

Permet d'afficher la version du logiciel installé.

Modifications techniques et fautes d'impression réservées

La version actuelle du mode d'emploi peut être téléchargée sur

www.soundmaster.de

Copyright de Wörlein GmbH, 90556 Cadolzburg, www.soundmaster.de

Duplication uniquement avec l'autorisation de Woerlein GmbH



MILIEUBESCHERMING



Gooi dit product niet weg bij het huishoudafval aan het einde van de levensduur ervan. Breng het product terug naar een inzamelingspunt voor hergebruik van elektrische en elektronische apparatuur. Dit wordt aangegeven door dit symbool op het product, in de gebruiksaanwijzing of op de verpakking.

De materialen zijn recyclebaar volgens hun etikettering. Door materialen te hergebruiken of andere vormen van recycling van oude apparaten en verpakkingen, levert u een belangrijke bijdrage aan de bescherming van ons milieu. Verwijder indien nodig de batterijen en persoonlijke gegevens voordat u deze gratis weggooit en vraag uw plaatselijke overheid naar het verantwoordelijke afvalpunt.

	WAARSCHUWING Risico voor een elektrische schok Niet openen!	
Waarschuwing: Verwijder de behuizing (of achterzijde) niet, om het risico op elektrische schokken te verkleinen. Geen voor de gebruiker te onderhouden onderdelen binnenin het apparaat. Laat reparatie over aan gekwalificeerd onderhoudspersoneel.		



Dit symbool wijst op de aanwezigheid van een gevaarlijke spanning binnenin de behuizing, die groot genoeg is om elektrische schokken te veroorzaken.



Dit symbool wijst de gebruiker op de aanwezigheid van belangrijke gebruiks- en onderhoudsinstructies voor het apparaat.

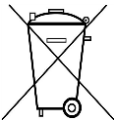

Gebruikte batterijen zijn gevaarlijk afval en mogen NIET weggegooid worden bij het huishoudelijk afval!!! Als consument bent u wettelijk verplicht alle batterijen terug te brengen voor milieuvriendelijk hergebruik - of de batterijen gevaarlijke stoffen*) bevatten of niet.

U kunt batterijen gratis terugbrengen naar openbare inzamelingspunten in uw gemeente of bij winkels die de betreffende soort batterijen verkopen.

Alleen volledig lege batterijen.

*) met de markering Cd = cadmium, Hg = kwik, Pb = lood

CLASS 1 LASER PRODUCT KLASSE 1 LASER PRODUKT LUOKAN 1 LASER LAITE KLASS 1 LASER APPARAT PRODUCTO LASER CLASE 1	WAARSCHUWING - ONZICHTBARE LASERSTRALING WANNEER DE BEHUIZING GEOPEND WORDT OF DE INTERNE BEVEILIGING UITGESCHAKELD. VERMIJD BLOOTSTELLING AAN DE LASERSTRAAL.
--	---

	Luister nooit langdurig op hoge volumeniveaus, om mogelijke gehoorbeschadiging te voorkomen.
---	--

- Gebruik het apparaat alleen binnenshuis in een droge omgeving.
- Bescherm het apparaat tegen vocht.
- Open het apparaat niet. **ELECTRISCHE SCHOKGEVAAR!** Laat opening en reparatie over aan gekwalificeerd onderhoudspersoneel.
- Sluit dit apparaat alleen aan op een goed geïnstalleerd en geaard stopcontact. Zorg ervoor dat de netspanning overeenkomt met het de specificaties op het etiket.

Veiligheids-, milieu- en instellingsaanwijzingen

- Zorg ervoor dat het electriciteits snoer droog blijft tijdens gebruik. Zorg ervoor dat het electriciteits snoer niet afgeknepen of op een andere manier beschadigd wordt.
- Beschadigde snoeren of stekkers moeten meteen vervangen worden door geautoriseerd onderhoudspersoneel.
- In geval van bliksem moet de stekker onmiddellijk uit het stopcontact getrokken worden.
- Wanneer kinderen het apparaat gebruiken, moeten de ouders toezicht houden.
- Reinig het apparaat alleen met een droge doek.
- Gebruik **GEEN SCHOONMAAKMIDDELEN** of **SCHUURSPONSJES!**
- Stel het apparaat niet bloot aan direct zonlicht of andere hittebronnen.
- Installeer het apparaat op een plaats met voldoende ventilatie, om oververhitting te voorkomen.
- Dek de ventilatieopeningen niet af!
- Installeer het apparaat op een veilige en vibratie-vrije plaats.
- Installeer het apparaat zo ver mogelijk uit de buurt van computers en magnetrons; anders kan de radio-ontvangst gestoord worden.
- Open de behuizing niet en probeer het apparaat niet te repareren. Dit is gevaarlijk en doet uw garantie vervallen. Reparaties mogen alleen uitgevoerd worden door geautoriseerd onderhoudspersoneel.
- Dit apparaat is uitgerust met een "Klasse 1 Laser". Vermijd blootstelling aan de laserstraal; dit kan verwondingen aan de ogen veroorzaken.
- Gebruik alleen kwik- en cadmium-vrije batterijen.
- Gebruikte batterijen zijn gevaarlijk afval en mogen NIET weggegooid worden bij het huishoudelijk afval!!! Breng de batterijen terug naar uw handelaar of naar inzamelingspunten in uw gemeente.
- Houd batterijen buiten bereik van kinderen. Kinderen kunnen batterijen per ongeluk inslikken. Raadpleeg onmiddellijk een dokter wanneer een kind een batterij is ingeslikt heeft.
- Controleer uw batterijen regelmatig om batterijlekkage te voorkomen.
- De stekker of een koppelkabel wordt gebruikt als onderbrekingsapparaat. De onderbrekingsapparaten zullen gereed zijn voor gebruik.
- Zet geen open vuurbronnen, zoals brandende kaarsen, op het apparaat.
- Zet geen met vloeistof gevulde objecten, zoals vazen, op het apparaat.
- Dit apparaat is voor gebruik in omgevingen met een gematigd klimaat; niet geschikt in landen met een tropisch klimaat.

LOCATIE VAN BEDIENINGEN

- 1 Stofkap
- 2 ◀◀ AFSTEMMEN ▶▶
- 3 ● OPNEMEN
- 4 ▲ Openen/Sluiten
- 5 AAN / STAND-BY
- 6 Standby-LED-indicator
- 7 Cd-lade
- 8 Sensor afstandsbediening
- 9 3,5 mm hoofdtelefoonaansluiting
- 10 3,5 mm Aux-in-aansluiting
- 11 USB-aansluiting

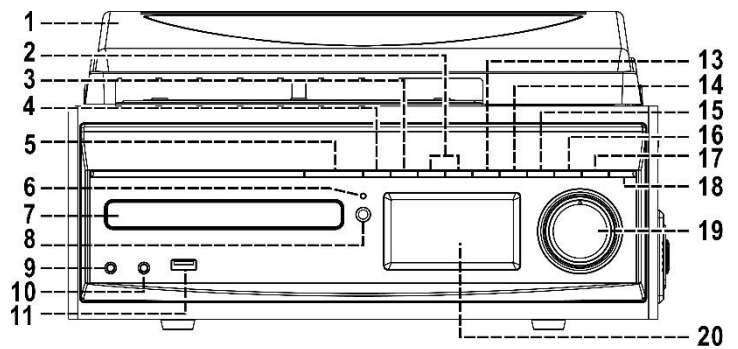

- 13 ■ / Enter
- 14 ▶|| Afspelen/pauze
- 15 MAP / VOORINSTELLING
- 16 GEHEUGEN / MENU
- 17 EQ
- 18 FUNCTIE
- 19 Volume omhoog/omlaag
- 20 LCD-Scherm
- 21 Cassette naar voren / uitwerpen
- 22 Cassetteklepje
- 23 Spindel adapter
- 24 Naaldhouder
- 25 Draaitafel snelheidsregelaar
- 26 Armhouder
- 27 FM/DAB-antenne
- 28 Line-out-aansluiting (L/R)
- 29 Speekeraansluiting (L/R)
- 30 Automatische stopschakelaar
- 31 Netsnoer

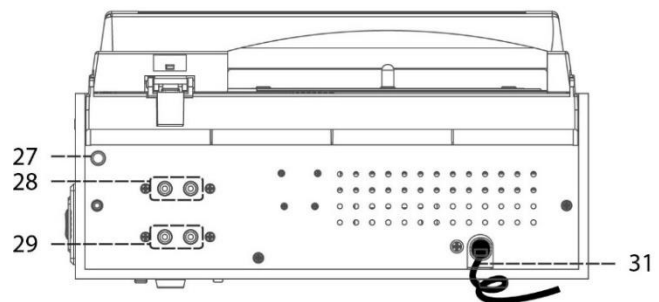
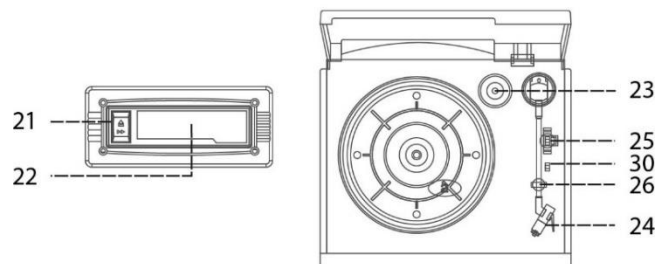

Let op:

Gebruik van bedieningen of afstellingen of uitvoer van procedures anders dan gespecificeerd in deze documentatie kan leiden tot blootstelling aan schadelijke straling.

Dit apparaat dient uitsluitend te worden aangepast of gerepareerd door gekwalificeerd onderhoudspersoneel.

ERP-voedingsbeheer

Het apparaat zal in stand-by-modus na 15 minuten automatisch uitschakelen als er geen audiosignaal aanwezig is. Druk op de toets "AAN / STAND-BY" om het apparaat weer in te schakelen.

AFSTANDSBEDIENING

- 1 AAN / STAND-BY
- 2 GEHEUGEN / MENU
- 3 ◀◀ AFSTEMMEN -
- 4 ■ / ENTER
- 5 MAP / VOORINSTELLING ▼
- 6 AFSPEELMODUS
- 7 VOL -
- 8 SLAAP/TIMER
- 9 VERWIJDEREN / INFO
- 10 FUNCTIE
- 11 ▶▶ AFSPELEN/PAUZE
- 12 ▶▶ AFSTEMMEN +
- 13 MAP / VOORINSTELLING ▲
- 14 ● OPNEMEN
- 15 SCANNEN
- 16 VOL +
- 17 EQ
- 18 TS (trackscheiding)

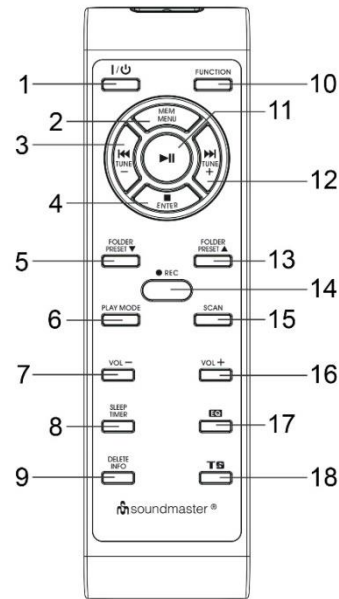

HET PLAATSEN VAN BATTERIJEN IN DE AFSTANDSBEDIENING

Het batterijvak bevindt zich aan de achterzijde van de afstandsbediening.

1. Verwijder de klep van het batterijvak door op het lipje te drukken en het op te tillen.
2. Plaats twee AAA-formaat batterijen (niet meegeleverd) in het batterijvak met de merktekens van de polariteit zoals in het batterijvak aangegeven.
3. Plaats het klepje terug op de batterijhouder.

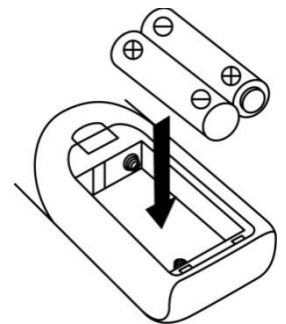

INSTALLATIE

LEVERINGSOMVANG

- Hoofdeenheid
- Afstandsbediening
- Gebruiksaanwijzing
- Antenne

INSTALLATIE VAN DE ANTENNE

Bevestig de meegeleverde antenne aan de FM/DAB-antenne-aansluiting aan de achterkant van het apparaat. Als u een externe antenne hebt, kunt u deze als alternatief aansluiten!

STROOMVOORZIENING

- Controleer, voordat u het apparaat aansluit, of uw netspanning overeenkomt met de informatie op het typeplaatje. Sluit alles aan voordat u de stekker in het stopcontact steekt.
- Blokkeer de ventilatieopeningen niet en laat voldoende ruimte vrij voor ventilatie.

Sluit het netsnoer aan op een stopcontact en steek de luidsprekerjack in de luidsprekeraansluiting aan de achterkant van het apparaat.

ALGEMENE BEDIENINGEN

IN-/UITSCHAKELEN

Druk op “AAN / STAND-BY” om het apparaat in te schakelen.

Druk opnieuw op de toets om het apparaat in stand-by-modus te zetten.

MODI SELECTEREN

Druk in afspeelmodus herhaaldelijk op de “FUNCTION”-toets om de modus te wijzigen.

VOLUMEREGELING

Regel het volume met “Volume + / -”.

DAB

1. Druk op de “FUNCTION”-toets om “DAB”-modus te selecteren. Bij de eerste selectie start het apparaat een volledige scan van het DAB-kanaal van 5A tot 13F.
2. Stem af op het gewenste DAB-kanaal door stap voor stap op de knop “◀◀ TUNE –” of “▶▶ TUNE +” te drukken.

Opmerking:

- Als er op een bepaald moment geen DAB+ ontvangst is, verplaats dan het apparaat of pas de antenne aan. Druk op de “SCAN”-toets op de afstandsbediening om een nieuwe zoekopdracht te starten.
- Als de DAB-ontvangst slecht is, kunnen storingen optreden of kan het geluid gedempt worden. Verstel de positie om de ontvangst te verbeteren.

DAB-INFORMATIE

Druk herhaaldelijk op “DELETE / INFO” op de afstandsbediening om door de DAB-informatie te bladeren.

VOORKEURZENDER OPSLAAN

U kunt in totaal maximaal 10 DAB-radiozenders opslaan in het geheugen.

1. Kies in de DAB-modus de gewenste radiozender. Houdt “MEM / MENU”ingedrukt; “Empty P1” zal op het display verschijnen. Druk op “◀◀ TUNE –” of “▶▶ TUNE +” om het gewenste zendernummer te kiezen.
2. Druk op de “■ / ENTER”-toets om te bevestigen, waarna “Preset 1 Stored” op het display zal verschijnen.
3. Herhaal de bovenstaande stappen 1 - 2 om meer zenders op te slaan.

VOORKEURZENDERS HERROEPEN

Druk op de “FOLDER / PRESET”-toets op het apparaat om voorkeurzenders vooruit te selecteren en op de “■ / ENTER”-toets om de opgeslagen zender te kiezen.

U kunt ook op “FOLDER PRESET ▼” of “FOLDER PRESET ▲” op de afstandsbediening drukken om de opgeslagen zender te selecteren.

U kunt een voorkeurzender overschrijven door een andere radiozender in zijn plaats op te slaan.

DAB-MENU

Het apparaat moet in DAB-modus staan. Open het DAB-menu door de “MEM / MENU”-toets in te drukken. Gebruik “TUNE –” of “TUNE +” om een van de volgende instellingen te selecteren en bevestig met “■ / ENTER”:

a) Volledige scan:

Start de volledige scan naar zenders. De DAB-frequentieband wordt gescand op beschikbare zenders.

b) Handmatig afstemmen:

U dient hiervoor de frequentie van het gewenste station te weten. Deze is te vinden op de website van de zenderservice. Selecteer individuele frequenties en bevestig met “■ / ENTER”.

c) DRC (dynamisch bereik):

De term DRC beschrijft de verhouding tussen het zachtste en het luidste geluid. Als het dynamische bereik erg hoog is, dan zult u zowel zeer zachte en zeer luide geluiden horen. Dit kan in bepaalde omstandigheden tot problemen leiden met het afspelen. Laten we aannemen dat u naar een radiostation luistert in een relatief lawaaierige omgeving. U kunt de zachtere secties luider afspelen door het volume te verhogen.

Dit heeft echter het nadeel dat de luidere secties oncomfortabel luid worden. Het is in dit geval aangeraden het dynamische bereik te verlagen. Kies uit de volgende opties:

DRC uit: Het dynamische bereik wordt niet verlaagd.

DRC hoog: Het dynamische bereik wordt sterk verlaagd.

DRC laag: Het dynamische bereik wordt ietwat verlaagd.

d) Opschonen:

Het kan gebeuren dat u bepaalde stations niet langer kunt ontvangen na een stationscan of na een verandering in locatie. U kunt met deze functie de betreffende stations uit de ontvangstlijst wissen. Selecteer “YES” en bevestig met “■ / ENTER”.

e) Systeem:

Kijk onder “SYSTEEMINSTELLINGEN”.

FM

Druk op “FUNCTION” om FM-modus te selecteren.

Automatisch zenders zoeken

1. Druk op “◀◀ TUNE –” of “▶▶ TUNE +” op de afstandsbediening om de zoekrichting te selecteren. Druk op “SCAN” om het zoeken te starten. Het apparaat stopt automatisch wanneer er een zender is gevonden.

Handmatig zoeken

Druk kort op “◀◀ TUNE –” of “▶▶ TUNE +” om de frequentie aan te passen in stappen van 50 kHz.

VOORKEURZENDER OPSLAAN

Dit gaat hetzelfde als in de DAB-modus.

VOORKEURZENDER HERROEPEN

Dit gaat hetzelfde als in de DAB-modus.

FM-MENU

Het apparaat moet in FM-modus staan. Open het FM-menu door de “MEM / MENU”-toets in te drukken. Gebruik “◀◀ TUNE –” of “▶▶ TUNE +” om een van de volgende instellingen te selecteren en bevestig met “■ / ENTER”:

a) Scaninstelling:

Selecteer de gewenste optie voor de automatische stationscan.

- Alle stations: Naar alle stations zoeken die kunnen worden ontvangen. De stationscan stopt in dit geval ook op zwakke stations.
- Alleen krachtige stations: Er wordt alleen naar duidelijke stations gezocht.

b) Audio-instelling:

Selecteer MONO of STEREO voor de FM-ontvangst.

c) Systeem:

Kijk onder “SYSTEEMINSTELLINGEN”.

CD

● Aan de slag

1. Druk op de “FUNCTION”-toets om “CD”-modus te selecteren.
2. Druk op de “▲”-knop om de cd-lade te openen.
3. Plaats een CD met de bedrukte kant naar boven in de lade en sluit de CD-klepje.
4. Gericht zoeken wordt uitgevoerd. Het LCD-display zal het totale aantal tracks en de totale speelduur weergeven.

● Afspelen/pauze-modus ▶||

1. Druk op de “▶||”-toets om het afspelen te starten. De eerste track zal worden afgespeeld.
2. Druk om het afspelen te onderbreken één keer op de “▶||”-toets. De afspeeltijd zal knipperen op het LCD-display. Druk nogmaals in om de normale afspeelmodus te hervatten.

● Stopmodus ■

Als de “■ / ENTER”-toets in afspeel- of pauzmodus wordt ingedrukt, zal het systeem in stopmodus gaan.

● Skip-modus (overslaan omhoog ▶▶ / overslaan omlaag ◀◀)

1. Als de “▶▶ TUNE +”-toets in afspeel- of pauzmodus wordt ingedrukt, zal het apparaat naar de volgende track gaan, het tracknummer weergeven en in de afspeel- of pauzmodus blijven.
2. Als de “◀◀ TUNE –”-toets in afspeel- of pauzmodus wordt ingedrukt, zal het apparaat terug naar het begin van de track gaan, het tracknummer weergeven en in de afspeel- of pauzmodus blijven.
3. Druk na stap 2 opnieuw op “◀◀ TUNE –” om naar de vorige track te gaan en in de afspeel- of pauzmodus te blijven.

● **Voor MP3-disks**

1. Terwijl gericht zoeken wordt uitgevoerd, wordt het totale aantal tracks en het album weergegeven op het LCD-display.
2. Druk op "FOLDER / PRESET" op het apparaat of "FOLDER / PRESET ▼/▲" op de afstandsbediening om het albumnummer te selecteren.
3. Druk op de toets "◀◀ TUNE -" of "▶▶ TUNE +" om de track te selecteren.
4. Druk op de "▶||"-toets wanneer de gewenste track en het album is geselecteerd om het afspelen te starten.

Opmerking:

Formaatvereisten voor MP3-tracks:

- MP3 Bitrate: 32 tot 256 Kbps.
- De kwaliteit van het afspelen van de MP3-disc is afhankelijk van de kwaliteit van de opgenomen schijf en de opnamemethode. Bovendien zijn vanwege de verschillende formaten de zoek- en laadtijden bij een MP3-disc langer dan bij een normale CD.

ID3-functie (bestand/titel/artiest/album)

Druk op "DELETE / INFO" op de afstandsbediening totdat "file -" op het LCD-display verschijnt tijdens het afspelen van MP3. Bestand/titel/artiest/album worden op volgorde weergegeven. Druk opnieuw op "DELETE / INFO" om de functie uit te schakelen.

Opmerking:

- in dat geval, als er geen naam aan de track was toegewezen, zal er "no title" of "no artist" op het LCD-display worden weergegeven.
- Er kan geen titel/albumnaam worden herkend als het invoerformaat op de schijf/het massamedia-apparaat niet door het systeem wordt ondersteund.
- Het systeem ondersteunt alleen Engels en cijfers voor de ID3-functie.

● **Herhaal-/willekeurige modus (via afstandsbediening)**

Druk tijdens het afspelen op de "PLAY MODE"-toets om de herhaal- of willekeurige functie te selecteren. Een enkele track, een enkele map (alleen MP3) of alle tracks kunnen in verschillende modi als volgt worden afgespeeld:



voor CD

(1) herhaal 1 → (2) herhaal alle tracks → (3) willekeurig → (4) uit



Pictogram

Afspeelmodus op het scherm

Herhaal track	
Herhaal alles	 ALL
Willekeurig	
Uitgeschakelde modus	-----

voor MP3-disc/-bestand

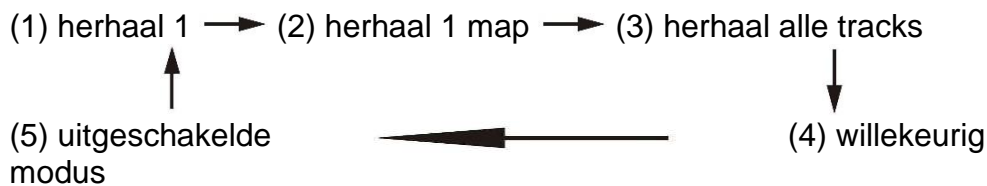

Pictogram

Afspeelmodus	op het scherm
Herhaal enkele track	
Herhaal enkele folder	
Herhaal alle tracks	
Willekeurige modus	
Uitgeschakelde modus	-----

Cd/MP3-disc inprogrammeren

Er kunnen maximaal 40 tracks in willekeurige volgorde ingeprogrammeerd worden. Druk voor gebruik op de “■ / ENTER”-toets.

1. Zet in CD-modus en stop het afspelen.
 2. Druk op de “MEM / MENU”-toets. “001 PR01” zal op het LCD-display verschijnen.
 3. Selecteer een gewenste track door op “◀ TUNE -” of “▶ TUNE +” te drukken.
 4. Druk op de “MEM / MENU”-toets om de track in het geheugen op te slaan.
 5. Herhaal stap 3 en 4 om extra tracks in het geheugen op te slaan, indien nodig.
 6. Druk op de “▶||”-toets wanneer alle gewenste tracks zijn geprogrammeerd, om de schijf in de toegewezen volgorde af te spelen.
 7. Druk op de “■ / ENTER”-toets om het geprogrammeerd afspelen te beëindigen.
- Nadat u de tracks op de cd hebt geprogrammeerd en zich nog steeds in de stopmodus bevindt, drukt u op “◀ TUNE -” of “▶ TUNE +” om de geprogrammeerde tracks te herzien.
 - Druk in de cd-stopmodus nogmaals op de “■ / ENTER”-toets om het hele geprogrammeerde geheugen te wissen. “PGM CLEAR” zal een paar seconden op het display verschijnen.
 - Druk bij mp3-disc/-bestand op de “FOLDER / PRESET”-toets om de eerste track van de volgende map direct te selecteren en zo het selecteren van liedjes te versnellen.
 - De programmamodus zal automatisch stoppen als er 10 seconden na het indrukken van de “MEM / MENU”-toets geen toets wordt ingedrukt.

Opmerking: Het apparaat heeft een bladwijzerfunctie onder het afspelen van CD & USB. Wanneer het apparaat tijdens het afspelen van een CD/USB naar een andere functie wordt geschakeld, wordt de CD/USB automatisch hervat vanaf de laatste afspeelsectie wanneer wordt teruggeschakeld naar de betreffende modus.

USB

Aansluiten

Het systeem kan alle MP3-bestanden die zijn opgeslagen op USB-apparaten decoderen en afspelen.

1. Stel het systeem eerst in op stand-by of op een andere functie met uitzondering van de USB-modus.
2. Steek de USB-stick in en zorg ervoor dat deze er volledig in gaat of steek de geheugenkaart in de richting van de pijl, zoals weergegeven op het etiket aan de onderkant van het afdekklaasje van de geheugenkaart. Zonder buigen recht insteken.
- **Als u de USB-stick ondersteboven of achterstevoren aansluit, kan dit het audiosysteem beschadigen of het opslagmedium (USB-stick). Controleer de juiste insteekrichting voordat u de USB-stick aansluit.**
3. Druk op de "FUNCTION"-toets om of "USB"-modus te selecteren.
4. Het systeem zal na het aansluiten automatisch beginnen met het lezen van het opslagmedium en het LCD-display zal het totale aantal MP3-bestanden dat wordt gedetecteerd weergeven.
5. De afspeelprocedure is dezelfde als bij het afspelen van CD/MP3-discs hierboven.

Opmerking

- Het systeem kan via de USB-poort alleen bestanden herkennen en lezen in MP3-formaat.
- Dit systeem kan wegens de grote verschillen in MP3-codeerformaten niet alle MP3-spelers via de USB-poort afspelen. Dit is geen storing van het systeem.
- De USB-poort ondersteunt geen aansluiting met een USB-verlengkabel en is niet ontworpen voor directe communicatie met een computer.

CODERING

Het systeem kan normale CD/draaitafel/DAB-radio enz. coderen naar MP3-formaat en via de USB-poort (of SM/MMC-kaartsleuf) opnemen met behulp van een geheugendrager. Steek, voordat u met het coderen begint, de geheugendrager (USB-stick) in het systeem en zorg dat er voldoende vrije geheugenruimte op staat om op te nemen:

A) CD coderen

I) **1 track coderen**

1. Speel de track die u wilt coderen normaal af.
2. Druk, tijdens het afspelen van de gewenste track, op de "● REC"-toets. Er zal tijdelijk "REC_ONE" op het display worden weergegeven.
3. Vervolgens zal "REC>>USB" knipperen op het display. Het coderen wordt nu uitgevoerd en de geselecteerde track op de cd wordt tegelijkertijd afgespeeld.
4. Nadat het opnemen is voltooid, stopt het apparaat automatisch met afspelen.

II) **Hele schijf coderen**

1. Blijf in de cd-stopmodus door op de "■ / ENTER"-toets te drukken.
2. Druk op de "● REC"-toets, waarna er tijdelijk "REC_ONE" op het display verschijnt.
3. Druk opnieuw op "● REC" en het display zal "REC_ALL" weergeven.
4. Vervolgens zal "REC>>USB" knipperen op het display. Het coderen wordt nu uitgevoerd en de hele cd wordt tegelijkertijd afgespeeld.
5. Nadat het opnemen van de hele schijf is voltooid, stopt het apparaat automatisch met afspelen.

III) Coderen via programmering

1. Plaats een cd met de bedrukte kant naar boven in de lade en sluit de lade.
2. Selecteer de gewenste tracks door “programmeerprocedures 2-4 voor cd” te volgen. Druk vervolgens op de “■ / ENTER”-toets om in stopmodus te blijven met programmeergeugen.
3. Druk op de “● REC”-toets, waarna er tijdelijk “REC_ALL” op het display verschijnt.
4. Vervolgens zal “REC>>USB” knipperen op het display. Het coderen wordt nu uitgevoerd en de geprogrammeerde tracks op de cd worden tegelijkertijd afgespeeld.
5. Nadat het coderen volgens het programmeergeugen is voltooid, stopt het apparaat automatisch met afspelen.

Opmerking:

- Als beide opnamebronnen (USB-stick) door het systeem worden gedetecteerd tijdens het coderen, drukt u op “◀◀ TUNE –” of “▶▶ TUNE +” om de gewenste bron te selecteren. Druk vervolgens opnieuw op de “● REC”-toets om het proces voort te zetten.
- De opnamesnelheid is 1:1 en overeenkomstig de werkelijke speelduur van de CD-track
- Het systeem zal de folder “AUDIO” creëren en de gecodeerde track daar in opslaan.
- Het opnameformaat is vooraf ingesteld op – MP3 bitrate: 128 kbps, samplesnelheid: 44,1 khz
- De titel van het nummer zal niet worden opgenomen in de coderings-modus.
- Druk, om het opnemen te pauzeren, in opnamemodus op de “■ / ENTER”-toets.
- De opname wordt alleen voltooid als het hele nummer wordt gecodeerd. Als het coderingsproces tussentijds wordt beëindigd, wordt er geen track opgenomen of opgeslagen op de USB-stick.

B) Phono coderen

- 1) Selecteer “PHONO/AUX”-modus en vervolgens direct op “● REC”.
- 2) Vervolgens zal “REC>>USB” knipperen op het display. De codering wordt nu uitgevoerd.
- 3) Start het afspelen in Phono voor de track die u wilt opnemen op het opslagmedium.
- 4) Druk, nadat het opnemen is voltooid, op de “■ / ENTER”-toets totdat de tekst op het LCD-display stopt met knipperen en terugkeert naar de “PHONO/AUX”-modus.

C) Cassette coderen

- 1) Selecteer “Tape”-modus en vervolgens direct op de “● REC”-toets.
- 2) Vervolgens zal “REC>>USB” knipperen op het display. De codering wordt nu uitgevoerd.
- 3) Start het afspelen van het cassettebandje met de track die u hebt voorbereid om op te nemen.
- 4) Druk, nadat het opnemen is voltooid, op de “■ / ENTER”-toets totdat de tekst van het LCD-display stopt met knipperen en terugkeert naar de “CASSETTE”-modus.

D) DAB/FM-radiocodering

- 1) Selecteer de DAB- of FM-modus en selecteer vervolgens de gewenste radiozender
- 2) Druk op de “● REC”-toets om het coderen te starten.
- 3) Vervolgens zal “REC>>USB” knipperen op het display. De codering wordt nu uitgevoerd.
- 4) Druk, nadat het opnemen is voltooid, op de “■ / ENTER”-toets totdat de tekst op het LCD-display stopt met knipperen en terugkeert naar de “Tuner”-modus.

Opmerking:

- Als het radio-ontvangstsignaal niet sterk genoeg is, kan het systeem het coderingsproces niet starten en wordt de tekst “NO GOOD” op het LCD-display weergegeven.
- De opnamekwaliteit en prestaties voor radiocodering zijn niet stabiel vanwege interferentie van de ontvangst. Dit is geen storing van het systeem.

E) Aux-in codering

Sluit een ander audioapparaat, bijv. (draagbare) cd-speler, mp3-speler, (draagbare) cassettespeler, iPod, enz. aan op dit systeem via een snoer met 3,5 mm jackpluggen (niet meegeleverd).

Sluit het ene uiteinde van dit snoer aan op de 3,5 mm koptelefoonaansluiting op het externe apparaat en het andere uiteinde op de 3,5 mm Aux-ingang aan de zijkant van dit apparaat.

Bij een dergelijke aansluiting is het mogelijk om:

- De muziek die al op het aangesloten apparaat staat afspelen.
- De muziekbestanden van het aangesloten apparaat naar USB coderen en converteren naar MP3-formaat.
- Dezelfde procedure volgen als bij **Phono-codering** beschreven in deze handleiding.

Trackscheiding (via de afstandsbediening)

U kunt de opgenomen muziek vanaf Phono, Aux, cassette, DAB- of FM-radio naar USB track per track scheiden tijdens het coderen. Telkens wanneer u tijdens de codering van die bronnen naar USB op de toets “**TS**” (trackscheiding) drukt, zal het systeem een nieuwe track creëren en de opname vervolgen. De tekst “SAVING” zal één keer op het LCD-display verschijnen, wat betekent dat het apparaat met succes een nieuwe track aanmaakt en het opnemen voortzet.

Bitsnelheid coderen (via afstandsbediening)

U kunt de gewenste bitsnelheid selecteren voor het coderen naar USB . Het selecteerbare bereik is 32/64/96/128/192/256 kbps.

1. Stel de functie “PHONO/AUX” of “TAPE” in.
2. Druk op “DELETE / INFO”. Het LCD-display zal de standaard bitsnelheid (128 kbps) weergeven.
3. Druk op “◀ TUNE –” of “▶ TUNE +” om de gewenste bitsnelheid voor het coderen te selecteren.
4. Druk opnieuw op de “DELETE / INFO”-toets om de instelling te bevestigen. Het LCD-display zal “Phono/Aux”-modus hervatten.

Verwijderen van bestanden op de USB-stick(via de afstandsbediening)

Het systeem kan het bestand dat is opgeslagen op de USB-stick op de volgende manier wissen:

1. Plaats de mediaopslag en stel deze in op "USB"-modus.
2. Druk op de "DELETE / INFO"-toets. Er zal (del ---001) op het LCD-display verschijnen.
3. Druk op "◀◀ TUNE –" of "▶▶ TUNE +" om het te verwijderen bestand te selecteren.
4. Druk op "DELETE / INFO" om "Yes / No" te selecteren en vervolgens op "◀◀ TUNE –" of "▶▶ TUNE +" om "Yes" of "No" te selecteren.
5. Bevestig de instelling met de "DELETE / INFO"-toets.

Opmerking:

Druk één keer op de "■ / ENTER"-toets op de afstandsbediening om verwijdermodus te verlaten.

Het verwijderen van de USB-stick

Om de USB te verwijderen/geheugenkaart, schakelt u de stroom uit of zet de functiemodus eerst in CD, Cassette of Radio. Voor de USB-poort – trek het USB-apparaat direct uit de USB-poort, –recht uit de sleuf zonder te buigen.

CASSETTE

Algemene werking

- | | | |
|----------------------|---|--|
| Cassette afspelen | : | Het systeem zal het afspelen automatisch starten zodra u een cassettape plaatst. |
| Stoppen en uitwerpen | : | Druk de toets "Tape vooruit/Uitwerpen" volledig in om de cassettape uit te werpen. De toets "Tape vooruit/Uitwerpen" zal in de ingedrukte stand blijven. |
| Vooruitspoelen | : | Druk de toets "Tape vooruit/Uitwerpen" tijdens het afspelen half in om de tape vooruit te spoelen. De toets "Tape vooruit/Uitwerpen" zal in de half ingedrukte positie blijven.
Druk de toets "Tape vooruit/Uitwerpen" ietwat in om de normale afspeelmodus te hervatten. De toets "Tape vooruit/Uitwerpen" zal weer in de normale positie blijven. |

Opmerking

- Zorg ervoor de tape in de juiste richting in de houder te steken.
- Wanneer u de tape vooruitspoelt, zal er wat lawaai klinken en kan de normale afspeelfunctie niet worden uitgevoerd.
- Wij raden u aan de tape te verwijderen wanneer niet in gebruik en deze niet in het systeem te laten zitten.

PHONO

Genoteerd:

- Verwijder de stylusbescherming.
 - Zorg ervoor dat de toonarm wordt losgemaakt van de toonarmsteun en zet deze opnieuw vast na afloop.
1. Selecteer de "PHONO/AUX"-functie.
 2. Zet de "Snelheidsschakelaar" in de juiste stand, afhankelijk van de af te spelen LP.
 3. Plaats de LP op de plaat (gebruik de spindeladapter indien nodig).
 4. Til de draaitafelarm uit de steun en beweeg hem langzaam naar de kant van de plaat. De plaat zal beginnen draaien.
 5. Plaats de toonarm in de gewenste positie op de LP.
 6. Op het einde van de LP, zal de plaat automatisch stoppen met draaien. Til de arm van de plaat af en zet hem terug in de steun.
 7. U kunt het afspelen ook handmatig stoppen door de toonarm van de plaat op te tillen en terug te keren naar de steun.

Opmerking: Wanneer een LP een ander formaat heeft, zal de auto-stop de LP stoppen voordat de laatste track uitgespeeld is. Zet de automatische stopschakelaar in dit geval in de "Off"-stand. Het apparaat zal tot het eind van de plaat afspelen maar niet automatisch stoppen (zet het apparaat uit met behulp van de aan/uit-knop of zet de automatische stopschakelaar terug in "on"-stand om het draaien van de schijf te stoppen). Zet dan de toonarm weer in de ruststand.

SLAAPFUNCTIE

Slaapinstelling (via de afstandsbediening)

1. Druk op de "SLEEP/TIMER"-toets en het slaappictogram "ZZZ" zal op het LCD-display worden weergegeven.
2. Blijf op de toets drukken om de slaaptijd aan te passen in de volgorde 90 > 75 > 60... 15 minuten.
3. Het systeem zal automatisch stoppen en in stand-by-modus gaan nadat de geselecteerde tijd verstreken is.
4. Om slaapmodus te annuleren, drukt u op de "SLEEP/TIMER"-toets totdat "off" verschijnt.

Opmerking:

Als u één keer op de slaapknop drukt en het slaappictogram "ZZZ" op het LCD-display verschijnt, zal het systeem automatisch in stand-by-modus gaan nadat de geselecteerde minuten verstreken zijn.

EQUALIZER (EQ)

Dit apparaat biedt 5 verschillende geluidsmodi om uw luisterervaring te verbeteren. U kunt het gewenste effect selecteren door herhaaldelijk in de volgende volgorde op de "EQ"-toets te drukken:



TIMER

Timerinstelling (via de afstandsbediening)

U kunt met deze functie het systeem automatisch laten inschakelen om u wakker te maken in de modus CD, DAB, FM-radio of USB.

Zet het apparaat eerst in de stand-by-modus en houd vervolgens de "SLEEP / TIMER"-toets ingedrukt om de instellingsmodus te openen. Er zal "SET TIMER" op het LCD-scherm verschijnen wat vervolgens verandert in "SELECT SOURCE", waarna het timerpictogram "⌚" op het display zal knipperen:

1. Wekker: druk herhaaldelijk op de "FUNCTION"-toets om te kiezen uit "CD" -- "FM" -- "DAB" -- "USB". Druk op de "Timer"-toets om de geselecteerde bron te bevestigen.
2. Wektijd: druk op "◀ TUNE -" of "▶ TUNE +" om de uren in te stellen en vervolgens op de "Timer"-toets om de uren in te voeren. Druk op "◀ TUNE -" of "▶ TUNE +" om de minuten in te stellen en vervolgens op "SLEEP / TIMER" om op te slaan in het geheugen.

De timerfunctie activeren/deactiveren

1. Druk, om de timer te activeren, één keer op de "SLEEP / TIMER"-toets op de afstandsbediening totdat de timerindicator "⌚" wordt weergegeven op het LCD-display.
2. Annuleer de timerfunctie door opnieuw één keer op de "SLEEP / TIMER"-toets te drukken en het timerpictogram "⌚" verdwijnt.

KLOK

1. Schakel het apparaat in de stand-by-modus.
2. Houd "MEM / MENU" ingedrukt. Er zal "SET CLOCK" en vervolgens "12HR or 24HR" op het LCD-display verschijnen. Gebruik "◀ TUNE -" of "▶ TUNE +" om de gewenste tijdsindeling (12-uurs/24-uurs) te selecteren. Bevestig met "MEM / MENU".
3. De uren knipperen. Stel het juiste uur in met "◀ TUNE -" of "▶ TUNE +". Druk op "MEM / MENU" om de instelling op te slaan.
4. De minuten knipperen. Stel de juiste minuten in met "◀ TUNE -" of "▶ TUNE +". En druk op "MEM / MENU" om de instelling op te slaan.

HOOFDTELEFOON

Gebruik om privé naar muziek te luisteren een hoofdtelefoon met een 3,5 mm stereokabel en sluit deze aan op de hoofdtelefoonaansluiting aan de rechterkant van het systeem. De luidspreker zal gedempt zijn.

SYSTEEMINSTELLING

1. Druk in DAB- of FM-modus op “MEM / MENU”.
2. Selecteer met “◀◀ TUNE –” of “▶▶ TUNE +” “System” en bevestig met “■ / ENTER”.
3. Stel de volgende instellingen in met “◀◀ TUNE –” of “▶▶ TUNE +” en bevestig steeds door op “■ / ENTER” te drukken.
 - a) **Taal**
Druk op “FOLDER / PRESET ▼/▲” om de taal (Engels, Duits, Frans, Italiaans, Nederlands) te selecteren en bevestig met “■ / ENTER”.
 - b) **Fabrieksinstellingen herstellen**
Zet het apparaat terug in de fabrieksinstellingen.
Selecteer met “◀◀ TUNE –” of “▶▶ TUNE +” “YES” en bevestig met “■ / ENTER”.
Opmerking: Alle instellingen en radiozenders zullen worden gewist.
 - c) **SW-versie**
De systeemversie controleren die momenteel is geïnstalleerd.

Technische veranderingen en drukfouten voorbehouden.

De actuele versie van de gebruiksaanwijzing kan worden gedownload van

www.soundmaster.de

Auteursrecht van Woerlein GmbH, 90556 Cadolzburg, www.soundmaster.de

Duplicatie alleen met de toestemming van Woerlein GmbH





PROTEZIONE AMBIENTALE

Non smaltire il presente prodotto tra i normali rifiuti domestici al termine del suo ciclo di vita. Portarlo invece ad un centro specializzato nel riciclo di materiale elettrico e dispositivi elettronici. Quest'obbligo è indicato dal simbolo di riciclo presente sul prodotto, sul manuale di istruzioni o sulla confezione.

I materiali sono riciclabili secondo la loro etichettatura.

Riutilizzando materiali o altre forme di riciclaggio di vecchi dispositivi e imballaggi, dai un contributo importante alla protezione del nostro ambiente. Se necessario, rimuovere gratuitamente le batterie e i dati personali prima dello smaltimento e chiedere all'autorità locale informazioni sul punto di smaltimento responsabile.

	ATTENZIONE Rischio di scosse elettriche Non aprire il dispositivo!	
Cautela: Per ridurre il rischio di scosse elettriche, non rimuovere la copertura (o il retro). Il prodotto non contiene componenti riparabili. Affidare le riparazioni esclusivamente a personale qualificato.		



Tale simbolo indica la presenza all'interno dell'apparecchio di componenti che generano tensione elettrica a livelli pericolosi, capaci di produrre scosse elettriche.



Tale simbolo indica la presenza di importanti istruzioni di utilizzo e manutenzione del prodotto.



Le batterie usate sono rifiuti pericolosi e NON devono essere smaltite assieme agli altri rifiuti domestici! Infatti, ogni consumatore è **obbligato a norma di legge** a restituire **tutte le batterie** ai centri di riciclaggio ecosostenibile – indipendentemente dalla presenza nelle batterie di sostanze più o meno dannose*). **Le batterie usate possono essere consegnate in maniera completamente gratuita ai centri di raccolta pubblica o al proprio rivenditore.**

Riportare le batterie solo quando esse sono completamente scariche.

*) indicate dai simboli Cd = cadmio, Hg = mercurio, Pb = piombo

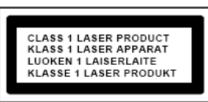
	ATTENZIONE – IL DISPOSITIVO PUÒ EMETTERE RADIAZIONI LASER INVISIBILI, IN CASO DI APERTURA DEL COPERCHIO O RIMOZIONE DEL BLOCCO DI PROTEZIONE. EVITARE L'ESPOSIZIONE ALLE EMISSIONI LASER.
---	--



Per evitare possibili danni all'udito, non ascoltare musica ad alto volume per un periodo di tempo prolungato.

- Usare il dispositivo esclusivamente al chiuso, in ambienti asciutti. Proteggere il dispositivo dall'umidità.
- Non aprire l'unità. **RISCHIO DI SCOSSE ELETTRICHE!** Affidare l'apertura dell'apparecchio e le riparazioni esclusivamente a personale qualificato.
- Collegare il presente dispositivo esclusivamente ad una presa a muro ben installata e dotata di messa a terra. Accertarsi che la tensione di alimentazione corrisponda a quella nominale riportata sulla targa del prodotto.
- Tenere il cavo di alimentazione lontano da fonti di umidità durante il funzionamento. Non ostruire o danneggiare il cavo di alimentazione in alcun modo.
- Avvisi per la disconnessione del dispositivo: La spina di alimentazione serve per la connessione del dispositivo alla rete elettrica, quindi tenerla sempre in posizione facilmente accessibile.
- Se il cavo o la spina di alimentazione sono danneggiati in qualunque modo, farli sostituire immediatamente presso un centro di assistenza autorizzato.
- In caso di temporali, disconnettere immediatamente il dispositivo dalla rete elettrica.
- Il dispositivo può essere utilizzato dai bambini, solo sotto il controllo dei genitori.
- Per la pulizia dell'apparecchio, servirsi esclusivamente di un panno asciutto.
- **NON USARE DETERGENTI o PANNI ABRASIVI!**
- Installare il dispositivo in un ambiente dotato di sufficiente ventilazione, per evitare problemi di surriscaldamento.
- Non ostruire le aperture di ventilazione!
- La libera circolazione dell'aria potrebbe essere ostacolata, ostruendo le feritoie di ventilazione con oggetti, quali giornali, tovaglie o tende ecc.
- Tenere l'apparecchio lontano da schizzi o zampilli, evitando di appoggiare sopra di esso oggetti contenenti liquidi, ad esempio tazze.
- L'unità non deve essere esposta direttamente alla luce solare o altre fonti di calore, né conservata in ambienti eccessivamente freddi, umidi, polverosi o soggetti ad urti e vibrazioni.
- Non tentare di applicare cavi, spine o altri oggetti all'unità, né tentare di aprirla.
- Installare il dispositivo in una posizione sicura e non soggetta a vibrazioni.
- Non appoggiare sul dispositivo fonti di fiamme libere, ad esempio candele accese.
- Installare l'apparecchio lontano da computer o unità a microonde, che potrebbero causare interferenze alla ricezione radio.
- Non tentare di aprire o riparare l'unità. Tale operazione espone l'utente a rischio di lesioni e rende nulla la garanzia del prodotto. Per le riparazioni affidarsi esclusivamente a personale / centri di assistenza autorizzati.
- Il dispositivo è dotato di una fonte di emissioni laser di Classe 1. Evitare di esporsi direttamente all'emissione dei fasci laser, che potrebbero causare danni agli occhi.
- Usare esclusivamente batterie prive di mercurio e cadmio.
- Le batterie non devono essere esposte direttamente a fonti di calore, quali luce solare, fiamme libere o simili.
- Le batterie usate sono rifiuti pericolosi e NON devono essere smaltite assieme agli altri rifiuti domestici!!! Portare invece le batterie vecchie al proprio rivenditore o in appositi centri di raccolta locali.
- Tenere le batterie fuori della portata dei bambini. I bambini potrebbero infatti correre il rischio di ingerirle. Consultare immediatamente un medico in caso di ingestione di batterie.
- Controllare regolarmente che le batterie del proprio apparecchio non abbiano perdite.
- L'apparato è concepito per l'uso in zone con climi temperati; non è adatto all'uso in paesi con climi tropicali.

POSIZIONE DEI COMANDI

- 1 Coperchio antipolvere
- 2 ◀ SINTONIA ▶
- 3 ● REC
- 4 ▲ Apri/Chiudi
- 5 ACCESO/STANDBY
- 6 LED indicatore di standby
- 7 Sportello CD
- 8 Sensore remoto
- 9 Jack per cuffie da 3,5mm
- 10 Jack Aux-In da 3,5
- 11 Presa USB

- 13 ■/Invio
- 14 ▶|| Riproduzione/Pausa
- 15 CARTELLA/PREIMPOSTAZIONE
- 16 MEM. / MENU
- 17 EQ
- 18 FUNZIONE
- 19 Volume su/giù
- 20 Display LCD
- 21 Avanzamento nastro/Estrazione
- 22 Sportello cassetta
- 23 Adattatore mandrino
- 24 Porta testina
- 25 Selettore velocità piatto
- 26 Sostegno braccio acustico
- 27 Antenna FM/DAB
- 28 Presa line out (S/D)
- 29 Presa altoparlante (S/D)
- 30 Interruttore automatico di arresto
- 31 Cavo Di Alimentazione CA

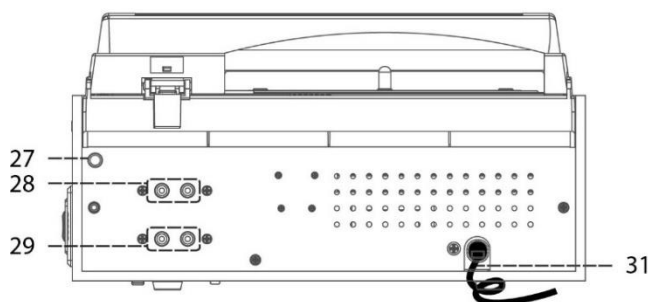
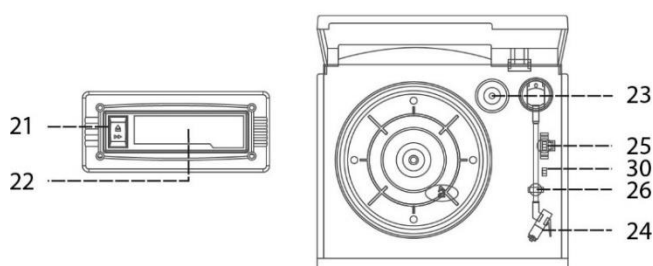
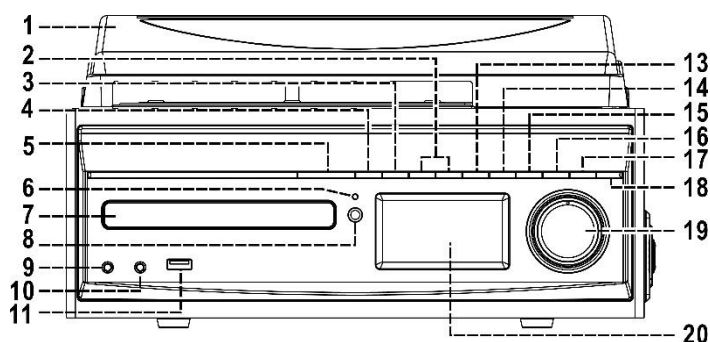

Attenzione!

L'utilizzo di comandi o regolazioni o l'esecuzione di procedure diverse da quelle specificate nel presente manuale possono provocare l'esposizione a radiazioni pericolose. Questa unità deve essere regolata o riparata solo da personale qualificato.

Direttiva ERP per l'efficienza energetica

L'unità si spegnerà automaticamente dopo 15 minuti in modalità Standby in assenza di segnale audio. Per accendere di nuovo l'unità, premere di nuovo il pulsante "ACCESO / STANDBY".

TELECOMANDO

- 1 ACCESO/STANDBY
- 2 MEM. / MENU
- 3 ◀◀ SINTONIA -
- 4 ■ / INVIO
- 5 CARTELLA/PREIMPOSTAZIONE ▼
- 6 MODALITÀ RIPRODUZIONE
- 7 VOLUME -
- 8 TIMER DI SPEGNIMENTO (FUNZIONE SLEEP)
- 9 ELIMINA / INFO
- 10 FUNZIONE
- 11 ▶▶ RIPRODUZIONE/PAUSA
- 12 ▶▶ SINTONIA +
- 13 CARTELLA/PREIMPOSTAZIONE ▲
- 14 ● REC
- 15 SCANSIONE
- 16 VOL +
- 17 EQ
- 18 TS (Separazione tracce)

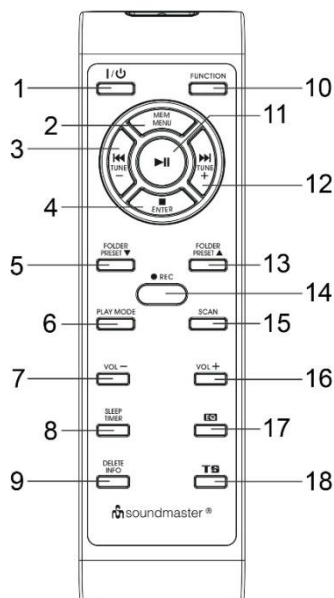

INSTALLAZIONE DELLA BATTERIA NEL TELECOMANDO

Il vano batterie si trova sul retro del telecomando.

1. Rimuovere il coperchio del vano portabatterie e sfilarlo facendo leva sulla sua linguetta.
2. Inserire due (2) batterie ministilo (non incluse) nell'apposito vano rispettando le indicazioni relative alla polarità riportate all'interno del vano stesso.
3. Riposizionare il coperchio del vano portabatterie.

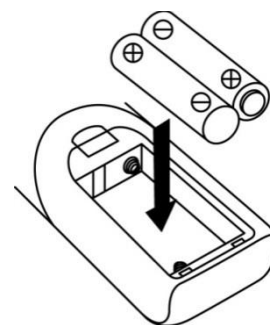

INSTALLAZIONE

CONTENUTO DELLA CONFEZIONE

- Unità principale
- Telecomando
- Manuale di istruzioni
- Antenna

INSTALLAZIONE ANTENNA

Applicare l'antenna in dotazione alla presa FM/DAB sul retro dell'unità. Anche le antenne esterne terrestri possono essere applicate qui!

ALIMENTAZIONE

- Prima di collegare il dispositivo, assicurarsi che la tensione del proprio impianto elettrico corrisponda a quella nominale indicata sull'etichetta. Eseguire tutte le altre connessioni prima dei collegamenti elettrici.
- Non ostruire le aperture di ventilazione e lasciare uno spazio sufficiente intorno all'unità. Collegare il cavo di alimentazione alla presa CA e il jack dell'altoparlante alla relativa presa situata sul retro dell'unità.

FUNZIONAMENTO DI BASE

ACCENSIONE/SPEGNIMENTO

Premere "ON / STANDBY" per accendere l'unità.

Premere di nuovo il pulsante per far entrare l'unità in modalità standby e spegnerla.

MODALITÀ DI SELEZIONE

In modalità di riproduzione, premere ripetutamente il tasto "FUNCTION" per spostarsi tra le varie modalità.

REGOLAZIONE DEL VOLUME

Selezionare con "Volume + / -" il volume richiesto.

DAB

1. Premere il pulsante "FUNCTION" per selezionare la modalità "DAB". La prima volta l'unità inizia la scansione completa dei canali DAB da 5A a 13F.
2. Sintonizzare il canale DAB richiesto premendo ripetutamente i tasti "◀◀ TUNE -" o "▶▶ TUNE +".

Nota:

- Se il sistema non riceve alcuna trasmissione DAB+, modificare la posizione dell'unità o regolare l'antenna. Premere il pulsante "SCAN" sul telecomando per avviare una nuova ricerca.
- Se la ricezione DAB è scarsa, potrebbero verificarsi delle interruzioni audio oppure il silenziamento totale della trasmissione. Spostare l'unità per migliorare la ricezione del segnale.

INFORMAZIONI DAB

Premere ripetutamente "DELETE / INFO" sul telecomando per visualizzare ciclicamente le informazioni DAB.

SALVARE STAZIONI RADIO IN PRESELEZIONE

È possibile salvare fino a 10 stazioni radio DAB in memoria.

1. In modalità DAB, selezionare la stazione radio preferita. Tenendo premuto "MEM / MENU", l'indicazione "Empty P1" apparirà sul display. Premere "◀◀ TUNE -" o "▶▶ TUNE +" per scegliere il numero di stazione richiesto.
2. Premendo il pulsante "■ / ENTER" per confermare, l'indicazione "Preset 1 Stored" apparirà sul display.
3. Per memorizzare altre stazioni ripetere i precedenti passi 1 - 2.

RICHIAMO STAZIONI PREIMPOSTATE

Premere il tasto "FOLDER / PRESET" sull'unità per scorrere in avanti le stazioni preimpostate e il tasto "■ / ENTER" per riprodurre la stazione memorizzata.

Per selezionare una stazione memorizzata è anche possibile premere "FOLDER PRESET ▼" sull'unità o "FOLDER PRESET ▲" sul telecomando.

È possibile sovrascrivere una stazione radio memorizzata, sostituendola con un'altra.

MENU DAB

Il dispositivo deve trovarsi in modalità DAB. Accedere al menu DAB premendo il tasto “MEM / MENU”. Selezionare con i tasti “TUNE –” o “TUNE +” una delle impostazioni seguenti e confermarla con “■ / ENTER”:

a) Scansione completa:

Avvia la scansione completa delle stazioni. La banda di frequenza DAB viene scansionata al fine di trovare delle stazioni radio disponibili.

b) Sintonizzazione manuale:

Per procedere con questa opzione occorre conoscere la frequenza della stazione. Tale informazione si trova sul sito web del responsabile delle trasmissioni. Selezionare le singole frequenze e confermarle con “■ / ENTER”.

c) Compressione del livello audio (DRC, Digital Range Control):

Il termine DRC indica il rapporto tra il suono più alto e quello più basso. Se l'intervallo dinamico è molto ampio c'è una mescolanza di suoni molto alti e molto bassi.

In alcuni casi, questo può creare problemi alla riproduzione. Supponiamo di ascoltare una stazione radio in un ambiente relativamente rumoroso. Alzando il volume, è possibile intensificare la riproduzione dei suoni più bassi.

Questo però ha l'effetto collaterale di intensificare in modo sgradevole anche i suoni già alti.

In tal caso può essere utile ridurre l'intervallo dinamico. Scegliere una delle opzioni:

DRC disattivato: L'intervallo dinamico non è ridotto.

DRC elevato: L'intervallo dinamico è ridotto drasticamente.

DRC basso: L'intervallo dinamico è ridotto leggermente.

d) Eliminazione delle stazioni non ricevute:

Dopo una nuova scansione o dopo uno spostamento dell'unità, è possibile che alcune stazioni non siano più ricevute. Questa funzione permette di eliminare tali stazioni dall'elenco dei canali ricevuti. Selezionare “YES” e confermare con “■ / ENTER”.

e) Sistema:

Vedere il paragrafo “Impostazioni del sistema”.

FM

Premere “FUNCTION” per selezionare la modalità FM.

Ricerca automatica delle stazioni

1. Premere sul telecomando “◀◀ TUNE –” o “▶▶ TUNE +” per scegliere la direzione di ricerca. Premere “SCAN” per avviare la ricerca. L'unità si ferma automaticamente quando trova una stazione.

Ricerca manuale

Premere brevemente “◀◀ TUNE –” o “▶▶ TUNE +” per modificare la frequenza a intervalli di 50 kHz.

SALVARE STAZIONI RADIO IN PRESELEZIONE

Come descritto per la modalità DAB.

RICHIAMARE LE STAZIONI IN PRESELEZIONE

Come descritto per la modalità DAB.

MENU FM

Il dispositivo deve trovarsi in modalità FM. Accedere al menu FM premendo il tasto "MEM / MENU". Selezionare con i tasti "◀◀TUNE -" o "▶▶TUNE +" una delle impostazioni seguenti e confermarla con "■ / ENTER":

a) Impostazioni di scansione:

Selezionare l'opzione richiesta per la ricerca automatica delle stazioni.

- Tutte le stazioni: Ricerca tutte le stazioni ricevibili. In questo caso, la ricerca si ferma anche sulle stazioni con ricezione debole.
- Solo stazioni con ricezione forte: La ricerca considera solo le stazioni con ricezione chiara.

b) Impostazioni audio:

Selezionare MONO o STEREO per la ricezione FM.

c) Sistema:

Vedere il paragrafo "Impostazioni del sistema".

CD

● **Guida introduttiva**

1. Premere il pulsante "FUNCTION" per selezionare la modalità "CD".
2. Premere il tasto "▲" per aprire lo sportello del CD.
3. Posizionare un CD con il lato stampato rivolto verso l'alto nel vassoio e quindi chiudere lo sportello del lettore CD.
4. Dopo una breve ricerca, lo schermo LCD mostrerà il numero totale dei brani e il tempo totale di riproduzione.

● **Modalità Riproduci/Interrompi ▶||**

1. Premere il pulsante "▶||" per avviare la riproduzione della prima traccia.
2. Per interrompere la riproduzione, premere una volta il tasto "▶||": il tempo di riproduzione lampeggerà sul display LCD. Premere di nuovo per riprendere la normale riproduzione.

● **Modalità Interruzione ■**

Se si preme il pulsante "■ENTER" durante la modalità di riproduzione/interruzione, il sistema entrerà in modalità arresto.

● **Modalità Salto (Salto avanti ▶▶ / Salto indietro ◀◀)**

1. In modalità riproduzione o pausa, premendo il tasto "▶▶ TUNE +", l'unità si sposterà alla traccia successiva, mostrando il numero di traccia e restando in modalità riproduzione o pausa.
2. In modalità riproduzione o pausa, premendo il tasto "◀◀ TUNE -", l'unità si sposterà all'inizio della traccia, mostrando il numero di traccia originale e restando in modalità riproduzione o pausa.
3. Premendo di nuovo il tasto "◀◀ TUNE -" dopo il passo 2, l'unità tornerà alla traccia precedente rimanendo in modalità riproduzione o pausa.

● **Per dischi MP3**

1. Dopo una breve ricerca il sistema mostrerà il numero totale di tracce e l'album sul display LCD.
2. Premere "FOLDER / PRESET" sull'unità o "FOLDER / PRESET ▼/▲" sul telecomando per selezionare il numero di album.
3. Premere il tasto "◀◀ TUNE -" o "▶▶ TUNE +" per scegliere il numero di traccia.
4. Dopo aver scelto l'album e la traccia richiesti, premere il tasto "▶" per avviare la riproduzione.

Nota:

Requisiti sul formato delle tracce MP3:

- Bit rate MP3: 32 kbps~256 kbps.
- L'esecuzione dei dischi MP3 varia a secondo della qualità del disco e del metodo di registrazione. Inoltre, anche i tempi di ricerca dei brani in un CD in formato MP3 sono di solito superiori a quelli di un normale CD audio, a causa del diverso formato.

Funzione ID3 (file/titolo/artista/album)

Premendo durante la riproduzione dei file MP3 "DELETE / INFO" sul telecomando finché il display non mostra l'indicazione "file -", l'unità mostrerà in sequenza le informazioni file / titolo / artista / nome album. Premendo di nuovo il tasto "DELETE / INFO", la precedente funzione viene disabilitata.

Nota:

- se non sono stati assegnati nomi alla traccia, il display LCD mostra l'indicazione "no title" o "no artist".
- Se il formato di input utilizzato sul disco/memoria di massa non può essere riconosciuto, il sistema non mostrerà il nome o il titolo dell'album.
- Il sistema supporta solo caratteri numerici e dell'alfabeto inglese per la funzione ID3.

● **Modalità Ripetizione/casuale (da telecomando)**

Premendo il tasto "PLAY MODE" durante la riproduzione, è possibile scegliere le funzioni di riproduzione singoli brani, casuale o singole cartelle (solo in modalità MP3), nonché tutte le tracce, in uno dei seguenti modi:

Per CD

(1) ripetizione di 1 brano → (2) ripetizione di tutte le tracce → (3) casuale → (4) modalità disattiva



Indicatore

Modalità Riproduzione on LCD display

Ripeti traccia	↻
Ripeti tutte	↻ ALL
Casuale	↻
Modalità disattiva	-----

Per dischi/file MP3



Indicatore

Modalità Riproduzione on LCD display

Ripeti singola traccia	
Ripeti singola cartella	
Ripete tutti i brani	
Modalità di Riproduzione Casuale	
Modalità disattiva	-----

Programmazione di CD / dischi MP3

È possibile programmare fino a 40 tracce per disco e riprodurle in qualsiasi ordine. Prima di tutto, premere il tasto "■ / ENTER".

1. Impostare la modalità CD e fermare la riproduzione.
 2. Premendo il tasto "MEM / MENU", l'indicazione "001 PR01" apparirà sul display LCD.
 3. Selezionare la traccia richiesta premendo "◀◀ TUNE -" o "▶▶ TUNE +".
 4. Premere il tasto "MEM / MENU" per memorizzare la traccia in memoria.
 5. Ripetere i passaggi 3 e 4 per aggiungere altre tracce alla memoria se necessario.
 6. Dopo aver programmato tutte le tracce desiderate, premere il pulsante "▶▶" per riprodurre i brani del disco nell'ordine stabilito.
 7. Premere il tasto "■ / ENTER" per terminare la riproduzione del programma.
- Dopo aver programmato le tracce del CD, in modalità arresto è possibile premere "◀◀ TUNE -" o "▶▶ TUNE +" per rivedere la programmazione.
 - Premendo di nuovo il tasto "■ / ENTER" in modalità arresto CD, tutta la programmazione sarà cancellata dalla memoria e il display mostrerà "PGM CLEAR" per pochi secondi.
 - Premere il tasto "FOLDER / PRESET" per selezionare direttamente la prima traccia della cartella successiva su file/dischi MP3 e velocizzare la selezione dei brani.
 - Se dopo la pressione del tasto "MEM / MENU" non viene premuto alcun tasto per circa 10 secondi, la modalità di programmazione termina automaticamente.

Nota: L'unità offre una funzione segnalibri in modalità di riproduzione CD e USB. Se durante la riproduzione CD/USB l'unità passa a un'altra modalità, la riproduzione riprenderà automaticamente dal punto di interruzione in caso di ritorno alla modalità riproduzione CD/USB.

USB

Collegamenti

Il sistema è in grado di decodificare e riprodurre tutti i file MP3 memorizzati nei supporti di memoria collegati tramite porta di connessione USB.

1. Dapprima, impostare il sistema in modalità standby, o in qualunque altra modalità di funzionamento diversa da quella USB.
2. Inserire la penna USB con la faccia rivolta verso l'alto, assicurandosi di inserirla fino in fondo, seguendo la direzione della freccia, indicata nell'etichetta sulla parte inferiore dell'alloggiamento. Inserire il dispositivo in posizione dritta, evitando di piegarlo.
- **L'inserimento della penna USB capovolta o al contrario potrebbe danneggiare il sistema audio o il supporto di memorizzazione (memoria dell'unità USB). Controllare la correttezza della direzione di inserimento prima del collegamento.**
3. Premere il pulsante "FUNCTION" per selezionare le modalità "USB".
4. A connessione avvenuta, il sistema avvierà la lettura automatica del dispositivo di memoria, mentre lo schermo LCD indicherà il numero totale di file MP3 individuati.
5. Ripetere la stessa procedura di esecuzione riproducendo il disco CD/MP3 come sopra descritto.

Nota

- Il sistema è in grado di individuare e leggere file in formato MP3 solo tramite porta USB.
- Se si collega il sistema a un lettore MP3 tramite la presa USB, a causa di variazioni nel formato di codifica MP3, alcuni lettori MP3 potrebbero non essere in grado di riprodurre musica tramite la presa USB. Questo non costituisce un malfunzionamento del sistema!
- La porta USB non supporta il collegamento con il cavo di estensione USB e non è progettata per la comunicazione con il computer direttamente.

CODIFICA

Il sistema è in grado di codificare il normale audio riprodotto tramite CD/giradischi/radio in formato MP3 e registrarlo in un dispositivo di memoria collegato tramite porta USB (o nell'alloggiamento). Prima di avviare la codifica, inserire nel sistema il dispositivo di memoria (penna USB) e verificare che ci sia spazio sufficiente per la registrazione:

A) Codifica CD

I) **Codifica di 1 traccia**

1. Avviare la riproduzione normale del brano su CD che si intende codificare.
2. Premendo il tasto "● REC" durante la riproduzione della traccia richiesta, il sistema mostra brevemente l'indicazione "REC_ONE".
3. Quindi il display mostra "REC>>USB" e inizia a lampeggiare. La codifica è in corso, mentre inizia anche la riproduzione della traccia selezionata sul CD.
4. A codifica completa, l'unità arresta automaticamente la riproduzione.

II) Codifica di un intero disco

1. Accedere alla modalità arresto CD premendo il tasto “■ / ENTER”.
2. Premendo il tasto “● REC”, il sistema mostra brevemente l'indicazione “REC_ONE”.
3. Premendo di nuovo “● REC” l'unità mostrerà “REC_ALL”.
4. Quindi il sistema mostra “REC>>USB” e inizia a lampeggiare. La codifica è in corso, mentre inizia anche la riproduzione dell'intero CD.
5. A registrazione dell'intero disco completa, l'unità arresta automaticamente la riproduzione.

III) Codifica da programma

1. Collocare un CD con il lato stampato rivolto verso l'alto nel vassoio e quindi chiudere lo sportello del CD.
2. Selezionare le tracce desiderate, applicando le “procedure 2-4 di programmazione dischi CD”. Quindi premere il tasto “■ / ENTER” per accedere alla modalità arresto per la memoria programmi.
3. Premendo il tasto “● REC”, il sistema mostra brevemente l'indicazione “REC_ALL”.
4. Quindi il sistema mostra “REC>>USB” e inizia a lampeggiare. La codifica è in corso, mentre inizia anche la riproduzione della tracce programmate del CD.
5. Al termine della codifica delle tracce programmate in memoria, l'unità arresta automaticamente la riproduzione.

Nota:

- Se il sistema individua una doppia sorgente di registrazione (penna USB) durante la codifica, premere “◀ TUNE -” o “▶ TUNE +” per scegliere la sorgente richiesta. Quindi premere di nuovo il tasto “● REC” per continuare il processo.
- La velocità di registrazione è 1:1, cioè segue l'effettiva durata della riproduzione della traccia su CD.
- Il sistema crea una cartella "AUDIO" e inserisce la traccia codificata al suo interno.
- Il formato di registrazione è preimpostato al bitrate dell'mp3: 128 kbps, velocità di campionamento: 44,1 khz
- I titoli delle canzoni non saranno registrati durante la codifica.
- Per interrompere la registrazione, premere il tasto “■ / ENTER” in modalità di registrazione.
- La registrazione sarà completata solo codificando l'intero brano. Se il processo di codifica è interrotto prima, non ci saranno tracce registrate o memorizzate sull'unità USB.

B) Codifica Phono

- 1) Selezionare la modalità “PHONO/AUX” e premere “● REC” direttamente.
- 2) Quindi il sistema mostra “REC>>USB” e inizia a lampeggiare. A questo punto la codifica è in corso.
- 3) Avviare sulla sorgente fono la riproduzione della traccia che si intende registrare sul supporto multimediale.
- 4) Al termine della registrazione, premere il tasto “■ / ENTER”, finché lo schermo LCD smette di lampeggiare e ritorna in modalità “PHONO/AUX” .

C) Codifica di cassette

- 1) Selezionare la modalità "Tape" e premere il tasto "● REC" direttamente.
- 2) Quindi il sistema mostra "REC>>USB" e inizia a lampeggiare. A questo punto la codifica è in corso.
- 3) Avviare al riproduzione del nastro a cassette dalla traccia che si vuole registrare.
- 4) Al termine della registrazione, premere il tasto "■ / ENTER" finché il display LCD non smette di lampeggiare e torna in modalità "CASSETTE".

D) Codifica della radio DAB/FM

- 1) Selezionare la modalità DAB o FM e scegliere la stazione radio richiesta
- 2) Premere il tasto "● REC" per avviare la codifica.
- 3) Quindi il sistema mostra "REC>>USB" e inizia a lampeggiare. A questo punto la codifica è in corso.
- 4) Al termine della registrazione, premere il tasto "■ / ENTER" finché il testo sull'LCD non smette di lampeggiare e l'unità torna in modalità "Tuner".

Nota:

- Se il segnale di ricezione della stazione radio non è abbastanza potente, il sistema non può avviare la registrazione e il display LCD mostra "NO GOOD".
- La qualità della registrazione e i risultati della codifica possono variare a causa di interferenze nella ricezione radio. Questo non costituisce un malfunzionamento del sistema!

E) Codifica Aux-in

Collegare al sistema altri dispositivi audio, quali lettori CD e a cassette portatili, lettori MP3, iPod e simili, tramite cavi con spinotto di collegamento da 3,5 mm (non in dotazione).

Collegare un'estremità di tali cavi all'uscita per le cuffie da 3,5 mm del dispositivo esterno e l'altra al jack Aux-in da 3,5 mm, situato sul fianco dell'unità.

Dopo aver effettuato tale connessione sarà possibile:

- Riprodurre la musica dal dispositivo connesso.
- Codificare e convertire i file musicali del dispositivo connesso in formato MP3 sull'unità USB.
- Applicare la stessa procedura descritta nella sezione **Codifica Phono** di questo manuale.

Separazione dei brani (da telecomando)

Durante la codifica, è possibile dividere la musica in registrazione dai dispositivi sorgente, quali Phono, Aux, nastro, radio DAB o FM, in tracce sull'unità USB. Ogni volta che si preme il tasto "**TS**" (separazione tracce) sul telecomando, durante la procedura di codifica dai dispositivi sorgente sull'unità USB, il sistema genererà una nuova traccia, continuando il processo di registrazione. Il testo "SAVING", visualizzato una volta sullo schermo LCD, indica che la creazione da parte dell'unità di una nuova traccia è riuscita e la registrazione continua.

Bit rate di codifica (da telecomando)

È possibile scegliere il bit rate di codifica su unità USB: i valori possibili sono 32 / 64 / 96 / 128 / 192 / 256 kb/s.

1. Selezionare la funzione “PHONO/AUX” o “TAPE”.
2. Premendo “DELETE / INFO” il display LCD mostrerà il bit rate predefinito (128 kb/s).
3. Premere “◀ TUNE –” o “▶ TUNE +” per scegliere il bit rate di codifica.
4. Premere di nuovo “DELETE / INFO” per confermare la scelta e il display LCD torna alla modalità “Phono/Aux”.

Cancellare file in un dispositivo di massa USB (mediante il telecomando)

Il sistema è in grado di cancellare file memorizzati all'interno di penne USB nel seguente modo:

1. Inserire il dispositivo di memoria e selezionare la modalità “USB”.
2. Premendo il tasto “DELETE / INFO” il display LCD mostra (del ---001).
3. Premere “◀ TUNE –” o “▶ TUNE +” per scegliere il file da rimuovere.
4. Premere “DELETE / INFO” per accedere all'opzione “Yes / No”, quindi premere “◀ TUNE –” o “▶ TUNE +” per selezionare “Yes” o “No”.
5. Confermare la scelta premendo “DELETE / INFO”.

Nota:

Premere una volta il tasto “■ / ENTER” sul telecomando per uscire dalla modalità di cancellazione.

Rimozione di unità USB/schede di memoria

Per rimuovere dispositivi USB/schede di memoria, dapprima spegnere l'alimentazione oppure selezionare la modalità CD, Nastro o Radio. In caso di porta USB, estrarla direttamente dalla presa USB del sistema, estrarla in posizione dritta, senza piegarla.

NASTRO

Funzionamento generale

- | | |
|----------------------------|---|
| Riproduzione cassette | : Il sistema lancerà l'esecuzione automaticamente una volta inserita la cassetta. |
| Interruzione ed estrazione | : Premendo completamente a fondo il pulsante di “Avanzamento/estrazione nastro”, sarà possibile estrarre la cassetta, tramite l'apertura del coperchio dell'unità a nastro. Il pulsante di “Avanzamento/estrazione nastro” resterà premuto nella sua posizione di sporgenza minima. |
| Avanzamento veloce | : Premendo a metà verso il fondo il pulsante di “Avanzamento/estrazione nastro” durante la riproduzione, il nastro avanzerà rapidamente. Il pulsante di “Avanzamento/estrazione nastro” resterà premuto nella sua posizione di sporgenza media. Premendo di nuovo leggermente il pulsante di “Avanzamento/estrazione nastro”, il sistema riprenderà la riproduzione normale. Il pulsante di “Avanzamento/estrazione nastro” riacquisterà la sua posizione di sporgenza massima. |

Nota

- Verificare la correttezza della direzione di inserimento delle cassette nel sistema.
- In caso contrario, si udrà un rumore insolito durante le operazioni di ricerca sulla cassetta e il sistema non sarà in grado di effettuare la normale riproduzione in modalità di

avanzamento veloce.

- Si suggerisce di estrarre le cassette dall'unità a nastro, dopo aver terminato l'ascolto e di non lasciare le cassette inserite, se non in modalità di riproduzione.

PHONO

N.B.:

- Rimuovere il protettore dello stilo.
 - Assicurarsi che il braccio sia staccato dal relativo fermo prima di utilizzarlo. Fissarlo dopo l'uso.
1. Selezionare la funzione "PHONO/AUX".
 2. Posizionare il selettore di velocità sul giusto valore, in base alla sorgente da riprodurre.
 3. Posizionare il disco sul piatto (usare l'adattatore mandrino se necessario).
 4. Sollevare il braccio acustico dalla posizione di riposo e spostarlo lentamente in direzione del piatto di riproduzione. Il piatto inizierà a ruotare.
 5. Sistemare il braccio acustico sulla posizione del disco desiderata.
 6. Alla fine del disco, il piatto smetterà automaticamente di ruotare. Sollevare il braccio dal disco e rimetterlo in posizione di riposo.
 7. Per arrestare manualmente la riproduzione sollevare il braccio dal disco e rimetterlo in posizione di riposo.

Nota: Poiché per alcuni tipi di dischi l'area di arresto automatico si trova al di fuori delle impostazioni dell'unità, il disco potrebbe interrompersi prima del termine dell'ultima traccia. In tal caso, regolare l'interruttore di arresto automatico in posizione "Off"; in tal modo il giradischi arriva al termine della riproduzione, ma non si arresta automaticamente. Per fermare la rotazione del piatto, spegnere l'interruttore del sistema o riposizionare su "on" l'interruttore di arresto automatico. Infine, riposizionare il braccio in posizione di riposo.

MODALITÀ SLEEP

Funzione Sleep (mediante telecomando)

1. Premere il tasto "SLEEP / TIMER" e l'indicatore di modalità sleep "ZZZ" apparirà sul display LCD.
2. Premere ripetutamente il tasto per regolare il timer di spegnimento: 90 > 75 > 60....15 minuti.
3. Il sistema si fermerà e passerà alla modalità standby automaticamente a seconda dell'intervallo di tempo selezionato.
4. Per annullare la modalità sleep, premere "SLEEP / TIMER" finché l'unità mostra "off".

Nota:

Premendo il tasto sleep una volta, l'indicatore sleep "ZZZ" appare sul display LCD e il sistema va automaticamente in standby al termine del tempo indicato.

EQUALIZZATORE (EQ)

Questa unità fornisce 5 modalità audio differenti per una migliore esperienza di ascolto. È possibile selezionare l'effetto desiderato premendo il pulsante "EQ" più volte, secondo questa sequenza:



TIMER

Impostazione orologio timer (da telecomando)

Questa funzione permette di programmare l'accensione automatica del sistema, che è in grado di svegliare l'utente in modalità CD, Radio DAB/FM o unità USB, rispettivamente.

Dapprima impostare l'unità in modalità standby, quindi tenere premuto il tasto "SLEEP / TIMER" per entrare nella modalità di impostazione: lo schermo LCD mostra l'indicazione "SET TIMER", poi mostra "SELECT SOURCE" e l'icona del timer "⌚" inizia a lampeggiare sullo schermo:

1. Sorgente di sveglia: premere ripetutamente il pulsante "FUNCTION" per selezionare la sorgente di sveglia tra "CD" -- "FM" -- "DAB"-- "USB". Premere il tasto "Timer" per confermare la fonte selezionata.
2. Orario sveglia: premere i tasti "◀ TUNE -" o "▶ TUNE +" per regolare l'ora di sveglia, quindi premere il pulsante "Timer" per inserire l'ora. Premere "◀ TUNE -" o "▶ TUNE +" per regolare i minuti e premere "SLEEP / TIMER" per memorizzare l'orario.

Attivare/Disattivare la funzione Timer

1. Per attivare il timer, premere una volta il tasto "SLEEP / TIMER" sul telecomando per far apparire l'indicatore "⌚" sul display LCD.
2. Per annullare la funzione timer, premere ancora una volta il pulsante "SLEEP / TIMER" finché l'indicatore del timer "⌚" non scompare.

ORA

1. Impostare l'unità in modalità Standby.
2. Tenendo premuto "MEM / MENU", il display LCD mostra "SET CLOCK" e poi "12HR or 24HR". Usando i tasti "◀ TUNE -" o "▶ TUNE +" scegliere il formato orario richiesto (12 o 24 ore). Confermare con "MEM / MENU".
3. L'ora lampeggia. Impostare con "◀ TUNE -" o "▶ TUNE +" l'ora corretta. Premere "MEM / MENU" per memorizzare l'impostazione.
4. I minuti lampeggiano. Impostare con "◀ TUNE -" o "▶ TUNE +" i minuti corretti. Premere "MEM / MENU" per memorizzare l'impostazione.

CUFFIE

Per ascoltare la musica individualmente, utilizzare le cuffie con una presa jack stereo da 3,5 mm. Collegare le cuffie alla corrispondente presa che si trova a destra del sistema. L'altoparlante sarà disattivato.

IMPOSTAZIONI DI SISTEMA

1. In modalità DAB o FM, premere "MEM / MENU".
2. Scegliere con "◀◀ TUNE -" o "▶▶ TUNE +" "System" e confermare con "■ / ENTER".
3. Selezionare le impostazioni seguenti con "◀◀ TUNE -" o "▶▶ TUNE +" e confermarle una per una premendo "■ / ENTER".

a) Lingua

Premere "FOLDER / PRESET ▼/▲" per scegliere la lingua (English, German, French, Italiano, Dutch) e confermare con "■ / ENTER".

b) Ripristino delle impostazioni di fabbrica

Ripristinare le impostazioni di fabbrica del prodotto.

Selezionare con "◀◀ TUNE -" o "▶▶ TUNE +" "YES" e premere "■ / ENTER" per confermare.

Nota: Saranno cancellate tutte le impostazioni e le stazioni radio salvate.

c) Versione SW

Mostrare la versione corrente del software installato.

Ci riserviamo eventuali errori di stampa e modifiche tecniche.

La versione attuale delle istruzioni per l'uso può essere scaricata da

www.soundmaster.de

Copyright di Woerlein GmbH, 90556 Cadolzburg, www.soundmaster.de

Riproduzione possibile solo con il permesso di Woerlein GmbH



TECHNICAL SPECIFICATIONS

Spannungseingang Power input Entrée d'alimentation Voedingsingang Ingresso di alimentazione	Entrada de energia Kraftuttag Vstup napájení Zdroj napájania	AC230V~50Hz
DAB Bereich DAB range Plage DAB DAB-bereik Portata DAB	Gama DAB DAB-intervall Rozsah DAB+ Rozsah DAB+	174-240MHz
UKW Bereich FM range Plage FM FM-bereik Portata FM	Gama FM FM-intervall Rozsah pásma FM Rozsah frekvencií FM	87.5MHz – 108.0MHz
Festsenderspeicher Preset Stations Stations présélectionnées Zendergeheugens Stazioni in preselezione	Estações predefinidas Förinställd station Přednastavení stanic Predvolené stanice	10 DAB+, 10 UKW (FM)
Audioausgangsleistung Audio power output Sortie de puissance audio Audio-uitgangsvermogen Uscita di potenza audio	Saída de potência de áudio Ljudeffekt Napájecí výstup zvuku Výstupný zvukový výkon	2 x 2W RMS

HERSTELLER / IMPORTEUR

Wörlein GmbH
Gewerbestraße 12
D 90556 Cadolzburg, Germany

Tel: +49 9103 71 67 0
Fax: +49 9103 71 67 12
E-Mail: info@soundmaster.de
Internet: www.soundmaster.de

Hiermit bestätigt Wörlein GmbH, dass sich dieses Gerät in Übereinstimmung mit den grundlegenden Anforderungen und den übrigen einschlägigen Bestimmungen der Richtlinie 2014/53/EU befindet.

Eine Kopie der Konformitätserklärung kann unter obenstehender Adresse bezogen werden.

Hereby, Wörlein GmbH declares that this device is in compliance with the essential requirements and other relevant provisions of Directive 2014/53/EU.
A copy of the declaration of conformity can be obtained from the above address.

Par la présente, Wörlein GmbH déclare que cet appareil est conforme aux exigences principales et autres clauses applicables de la Directive 2014/53/EU.
Une copie de la déclaration de conformité peut être obtenue à l'adresse ci-dessus.

Wörlein GmbH verklaart hierbij dat dit apparaat in overeenkomst is met de essentiële vereisten en andere relevante bepalingen van de Richtlijn 2014/53/EU.
Een kopie van de conformiteitsverklaring kunt u verkrijgen op het hierboven vermelde adres.

Con la presente, Wörlein GmbH dichiara che questo dispositivo è conforme ai requisiti essenziali e altre disposizioni contenute nella Direttiva 2014/53/EU.
Una copia della dichiarazione di conformità può essere richiesta all'indirizzo sopra indicato.

Härmed Wörlein GmbH deklarerar att denna enhet är i överensstämmelse med de grundläggande kraven och andra relevanta bestämmelser i direktiv 2014/53/EU.
En kopia av försäkran om överensstämmelse kan erhållas från ovanstående adress.

Herved Wörlein GmbH erklærer, at denne enhed er i overensstemmelse med de væsentlige krav og øvrige relevante krav i direktiv 2014/53/EU.
En kopi af overensstemmelseserklæringen kan hentes fra ovennævnte adresse.

Tímto Wörlein GmbH prohlašuje, že toto zařízení je ve shodě se základními požadavky a dalšími příslušnými ustanoveními směrnice 2014/53/EU.
Kopii prohlášení o shodě lze získat na výše uvedené adrese.

Por este meio, Wörlein GmbH declara que este dispositivo está em conformidade com os requisitos essenciais e outras disposições da Directiva 2014/53/EU.
Uma cópia da declaração de conformidade pode ser obtida no endereço acima.

Wörlein GmbH confirma que este dispositivo cumple con los requisitos esenciales y otras disposiciones relevantes de la Directiva 2014/53/EU.
Se puede obtener una copia de la declaración de conformidad en la dirección anterior.

Wörlein GmbH týmto potvrdzuje, že toto zariadenie je v súlade so základnými požiadavkami a ďalšími príslušnými ustanoveniami smernice 2014/53/EU.
Kópiu vyhlásenia o zhode je možné získať na uvedenej adrese.

Wörlein GmbH potrjuje, da je ta naprava v skladu z bistvenimi zahtevami in drugimi ustreznimi določbami Direktive 2014/53/EU.
Kopijo izjave o skladnosti je mogoče dobiti na zgornjem naslovu.

Wörlein GmbH confirmă prin prezenta că acest dispozitiv respectă cerințele esențiale și alte prevederi relevante ale Directivei 2014/53/EU.
O copie a declarației de conformitate poate fi obținută de la adresa de mai sus.

Wörlein GmbH patvirtina, kad šis prietaisas atitinka esminius reikalavimus ir kitas atitinkamas Direktyvos 2014/53/EU nuostatas.
Atitikties deklaracijos kopiją galima gauti iš pirmiau nurodyto adreso.

A Wörlein GmbH megerősíti, hogy ez az eszköz megfelel a 2014/53/EU irányelv alapvető követelményeinek és egyéb vonatkozó rendelkezéseinek.
A megfelelőségi nyilatkozat egy példányát a fenti címről szerezheti be.

Wörlein GmbH potvürzhdava, che tova ustrojstvo e v sūotvet-stvie sūs sūstestvenite iziskvaniya i drugi prilozhimi razporedbi na Direktiva 2014/53 EUS. Kopie ot deklaratsiyata za sūotvet-stvie mozhe da būde polucheno ot goreposocheniya adres.

Wörlein GmbH kinnitab käesolevaga, et see seade vastab direktiivi 2014/53/EU olulistele nõuetele ja muudele asjakohastele sätetele.
Vastavusdeklaratsiooni koopiat saab eespool nimetatud aadressilt.

Wörlein GmbH vahvistaa, että tämä laite on direktiivin 2014/53/EU olennaisten vaatimusten ja muiden asiaa koskevien säännösten mukainen.
Kopio vaatimustenmukaisuusvakuutuksesta on saatavissa edellä mainitusta osoitteesta.

Ar šo Wörlein GmbH apstiprina, ka šī ierīce atbilst Direktīvas 2014/53/EU būtiskajām prasībām un citiem attiecīgajiem noteikumiem.
Atbilstības deklarācijas kopiju var iegūt, izmantojot iepriekš minēto adresi.

Wörlein GmbH bekrefter herved at denne enheten er i samsvar med de vesentlige kravene og andre relevante bestemmelser i direktiv 2014/53/EU.
En kopi av samsvarserklæringen kan fås fra adressen ovenfor.

Wörlein GmbH niniejszym potwierdza, że to urządzenie jest zgodne z zasadniczymi wymaganiami i innymi stosownymi postanowieniami dyrektywy 2014/53/EU.
Kopię deklaracji zgodności można uzyskać pod powyższym adresem.



PORTUGUÊS
SVENSKA

ČEŠTINA
SLOVENSKÝ

Hersteller

Wörlein GmbH
Gewerbestr. 12
D 90556 Cadolzburg
GERMANY

Tel.: +49 9103/71670
Fax.: +49 9103/716712
Email: info@soundmaster.de
Web: www.soundmaster.de



MCD1820

PROTECÇÃO AMBIENTAL



Não junte este aparelho juntamente com os resíduos domésticos no final do seu ciclo de vida útil. Coloque-o num ponto de recolha para reciclagem de aparelhos eléctricos e electrónicos. Isto é indicado pelo símbolo no aparelho, manual do utilizador ou na embalagem.

Os materiais são recicláveis de acordo com sua rotulagem. Ao reutilizar materiais ou outras formas de reciclagem de dispositivos e embalagens antigos, você está dando uma contribuição importante para a proteção do meio ambiente. Se necessário, remova as baterias e os dados pessoais antes de descartá-los gratuitamente e pergunte às autoridades locais sobre o ponto de descarte responsável.

	AVISO	
Risco de choque eléctrico. Não abrir!		
Cuidado: Para reduzir o risco de choque eléctrico, não retire a tampa (ou o revestimento traseiro). Não existem no interior peças passíveis de serem substituídas pelo utilizador. Permita que a assistência técnica seja efectuada por um técnico qualificado.		



Este símbolo indica a presença de tensão perigosa no interior do aparelho, suficiente para provocar choques eléctricos.



Este símbolo indica a presença de instruções de funcionamento e manutenção importantes para o aparelho

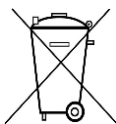

As pilhas usadas são um resíduo perigoso e NÃO devem ser colocadas juntamente com os resíduos domésticos! Enquanto consumidor, está **legalmente obrigado** a depositar **todas as pilhas** num local adequado para uma reciclagem ambientalmente responsável – independentemente de as pilhas conterem ou não substâncias perigosas*). **Coloque as pilhas gratuitamente num dos pontos de recolha públicos na sua localidade ou em lojas que comercializem pilhas do mesmo tipo.**

Coloque apenas pilhas completamente descarregadas.

***) marcadas Cd = cádmio, Hg = mercúrio, Pb = chumbo**

	CUIDADO – RADIAÇÃO LASER INVISÍVEL QUANDO ABRIR A TAMPA OU PREMIR O FECHO DE SEGURANÇA. EVITE EXPOSIÇÃO AO FEIXE LASER.
--	--

	O uso constante de fones de ouvido em alto volume pode prejudicar sua audição.
--	---

- Utilize o aparelho apenas em ambientes internos e secos.
- Proteja o aparelho da humidade.
- A unidade deve funcionar apenas em um clima temperado.
- Não abra o aparelho. **RISCO DE CHOQUE ELÉCTRICO!** Permita que o aparelho seja aberto e assistido por um técnico qualificado.

- Ligue este aparelho apenas a uma tomada de parede devidamente instalada com terra. Certifique-se de que a tensão da rede eléctrica corresponde com as especificações da placa informativa do aparelho.
- Certifique-se de que o cabo de alimentação permanece seco durante o funcionamento. Não trilhe ou danifique o cabo de alimentação de forma alguma.
- Um cabo de alimentação danificado deve ser imediatamente substituído por um centro de assistência técnica autorizado.
- Em caso de ocorrência de trovoadas, desligue imediatamente o aparelho da tomada.
- As crianças devem supervisionadas por um adulto responsável quando utilizarem o aparelho.
- Limpe o aparelho apenas com um pano seco.
- **NÃO utilize PRODUTOS DE LIMPEZA ou PANOS ABRASIVOS!**
- Não exponha o aparelho a luz solar directa ou a outras fontes de calor.
- Instale o aparelho num local com ventilação suficiente para evitar a acumulação de calor.
- Não cubra as aberturas de ventilação!
- Instale o aparelho num local seguro e sem vibrações.
- Instale o aparelho o mais longe possível de computador e fornos microondas; caso contrário, a recepção de rádio poderá sofrer interferências.
- Não abra ou repare o revestimento. Não é seguro fazê-lo e irá anular a sua garantia. As reparações devem ser efectuadas apenas por um serviço/centro autorizado de assistência.
- O aparelho está equipado com um “Laser Classe 1”. Evite exposição ao feixe laser, dado que este poderá provocar lesões oculares.
- Utilize apenas pilhas sem mercúrio nem cádmio.
- As pilhas usadas são um resíduo perigoso e **NÃO** devem ser colocadas juntamente com os resíduos domésticos!!! Coloque as pilhas num dos pontos de recolha da sua localidade.
- Mantenha as pilhas afastadas das crianças. Estas poderão engolir as pilhas. Se uma pilha for engolida, contacte imediatamente um médico.
- Verifique as suas pilhas regularmente para evitar derramamento das mesmas.

LOCALIZAÇÃO DOS CONTROLOS

- 1 Proteção contra o pó
- 2 ◀ SINTONIZAÇÃO ▶
- 3 ● GRAVAÇÃO
- 4 ▲ Abrir/fechar
- 5 LIGADO/EM ESPERA
- 6 Indicador LED do modo de espera
- 7 Porta de CD
- 8 Sensor remoto
- 9 Tomada de auscultadores de 3,5 mm
- 10 Tomada de Aux-in de 3,5 mm
- 11 Tomada USB

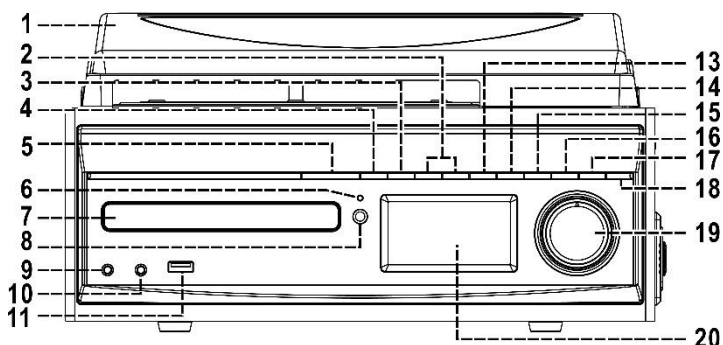

- 13 ■ / Enter
- 14 ▶|| Reproduzir/pausar
- 15 PASTA/PREDEFINIÇÃO
- 16 MEM/MENU
- 17 Equalizador
- 18 FUNÇÃO
- 19 Aumentar/diminuir o volume
- 20 Visor LCD
- 21 Avançar/ejetar cassete
- 22 Tampa da porta da cassete
- 23 Adaptador do fuso
- 24 Suporte do cartucho
- 25 Seletor de velocidade giratório
- 26 Suporte de pegar
- 27 Antena FM/DAB
- 28 Tomada de saída de linha (E/D)
- 29 Tomada de altifalante (E/D)
- 30 Botão de paragem automática
- 31 Cabo de alimentação CA

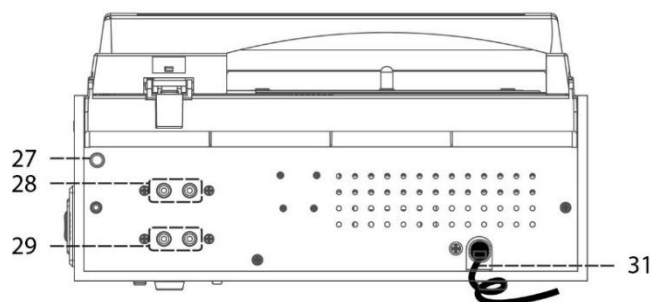
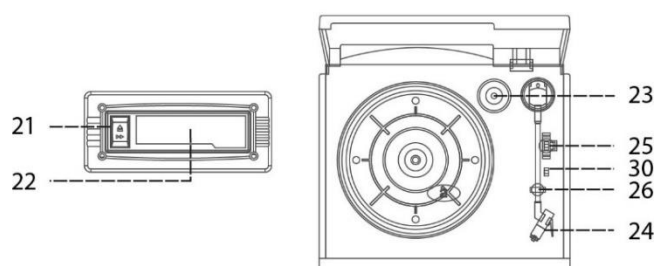

Cuidado:

O uso de controlos ou ajustamentos ou a execução de procedimentos para além dos aqui mencionados pode resultar numa exposição perigosa a radiação.

Esta unidade não deve ser regulada ou reparada a não ser por pessoal técnico qualificado.

Gestão de energia ERP

A unidade desliga-se automaticamente após 15 minutos no modo de espera, se não houver sinal de áudio. Para ligar novamente a unidade, premir o botão "ON / STANDBY".

CONTROLO REMOTO

- 1 LIGADO/EM ESPERA
- 2 MEM/MENU
- 3 ◀◀ SINTONIZAR -
- 4 ■ / ENTER
- 5 PASTA / PREDEFINIÇÃO ▼
- 6 MODO DE REPRODUÇÃO
- 7 VOL -
- 8 SLEEP/TEMPORIZADOR
- 9 ELIMINAR / INFO
- 10 FUNÇÃO
- 11 ▶▶ REPRODUÇÃO/PAUSA
- 12 ▶▶ SINTONIZAR +
- 13 PASTA / PREDEFINIÇÃO ▲
- 14 ● GRAVAÇÃO
- 15 PROCURAR
- 16 VOL +
- 17 Equalizador
- 18 TS (Separação de faixa)

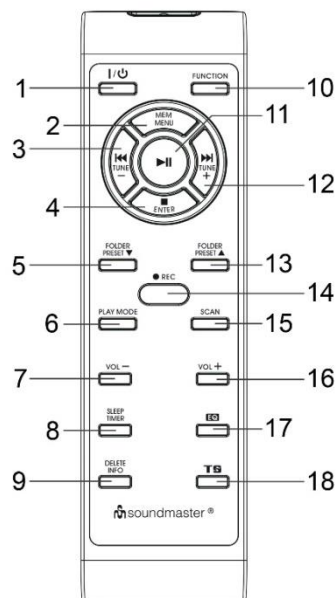

INSTALAÇÃO DA BATERIA DO CONTROLO REMOTO

O compartimento da bateria está localizado na parte de trás do comando à distância.

1. Remover a porta do compartimento da bateria premindo-a no separador e levantando-a.
2. Introduzir (2) pilhas do tamanho AAA (não incluídas) no compartimento da bateria seguindo as marcações de polaridade no interior do compartimento da bateria.
3. Tornar a colocar a porta do compartimento das pilhas.

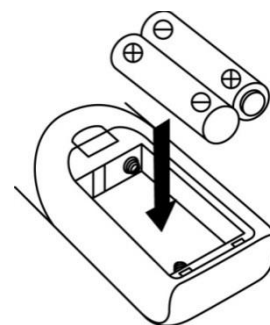

INSTALAÇÃO

CONTEÚDO DA EMBALAGEM

- Unidade principal
- Manual de instruções
- Controle remoto
- Antena

INSTALAÇÃO DA ANTENA

Ligue a antena incluída à tomada de antena FM/DAB na parte de trás da unidade. Se tiver uma antena externa, poderá ligá-la alternativamente!

ALIMENTAÇÃO

- Antes de ligar o dispositivo, certifique-se de que a tensão da sua rede corresponde à informação na etiqueta de classificação. Faça todas as ligações antes de ligar à corrente.
 - Não cubra as aberturas de ventilação e deixe espaço suficiente à volta para a ventilação.
- Ligue o cabo de alimentação à tomada CA e ligue a tomada do altifalante à tomada do altifalante localizada na parte de trás da unidade.

FUNCIONAMENTO BÁSICO

LIGAR/DESLIGAR

Prima “ON / STANDBY” para ligar a unidade.

Prima novamente o botão para desligar a unidade em modo de espera.

SELECIONAR OS MODOS

Durante o modo de reprodução, prima repetidamente o botão “FUNCTION” para alternar entre os modos.

AJUSTAR O VOLUME

Ajuste o volume pretendido com “Volume + / -”.

DAB

1. Prima o botão “FUNCTION” para selecionar o modo “DAB”. Ao realizar a primeira seleção, a unidade começará a procurar o canal DAB de 5A a 13F.
2. Sintonize o canal DAB pretendido, premindo o botão “◀◀ TUNE -” ou “▶▶ TUNE +” passo a passo.

Nota:

- Se não houver recepção DAB+ em algum momento, mude a posição da unidade ou ajuste a antena. Prima o botão “SCAN” no controlo remoto para iniciar uma nova procura.
- Se a recepção DAB for má, poderão ocorrer falhas ou o som poderá ser silenciado. Mude a posição para melhorar a recepção.

INFORMAÇÃO DAB

Prima repetidamente “DELETE / INFO” no controlo remoto para percorrer a informação DAB.

GUARDAR ESTAÇÃO PREDEFINIDA

Pode guardar no total 10 estações de rádio DAB na memória.

1. No modo DAB, escolha a estação de rádio pretendida. Prima sem soltar “MEM / MENU”, “Empty P1” será mostrado no visor. Prima o botão “◀◀ TUNE -” ou “▶▶ TUNE +” para escolher o número da estação pretendida.
2. Prima o botão “■ / ENTER” para confirmar e “Preset 1 Stored” será mostrado no visor.
3. Repita os passos 1 - 2 para guardar mais estações.

RECUPERAR ESTAÇÕES PREDEFINIDAS

Prima o botão “FOLDER / PRESET” na unidade para percorrer as estações predefinidas para a frente e prima o botão “■ / ENTER” para escolher a estação guardada.

Também pode premir “FOLDER PRESET ▼” ou “FOLDER PRESET ▲” no controlo remoto para selecionar a estação guardada.

Pode substituir uma estação predefinida, guardando outra estação de rádio no seu lugar.

MENU DAB

O aparelho deve estar no modo DAB. Entre no menu DAB, premindo o botão “MEM / MENU”. Selecione com “TUNE -” ou “TUNE +” uma das definições a seguir e confirme com “■ / ENTER”:

a) Varrimento total:

Inicia a procura de todas as estações. São procuradas estações disponíveis na banda de frequências DAB.

b) Sintonização manual:

Para fazer isto, tem de saber a frequência da estação. Esta pode ser encontrada no sítio web do serviço de radiodifusão. Selecione frequências individuais e confirme com “■ / ENTER”.

c) DRC (Controlo Dinâmico de Gama):

O termo DRC descreve a relação entre o som mais baixo e o som mais alto. Se a gama dinâmica for muito alta, haverá sons muito baixos, bem como sons muito altos.

Em algumas circunstâncias, pode significar um problema com a reprodução. Vamos supor que está a ouvir uma estação de rádio relativamente alto. Ao aumentar o volume, pode tocar mais alto as secções mais baixas.

No entanto, tem a desvantagem de as secções mais altas ficarem desconfortavelmente altas. Aqui faz sentido reduzir a amplitude dinâmica. Pode seleccionar as opções:

DRC desligado: A amplitude dinâmica não é reduzida.

DRC elevado: A amplitude dinâmica é acentuadamente reduzida.

DRC baixo: A amplitude dinâmica é ligeiramente reduzida.

d) Eliminar:

É possível deixar de receber algumas estações depois de realizar uma procura de estações ou uma mudança de local. Com esta função, pode eliminar estas estações da lista de receção. Selecione “YES” e confirme com “■ / ENTER”.

e) Sistema:

Ver “DEFINIÇÕES DO SISTEMA”.

FM

Prima “FUNCTION” para seleccionar o modo FM.

Procura automática de estações

1. Prima “◀ TUNE –” ou “▶ TUNE +” no controlo remoto para seleccionar a direcção da procura. Prima “SCAN” para iniciar a procura. A unidade procura automaticamente quando uma estação é encontrada.

Procura manual

Prima brevemente “◀ TUNE –” ou “▶ TUNE +” para ajustar a frequência em incrementos de 50 kHz.

GUARDAR ESTAÇÃO PREDEFINIDA

Igual ao modo DAB.

RECUPERAR ESTAÇÃO PREDEFINIDA

Igual ao modo DAB.

MENU FM

O aparelho deve estar no modo FM. Entre no menu FM, premindo o botão “MEM / MENU”. Selecione com “◀◀ TUNE –” ou “▶▶ TUNE +” uma das definições a seguir e confirme com “■ / ENTER”:

a) Definição de análise:

Selecione a opção pretendida para a procura automática de estações.

- Todas as estações: Procura todas as estações que podem ser recebidas. Neste caso, a procura de estações também para nas estações com um sinal fraco.
- Apenas estações com sinal forte: Só são procuradas estações nítidas.

b) Definição de áudio:

Selecione MONO ou ESTÉREO para a receção FM.

c) Sistema:

Ver “DEFINIÇÕES DO SISTEMA”.

CD

● Começar

1. Prima o botão “FUNCTION” para selecionar o modo “CD”.
2. Prima o botão “▲” para abrir a porta do CD.
3. Coloque um CD com a parte impressa virada para cima no interior do tabuleiro e, em seguida, feche a porta do CD.
4. A procura realiza-se e o visor LCD mostrará o número total de faixas e o tempo de reprodução total.

● Modo Reproduzir/Pausar ▶||

1. Prima o botão “▶||” para iniciar a reprodução, a primeira faixa começará a ser reproduzida.
2. Para interromper a reprodução, prima uma vez o botão “▶||” e o tempo de reprodução começará a piscar no visor LCD. Prima de novo para retomar a reprodução normal.

● Modo Parar ■

Se o botão “■ / ENTER” for premido durante o modo de reprodução ou pausa, o sistema passará para o modo parado.

● Modo Saltar (saltar para cima ▶▶ / saltar para baixo ◀◀)

1. Durante o modo de reprodução ou pausa, se o botão “▶▶ TUNE +” for premido, a unidade passará para a faixa seguinte e mostrará o n.º da faixa e, em seguida, permanecerá no modo de reprodução ou de pausa.
2. Durante o modo de reprodução ou pausa, se o botão “◀◀ TUNE –” for premido, a unidade voltará para o início da faixa, o n.º da faixa será mostrado, e permanecerá no modo de reprodução ou de pausa.
3. Após o passo 2, premir novamente “◀◀ TUNE –” irá para a faixa anterior e ficará no modo de reprodução ou pausa.

● Para discos MP3

1. Após a realização da procura, o número total de faixas e álbuns será mostrado no visor LCD.

2. Prima "FOLDER / PRESET" na unidade ou "FOLDER / PRESET ▼/▲" no controlo remoto, para seleccionar o número do álbum.
3. Prima o botão "◀◀ TUNE -" ou "▶▶ TUNE +" para seleccionar o número da faixa.
4. Depois de seleccionar a faixa e o álbum pretendidos, prima o botão "▶||" para iniciar a reprodução.

Observação:

Requisito de formato de faixa MP3:

- Taxa de bits Mp3: 32 kbps a 256 kbps.
- O desempenho da reprodução de discos MP3 varia de acordo com a qualidade de gravação do disco e do método de gravação. Além disso, o tempo de procura para um MP3-CD é superior ao de um CD normal devido à diferença de formato.

Função ID3 (ficheiro/título/artista/álbum)

Prima "DELETE / INFO" no controlo remoto até o visor LCD mostrar "file -" durante a reprodução do MP3. O ficheiro / título / artista / nome do álbum são apresentados em sequência. Prima novamente "DELETE / INFO" para desativar a função.

Observação:

- nesse caso, se nenhum nome tiver sido atribuído à faixa, "no title" ou "no artist" será mostrado no visor LCD.
- Nenhum título/nome de álbum poderá ser reconhecido se o formato da entrada no disco/unidade de armazenamento não for suportado pelo sistema.
- O sistema suporta apenas inglês e numerais para a função ID3.

● **Modo repetir/aleatório (através do controlo remoto)**

Prima o botão "PLAY MODE" durante a reprodução para seleccionar a função de repetir e aleatório, uma faixa única, pasta única (apenas MP3) ou todas as faixas podem ser reproduzidas nos diferentes modos, como se segue:

Para CD

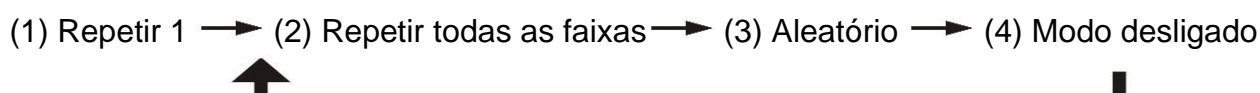

Indicador

Modo de reprodução no visor LCD





Repetir faixa	↻
Repetir todas	↻ ALL
Aleatório	⌘
Modo desligado	-----

Para discos/ficheiros MP3



Indicador

Modo de reprodução no visor LCD

Repetir faixa única	
Repetir pasta única	
Repetir todas as faixas	
Modo Aleatório	
Modo desligado	-----

Programação de CD/MP3

Podem ser programadas até 40 faixas para a reprodução do disco em qualquer ordem. Antes da utilização, certifique-se de premir o botão “■ / ENTER”.

1. Defina o modo CD e pare a reprodução.
 2. Prima o botão “MEM / MENU”, “001 PR01” será mostrado no visor LCD.
 3. Selecione a faixa pretendida, premindo “◀ TUNE –” ou “▶ TUNE +”.
 4. Prima o botão “MEM / MENU” para guardar a faixa na memória.
 5. Repita os passos 3 e 4 para introduzir faixas adicionais na memória se for necessário.
 6. Quando todas as faixas pretendidas estiverem programadas, prima o botão “▶||” para reproduzir o disco na ordem determinada.
 7. Prima o botão “■ / ENTER” para terminar a reprodução do programa.
- Depois de programar as faixas do CD e de estar no modo parado, prima “◀ TUNE –” ou “▶ TUNE +” para rever as faixas programadas.
 - Prima novamente o botão “■ / ENTER” no modo parar CD para cancelar todas as memórias programadas, o visor mostrará “PGM CLEAR” durante alguns segundos.
 - Para discos/ficheiros MP3, prima o botão “FOLDER / PRESET” para selecionar diretamente a primeira faixa da pasta seguinte e acelerar assim a seleção da música.
 - O modo de programação para automaticamente se nenhum botão for premido num período de cerca de 10 segundos após premir o botão “MEM / MENU”.

Observação: A unidade tem uma função de marcador na reprodução de CD e USB. Quando a função do aparelho é mudada durante a reprodução de CD/USB, o CD/USB retomará automaticamente a última secção reproduzida assim que voltar para o modo de CD/USB.

USB

Ligar

O sistema é capaz de decodificar e reproduzir todos os ficheiros MP3 que estão guardados na unidade de armazenamento através da porta de ligação USB um.

1. Coloque primeiro o sistema no modo de espera ou defina outra função, exceto os modos USB.
2. Insira a pen drive USB com a face para cima e certifique-se de que entra por completo ou insira o cartão de memória na direção da seta, tal como mostrado na etiqueta na parte inferior da tampa da ranhura do cartão de memória. Insira a direito sem dobrar.

- **A introdução incorreta da unidade USB pode danificar o sistema de áudio ou a unidade de armazenamento (pen drive USB). Certifique-se de que a direcção está correcta antes de estabelecer a ligação.**
- 3. Prima o botão “FUNCTION” para seleccionar o modo “USB”.
- 4. O sistema começará a ler automaticamente a unidade de armazenamento depois de ligar e o visor LCD mostrará o número total de ficheiros MP3 detetados.
- 5. Repita o mesmo procedimento de reprodução acima utilizado para reproduzir CD/MP3.

Observação

- O sistema só pode detetar e ler um ficheiro em formato MP3 através da porta USB.
- Se ligar o sistema a um leitor MP3 através da tomada USB, uma vez que existem vários tipos de formatos de codificação MP3, alguns leitores MP3 podem não conseguir reproduzir música através da tomada USB. Isto não é uma falha do sistema.
- A porta USB não suporta a ligação com um cabo de extensão USB e não foi concebida para comunicar directamente com o computador.

CODIFICAÇÃO

O sistema é capaz de codificar um CD/Vinil/Rádio DAB, etc. normal para o formato MP3 e de gravar numa unidade de armazenamento através da porta de ligação USB . Antes de iniciar a codificação, insira a unidade de armazenamento (pen drive USB) no sistema e certifique-se de que tem memória livre suficiente para a gravação:

A) Codificação de CD

I) Codificar a faixa 1

1. Realize a reprodução normal da faixa do CD que pretende codificar.
2. Prima o botão “● REC” durante a reprodução da faixa pretendida e o sistema mostrará “REC_ONE” durante algum tempo.
3. Em seguida, o visor mudará para mostrar “REC>>USB” a piscar. A codificação realiza-se agora e a faixa de CD seleccionada também começa a tocar.
4. Depois de terminar a gravação, a unidade irá parar a reprodução automaticamente.

II) Codificação do disco inteiro

1. Permaneça no modo parar CD, premindo o botão “■ / ENTER”.
2. Prima o botão “● REC”, o sistema mostrará “REC_ONE” durante algum tempo.
3. Prima “● REC” novamente e a unidade mostrará “REC_ALL”.
4. Em seguida, o sistema mostrará “REC>>USB” a piscar. A codificação realiza-se agora e o CD inteiro também começa a tocar.
5. Depois de concluir a gravação do disco inteiro, a unidade irá parar a reprodução automaticamente.

III) Codificação por programa

1. Coloque um CD com o lado impresso voltado para cima no interior do tabuleiro e, em seguida, feche a porta do compartimento do CD.
2. Selecione as faixas pretendidas, seguindo os “procedimentos 2-4 da programação de CD”. Em seguida, prima o botão “■ / ENTER” para ficar no modo parado com a memória programada.
3. Prima o botão “● REC” e a unidade mostrará “REC_ALL” durante algum tempo.

4. Em seguida, o sistema mostrará “REC>>USB” a piscar. A codificação realiza-se agora e as faixas de CD selecionadas também começam a tocar.
5. Depois de concluir a codificação de acordo com a memória programada, a unidade irá parar a reprodução automaticamente.

Observação:

- Se ambas as fontes de gravação (pen drive USB) forem detetadas pelo sistema durante a codificação, prima “◀◀ TUNE –” ou “▶▶ TUNE +” para selecionar a fonte pretendida. Em seguida, prima novamente o botão “● REC” para continuar o procedimento.
- A velocidade de gravação é de 1:1 e de acordo com o tempo de reprodução da faixa de CD atual.
- O sistema criará uma pasta com o nome "AUDIO" e depois guardará a faixa nela.
- O formato de gravação está predefinido para – taxa de bits MP3: 128 kbps, taxa de amostragem: 44,1khz
- Nenhum título de música será gravado durante o modo de codificação.
- Para interromper a gravação, prima o botão “■ / ENTER” durante o modo de gravação.
- A gravação só será concluída quando a música inteira tiver sido codificada. Se terminar o processo de codificação a meio, nenhuma faixa será gravada nem guardada na unidade USB.

B) Codificação de gira-discos

- 1) Selecione o modo “PHONO/AUX” e, em seguida, prima “● REC” diretamente.
- 2) Em seguida, o sistema mostrará “REC>>USB” a piscar. A codificação realiza-se agora.
- 3) Inicie a reprodução no gira-discos da faixa que pretende gravar na unidade de armazenamento.
- 4) Depois de terminar a gravação, prima o botão “■ / ENTER” até o texto no visor LCD parar de piscar e voltar para o modo “PHONO/AUX”.

C) Codificação de cassette

- 1) Selecione o modo “Tape” e, em seguida, prima o botão “● REC” diretamente.
- 2) Em seguida, o sistema mostrará “REC>>USB” a piscar. A codificação realiza-se agora.
- 3) Inicie a reprodução da cassette cuja faixa se prepara para gravar.
- 4) Depois de terminar a gravação, prima o botão “■ / ENTER” até o texto no visor LCD parar de piscar e voltar para o modo “Cassette”.

D) Codificação de DAB/Rádio FM

- 1) Selecione o modo DAB ou FM e, em seguida, selecione a estação de rádio pretendida.
- 2) Prima o botão “● REC” para iniciar a codificação.
- 3) Em seguida, o sistema mostrará “REC>>USB” a piscar. A codificação realiza-se agora.
- 4) Depois de terminar a gravação, prima o botão “■ / ENTER” até o texto no visor LCD parar de piscar e voltar para o modo “Tuner”.

Observação:

- Se o sinal de receção de rádio não for suficientemente forte, o sistema não poderá iniciar o processo de codificação e o texto “NO GOOD” será mostrado no visor LCD.
- A qualidade da gravação e o desempenho para a codificação de rádio não são estáveis devido a interferências na receção de rádio. Isto não é uma falha do sistema.

E) Codificação de Aux-in

Ligue outro dispositivo de áudio, por exemplo, leitor de CD (portátil), leitor de MP3, leitor de cassetes (portátil), iPod, etc. a este sistema através de um cabo com fichas de 3,5 mm (não fornecido).

Ligue uma extremidade deste cabo à tomada de auscultadores de 3,5mm no dispositivo externo e a outra extremidade à tomada Aux-in de 3,5mm na parte lateral da unidade.

Quando é ligado desta forma, é possível:

- Reproduzir a música no dispositivo ligado.
- Codificar e converter os ficheiros de música do dispositivo ligado ao USB para o formato MP3.
- Siga o mesmo procedimento da **Codificação de gira-discos** descrito neste manual

Separação de faixas (através do controlo remoto)

Pode dividir a música gravada do Gira-discos, Aux, Cassete, DAB ou Rádio FM para USB, faixa a faixa, durante a codificação. Sempre que premir uma vez o botão “**T**” (separação de faixa) no controlo remoto durante a codificação das fontes acima para USB, o sistema gerará uma nova faixa e continuará a gravar. O texto “SAVING” será mostrado uma vez no visor LCD, o que significa que a unidade está a criar uma nova faixa e a realizar a gravação contínua.

Taxa de bits de codificação (através do controlo remoto)

Pode seleccionar a taxa de bits pretendida para a codificação para USB, o intervalo seleccionável é 32/64/96/128/192/256 kbps.

1. Defina a função “PHONO/AUX” ou “TAPE”.
2. Prima “DELETE / INFO” e o visor LCD mostrará a taxa de bits predefinida (128 kbps).
3. Prima “**◀** TUNE –” ou “**▶** TUNE +” para seleccionar a taxa de bits pretendida para a codificação.
4. Prima novamente o botão “DELETE / INFO” para confirmar a definição e o visor LCD retomarà o modo “Phono/Aux”.

Eliminação de ficheiros numa unidade USB (através do controlo remoto)

O sistema pode eliminar ficheiros guardados numa pen drive USB ou num do seguinte modo:

1. Insira a unidade de armazenamento e defina o modo “USB”.
2. Prima o botão “DELETE / INFO” e o visor LCD mostrará (del ---001).
3. Prima “**◀** TUNE –” ou “**▶** TUNE +” para seleccionar o ficheiro a eliminar.
4. Prima “DELETE / INFO” para entrar na selecção de “Yes / No” e, em seguida, prima “**◀** TUNE –” ou “**▶** TUNE +” para seleccionar “Yes” ou “No”.
5. Confirme a definição com o botão “DELETE / INFO”.

Observação:

Prima uma vez o botão “**■** / ENTER” no controlo remoto para sair do modo de eliminação.

Remover USB

Para remover a unidade USB, primeiro desligue a alimentação ou mude o modo de funcionamento para CD, Cassete ou Rádio. Para a porta USB – desligue a unidade USB retirando-a diretamente da tomada; para o cartão de memória – retire a direito sem dobrar,

CASSETE

Funcionamento geral

- Reprodução de cassetes : O sistema iniciará a reprodução automaticamente depois de inserir a cassete.
- Parar e ejetar : Prima o botão “Avançar/ejetar a cassete” completamente para dentro, a cassete será ejetada através da cobertura da respetiva porta. O botão “Avançar/ejetar a cassete” ficará na posição mais baixa.
- Avanço rápido : Prima o botão “Avançar/ejetar a cassete” até meio durante o modo de reprodução, a fita enrola para a frente. O botão “Avançar/ejetar a cassete” ficará na posição central. Prima ligeiramente o botão “Avançar/ejetar a cassete” de novo para retomar a reprodução normal. O botão “Avançar/ejetar a cassete” retomará a posição mais alta.

Observação

- Certifique-se de que a direção está correta quando inserir a cassete no sistema.
- Pode ouvir-se algum ruído durante a procura e o sistema não pode executar a função de reprodução normal durante o modo de avanço rápido.
- É recomendado tirar sempre a cassete depois de a ouvir, bem como não a deixar no sistema quando este não está no modo de reprodução.
-

GIRA-DISCOS

Note:

- Remova o protetor do estilete.
 - Confirmar que o braço acústico está a separar-se do respetivo descanso antes de operar e, em seguida, proteja novamente.
1. Selecione a função “PHONO/AUX”.
 2. Coloque o “Seletor de velocidade” na posição adequada, dependendo do disco a ser tocado.
 3. Coloque o disco no prato (use o adaptador do fuso, se necessário).
 4. Levante o braço acústico do descanso e mova-o lentamente para o lado do disco. O prato começará a girar.
 5. Coloque o braço acústico na posição desejada do disco.
 6. No final do disco, o prato para automaticamente de girar. Levante o braço acústico do disco e colocá-lo no descanso.
 7. Para parar manualmente, levantar o braço acústico do disco e colocá-lo no descanso.

Observação: Como em alguns discos a área de paragem automática está fora da configuração do aparelho, o disco irá parar antes de terminar a última faixa. Neste caso, coloque o interruptor de paragem automática na posição “Off”, o disco continuará a tocar até ao fim, mas não irá

parar automaticamente (desligue a unidade com o botão de alimentação ou volte a colocar o interruptor de paragem automática na posição “on” para parar a rotação do prato). Em seguida, coloque o braço acústico na posição de descanso.

SUSPENSÃO

Definição da função de suspensão (através do controlo remoto)

1. Prima o botão “SLEEP / TIMER” e o indicador de suspensão “ZZZ” será mostrado no visor LCD.
2. Continue a premir o botão para ajustar o temporizador de suspensão na seguinte ordem: 90 > 75 > 60...15 minutos.
3. O sistema para e vai automaticamente para o modo em espera após o tempo selecionado.
4. Para cancelar o modo de suspensão, prima “SLEEP / TIMER” até a unidade mostrar “off”.

Observação:

Se premir o botão de suspensão uma vez e o indicador de suspensão “ZZZ” aparecer no visor LCD, o sistema entrará automaticamente no modo em espera após os minutos selecionados.

EQUALIZADOR (EQ)

Esta unidade oferece 5 modos de som diferentes para melhorar a sua experiência auditiva. Pode selecionar o efeito pretendido, premindo o botão “EQ” repetidamente na seguinte sequência:



TEMPORIZADOR

Definição do relógio do temporizador (através do controlo remoto)

Esta função permite ao sistema ligar-se automaticamente e despertá-lo(a) com o modo CD, DAB, Rádio FM, USB , respetivamente.

Primeiro, coloque a unidade em modo de espera e, em seguida, prima sem soltar o botão “SLEEP / TIMER” para entrar no modo de definição, o visor LCD mostrará “SET TIMER”, depois mudará para “SELECT SOURCE” e o ícone do temporizador “⌚” piscará no visor:

1. Fonte do despertador: prima o botão “FUNCTION” repetidamente para selecionar a fonte a partir de “CD” -- “FM” -- “DAB”-- “USB” . Prima o botão “Timer” para confirmar a fonte selecionada
2. Hora do despertador: prima “⏪ TUNE -” ou “⏩ TUNE +” para definir a hora e, em seguida, prima o botão “Timer” para inserir as horas. Prima “⏪ TUNE -” ou “⏩ TUNE +” para definir os minutos e prima “SLEEP / TIMER” para guardar na memória.

Ativar/desativar a função de temporizador

1. Para ativar o temporizador, prima uma vez o botão “SLEEP / TIMER” no controlo remoto até o indicador “⌚” ser mostrado no visor LCD.
2. Para cancelar o temporizador, prima novamente o botão “SLEEP / TIMER” uma vez, até o indicador do temporizador “⌚” desaparecer.

RELÓGIO

1. Colocar o aparelho no modo de espera.
2. Prima sem soltar "MEM / MENU", o visor LCD mostrará "SET CLOCK" e depois "12HR or 24HR". Com "◀ TUNE -" ou "▶ TUNE +" selecione o formato de hora apropriado (12hr/24hr). Confirme com "MEM / MENU".
3. A hora começa a piscar. Defina a hora correta com "◀ TUNE -" ou "▶ TUNE +". Prima "MEM / MENU" para guardar a definição.
4. Os minutos começam a piscar. Defina os minutos corretos com "◀ TUNE -" ou "▶ TUNE +". Em seguida, prima "MEM / MENU" para guardar a definição.

AUSCULTADOR

Para ouvir música em privado, utilize auscultadores com uma ficha estéreo de 3,5 mm e ligue-os à tomada de auscultadores do lado direito do sistema. O altifalante será silenciado.

DEFINIÇÃO DO SISTEMA

1. No modo DAB ou FM, prima "MEM / MENU".
2. Selecione com "◀ TUNE -" ou "▶ TUNE +" "System" e confirme com "■ / ENTER".
3. Defina as definições seguintes com "◀ TUNE -" ou "▶ TUNE +" e confirme cada uma premindo "■ / ENTER".
 - a) **Idioma**
Prima "FOLDER / PRESET ▼/▲" para selecionar o idioma (Inglês, Alemão, Francês, Italiano, Holandês) e confirme com "■ / ENTER".
 - b) **Reposição das definições de fábrica**
Repõe as predefinições de fábrica do produto.
Selecione com "◀ TUNE -" ou "▶ TUNE +" "YES" e prima "■ / ENTER" para confirmar.
Nota: Todas as definições e estações de rádio serão eliminadas.
 - c) **Versão de software**
Mostra a versão atual do software instalado.

Direitos de alterações técnicas e erros de impressão reservados.

A versão atual das instruções de operação pode ser baixada em

www.soundmaster.de.

Copyright da Woerlein GmbH, 90556 Cadolzburg, www.soundmaster.de



Duplicação apenas com a autorização da Woerlein GmbH.



MILJÖSKYDD

Släng inte produkten med de vanliga hushållssoporna i slutet av dess livscykel. Returnera den till en insamlingsplats för återvinning av elektriska och elektroniska apparater. Detta indikeras av symbolen på produkten, bruksanvisningen eller förpackningen.

Materialen är återvinningsbara enligt deras märkning. Genom att återanvända material eller andra former av återvinning av gamla enheter och förpackningar gör du ett viktigt bidrag till att skydda vår miljö. Om det behövs, ta bort batterier och personuppgifter gratis utan avfallshantering och fråga din lokala myndighet om ansvarig deponeringsstation.

	VARNING Risk för elektriska stötar Öppna inte!	
Varning: För att minska risken för elektriska stötar, avlägsna inte höljet (eller baksidan). Det finns inga delar som användaren kan laga inuti. Överlåt servicearbeten åt kvalificerad servicepersonal.		



Denna symbol indikerar förekomst av farlig spänning innanför höljet, tillräcklig för att orsaka elektriska stötar.



Denna symbol anger att det finns viktiga drift- och underhållsinstruktioner för enheten.

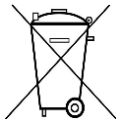

Förbrukade batterier är farligt avfall och ska INTE kastas i hushållssoporna! Som konsument är du **juridiskt skyldig** att återlämna **alla batterier** för miljövänlig återvinning – oavsett om batterierna innehåller skadliga ämnen* eller inte).

Återlämna batterier gratis till offentliga insamlingsställen i din kommun eller till affärer som säljer batterier av respektive slag.

Återlämna bara helt urladdade batterier.

*) markerade Cd = kadmium, Hg = kvicksilver, Pb = bly

	VARNING - OSYNLIG LASERSTRÅLNING NÄR DU ÖPPNAR LOCKET ELLER TRYCKER PÅ SÄKERHETSSPÄRREN. UNDVIK EXPONERING FÖR LASERSTRÅLEN.
---	---

	För att förhindra hörselskada, lyssna inte länge med hög volym.
---	---

- Använd endast enheten i torra inomhusmiljöer.
- Skydda enheten mot fukt.
- Öppna inte enheten. **RISK FÖR ELSTÖTAR!** Överlåt öppning och service till kvalificerad personal.
- Anslut denna enhet till ett korrekt installerat och jordat uttag. Kontrollera att nätspänningen stämmer överens med uppgifterna på typskylten.
- Kontrollera att nätkabeln förblir torr under drift. Kläm inte eller skada nätkabeln på något sätt.
- Varning vid fränkoppling av apparaten: Nätkontakten används som anslutning, så den bör alltid vara tillgänglig.
- Nätkontakten används som fränkopplingsenhet, fränkopplingsenheten ska vara tillgänglig.
- En skadad nätkabel eller kontakt måste omedelbart bytas av en auktoriserad serviceverkstad.
- Vid åskväder, koppla genast bort enheten från elnätet.
- Barn ska övervakas av föräldrar när de använder enheten.
- Rengör enheten med en torr trasa endast.
- Använd **INTE RENGÖRINGSMEDEL** eller **SLIPANDE TRASOR!**
- Utsätt inte enheten för direkt solljus eller andra värmekällor.
- Installera enheten på en plats med tillräcklig ventilation för att förhindra värmeackumulering.
- Täck inte över ventilationsöppningarna!
- Ventilationen får inte hindras genom övertäckning av ventilationsöppningarna med föremål såsom tidningar, dukar, gardiner etc.
- Den får inte utsättas för dropp eller stänk och inga föremål fyllda med vätska, som vaser, får placeras på apparaten.
- Enheten får inte utsättas för direkt solljus, mycket höga eller låga temperaturer, fukt, vibrationer eller placeras i en dammig miljö.
- Försök aldrig föra in metalltrådar, nålar eller andra liknande föremål i ventilationsöppningarna eller enhetens öppning.
- Installera enheten på en säker och vibrationsfri plats.
- Ingen öppen låga, t.ex. tända stearinljus, får placeras på apparaten.
- Installera enheten så långt bort som möjligt från datorer och mikrovågsugnar, annars kan radiomottagningen störas.
- Öppna inte eller reparera höljet. Det är inte säkert att göra det och kommer att upphäva garantin. Reparationer endast av auktoriserat service-/kundcenter.
- Enheten är utrustad med en "Klass 1 laser". Undvik exponering för laserstrålen, eftersom detta kan orsaka ögonskador.
- Använd endast kvicksilver- och kadmiumfria batterier.
- Batterier skall inte utsättas för alltför hög värme som solsken, brand eller liknande.
- Förbrukade batterier är farligt avfall och ska **INTE** kastas i hushållssoporna!!! Återlämna batterierna till din återförsäljare eller till insamlingsställen i din kommun.
- Håll batterierna borta från barn. Barn kan svälja batterierna. Kontakta läkare omedelbart om ett batteri har svalts.
- Kontrollera batterierna regelbundet för att undvika batteriläckage.
- Den här apparaten är till för användning i områden med normalt klimat och inte för tropiskt klimat.

FUNKTIONSPLACERING

- 1 Dammskydd
- 2 ◀◀ KANALSÖKNING ▶▶
- 3 ● INSPELNING
- 4 ▲ Öppna/stäng
- 5 PÅ/STANDBY
- 6 Indikeringslampa för standby
- 7 CD-lucka
- 8 Sensor för fjärrkontroll
- 9 Hörlursuttag 3,5 mm
- 10 Aux-ingång 3,5 mm kontakt
- 11 USB-kontakt

- 13 ■ / Enter
- 14 ▶|| Spela upp/Paus
- 15 MAPP/FÖRVAL
- 16 MINNE/MENY
- 17 EQUALIZER
- 18 FUNKTION
- 19 Höja/Sänka volym
- 20 LCD-display
- 21 Kasset, snabbspolning framåt/utmatning
- 22 Kassetlucka
- 23 Singeladapter
- 24 Pickuphållare
- 25 Hastighetsväljare för skivtallrik
- 26 Hållare för tonarm
- 27 Antenn för FM/DAB
- 28 Linje ut-anslutning (V/H)
- 29 Högtalaranslutning (V/H)
- 30 Omkopplare för automatiskt stopp
- 31 Nätsladd

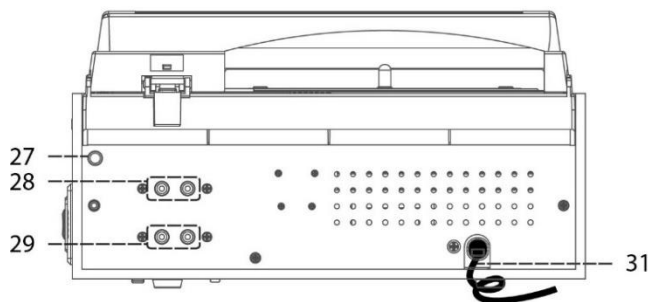
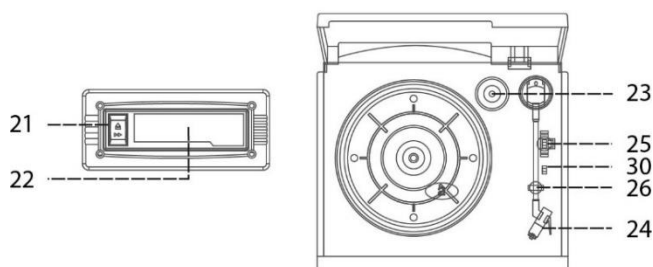
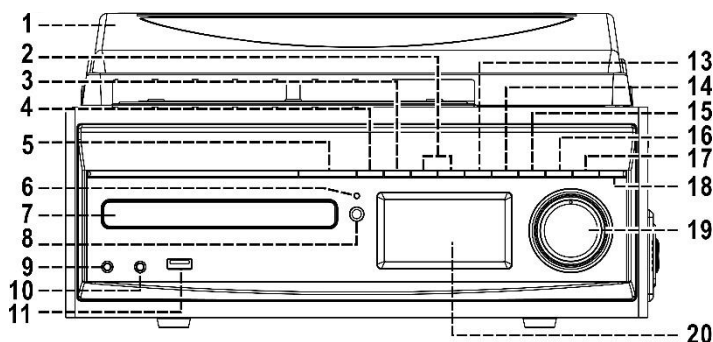

Varning!

Användning av funktioner, prestanda eller metoder samt justeringar som inte beskrivits häri kan leda till exponering för farlig strålning.

Apparaten får endast justeras och repareras av utbildad servicepersonal.

Energisparfunktioner enligt ERP

Apparaten stängs automatiskt av efter 15 minuter i standbyläge om ingen ljudsignal finns. Tryck på "PÅ/STANDBY" för att slå på apparaten igen.

FJÄRRKONTROLL

- 1 PÅ/STANDBY
- 2 MINNE/MENY
- 3 ◀◀ KANALSÖKNING -
- 4 ■ / ENTER
- 5 MAPP/FÖRVAL ▼
- 6 UPPSPELNINGSLÄGE
- 7 VOLYM -
- 8 INSOMNING/TIMER
- 9 RADERA/INFO
- 10 FUNKTION
- 11 ▶▶ SPELA UPP/PAUS
- 12 ▶▶▶ KANALSÖKNING +
- 13 MAPP/FÖRVAL ▲
- 14 ● INSPELNING
- 15 SÖKNING
- 16 VOLYM +
- 17 EQUALIZER
- 18 TS (separering av spår)

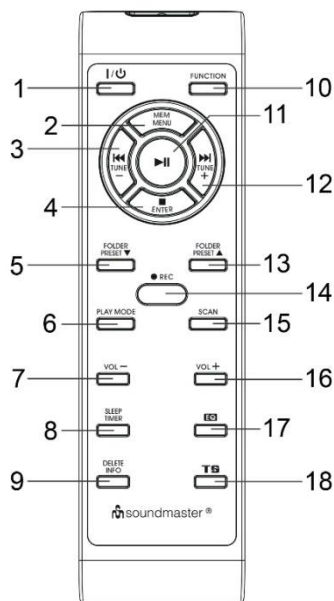

MONTERING AV BATTERI I FJÄRRKONTROLLEN

Batterifacket är placerat på fjärrkontrollens baksida.

1. Avlägsna batterifackets lock genom att trycka in fliken och dra locket uppåt.
2. Montera två AAA-batterier (medföljer ej) i batterifacket enligt markeringarna för polaritet i batterifacket.
3. Sätt tillbaka batteriluckan.

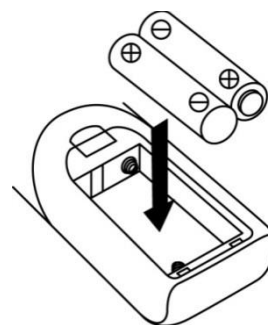

INSTALLATION

INNEHÅLL VID LEVERANS

- Huvudenhet
- Fjärrkontroll
- Bruksanvisning
- Antenn

INSTALLATION AV ANTENN

Anslut den medföljande antennen till kontakten för FM-/DAB-antenn på apparatens baksida. Om du har en extern antenn kan du ansluta den istället!

STRÖMFÖRSÖRJNING

- Kontrollera att din nätspänning motsvarar informationen på märkskylten innan du ansluter apparaten. Koppla in alla anslutningar innan du ansluter nätspänningen.
- Ventilationsöppningarna får inte övertäckas och det måste finnas utrymme för god ventilation runt apparaten.

Anslut högtalarkontakten till högtalaruttaget på apparatens baksida och sätt sedan i nätsladden i eluttaget.

GRUNDLÄGGANDE ANVÄNDNING

STRÖM PÅ/AV

Tryck på "ON / STANDBY" för att slå på enheten.

Tryck på knappen igen för att aktivera standbyläge.

VAL AV LÄGE

Tryck på "FUNCTION" i uppspelningsläge för att växla mellan lägena.

JUSTERING AV VOLYM

Justera önskad volym med "Volume + / -".

DAB

1. Tryck på "FUNCTION" för att välja "DAB"-läge. Vid det första valet börjar apparaten söka efter DAB-kanalen från 5A till 13F.
2. Sök fram den DAB-kanal som önskas genom att steg för steg trycka på "◀ TUNE -" eller "▶ TUNE +".

Obs!

- Om det inte finns någon DAB + mottagning alls, behöver du flytta apparaten och/eller justera antennen. Tryck på "SCAN" på fjärrkontrollen för att starta en ny sökning.
- Om DAB-mottagningen är dålig kan ljudet ibland försvinna eller vara dämpat. Flytta apparaten för att förbättra mottagningen.

INFORMATION OM DAB

Tryck upprepade gånger på "DELETE / INFO" på fjärrkontrollen för att bläddra i DAB-informationen.

LAGRA FÖRVALDA STATIONER

Du kan lagra upp till tio DAB-radiostationer i minnet.

1. Välj den önskade radiostationen i DAB-läge. Tryck och håll "MEM / MENU" intryckt, varpå "Empty P1" visas på displayen. Tryck på "◀ TUNE -" eller "▶ TUNE +" för att välja önskat stationsnummer.
2. Tryck på "■ / ENTER" för att bekräfta, varpå "Preset 1 Stored" visas i displayen.
3. Upprepa de två ovan nämnda stegen för att lagra fler stationer.

HÄMTA FÖRVALDA STATIONER

Tryck på "FOLDER / PRESET" på apparaten för att välja stationer framåt och på "■ / ENTER" för att välja den lagrade stationen.

Du kan även trycka på "FOLDER PRESET ▼" på apparaten eller "FOLDER PRESET ▲" på fjärrkontrollen för att välja den lagrade stationen.

Du kan skriva över en befintlig station genom att lagra en annan radiostation på dess plats.

DAB-MENY

Apparaten måste stå i DAB-läge. Öppna DAB-menyn genom att trycka på "MEM / MENU". Välj någon av följande inställningar med "TUNE -" eller "TUNE +" och bekräfta med "■ / ENTER":

a) Fullständig sökning:

Starta en fullständig sökning av stationer. Frekvensbandet för DAB genomsöks efter tillgängliga stationer.

b) Manuell kanalsökning:

Du måste känna till kanalens frekvens för att utföra detta. Den finns på radiokanalens webbsida. Välj individuella frekvenser och bekräfta med "■ / ENTER".

c) DRC (digital områdesstyrning):

Begreppet DRC beskriver förhållandet mellan det lägsta och det högsta ljudet. Om det dynamiska området är mycket högt hörs väldigt låga ljud och mycket höga ljud.

Under vissa omständigheter kan det här vara ett problem vid uppspelning. Låt oss anta att du lyssnar på en radiostation i en relativt bullrig miljö. Genom att öka volymen, kan du spela upp de tysta delarna högre.

Detta har dock nackdelen att de höga delarna blir obehagligt höga. Då är det vettigt att minska det dynamiska området. Välj mellan alternativen:

DRC av: Det dynamiska området minskas inte.

DRC hög: Det dynamiska området minskas kraftigt.

DRC låg: Det dynamiska området minskas en aning.

d) Rensa:

Det kan hända att du inte längre kan ta emot vissa stationer efter en stationssökning eller byte av plats. Med denna funktion kan du radera dessa stationer från mottagningslistan. Välj "YES" (JA) och bekräfta med "■ / ENTER".

e) System:

Se "SYSTEMINSTÄLLNINGAR".

FM

Tryck på "FUNCTION" för att välja FM-läge.

Automatisk stationssökning

1. Tryck på "◀◀ TUNE –" eller "▶▶ TUNE +" på fjärrkontrollen för att välja önskad sökriktning. Tryck på "SCAN" för att starta sökningen. Apparaten stannar automatiskt när en station har upptäckts.

Manuell sökning

Tryck på "◀◀ TUNE –" eller "▶▶ TUNE +" en kort stund för att justera frekvensen i steg om 50 kHz.

LAGRA FÖRVALDA STATIONER

Sker på samma sätt som i DAB-läge.

HÄMTA FÖRVALD STATION

Sker på samma sätt som i DAB-läge.

FM-MENY

Apparaten måste stå i FM-läge. Öppna FM-menyn genom att trycka på "MEM / MENU". Välj någon av följande inställningar med "◀◀ TUNE –" eller "▶▶ TUNE +" och bekräfta med "■ / ENTER":

a) Inställningar för sökning:

Välj önskat alternativ för automatisk stationssökning.

- Alla stationer: Sök efter alla stationer som kan tas emot. I detta fall stannar stationssökningen även på svaga stationer.
- Endast starka stationer: Sökning sker endast efter stationer med stark signal.

b) Ljudinställning:

Välj MONO eller STEREO för FM-mottagning.

c) System:

Se "SYSTEMINSTÄLLNINGAR".

CD-skiva

● Komma igång

1. Tryck på "FUNCTION" för att välja "CD"-läge.
2. Tryck på "▲" för att öppna CD-facket.
3. Lägg i en CD-skiva med den tryckta sidan uppåt i facket och stäng sedan CD-facket.
4. En sökning genomförs och sedan visas antalet spår och den totala uppspelningstiden på LCD-displayen.

● Spela upp/paus ▶||

1. Tryck på "▶||" för att starta uppspelningen varpå det första spåret spelas upp.
2. Tryck på "▶||" en gång för att avbryta uppspelningen, varpå uppspelningstiden blinkar i LCD-displayen. Tryck en gång till för att återgå till normal uppspelning.

● Stopp ■

Om "■ / ENTER" trycks in vid uppspelning eller paus kommer systemet att stoppas.

● Hoppa över (nästa ▶▶ / föregående ◀◀)

1. Om "▶▶ TUNE +" trycks in vid uppspelning eller paus, hoppar apparaten till nästa spår, visar spårets nummer och förblir i uppspelnings- eller pausläge.
2. Om "◀◀ TUNE –" trycks in vid uppspelning eller paus, hoppar apparaten till spårets början, det ursprungliga spårets nummer visas i displayen och förblir i uppspelnings- eller pausläge.
3. Om du trycker på "◀◀ TUNE –" igen efter steg två hoppar apparaten till föregående spår och förblir i uppspelnings- eller pausläge.

● MP3-skivor

1. När sökningen genomförts, visas antalet spår och album på LCD-displayen.
2. Tryck på "FOLDER / PRESET" på apparaten eller "FOLDER / PRESET ▼/▲" på fjärrkontrollen för att välja albumets nummer.
3. Tryck på "◀◀ TUNE –" eller "▶▶ TUNE +" för att välja spårets nummer.
4. Tryck på "▶||" för att starta uppspelningen när önskat spår och album har valts.

Programmering av CD-/MP3-skiva

Upp till 40 spår kan programmeras för uppspelning av skivan i valfri ordningsföljd. Se till att du trycker på "■ / ENTER" före användning.

1. Ställ in CD-läge och stoppa uppspelningen.
 2. Tryck på "MEM / MENU" varpå "001 PR01" visas i LCD-displayen.
 3. Välj önskat spår genom att trycka på "◀◀ TUNE –" eller "▶▶ TUNE +".
 4. Tryck på "MEM / MENU" för att lagra spåret i minnet.
 5. Upprepa steg tre och fyra för att lägga till fler spår i minnet efter behov.
 6. När alla önskade spår har programmerats, trycker du på "▶||" för att spela upp skivan i den tilldelade ordningsföljden.
 7. Tryck på "■ / ENTER" för att avsluta den programmerade uppspelningen.
- När du har programmerat CD-spåren och stoppat i stoppläge, kan du trycka på "◀◀ TUNE –" eller "▶▶ TUNE +" för att granska de spår som ska programmeras.
 - Tryck på "■ / ENTER" igen för i stoppläget för CD-skivan för att avbryta all programmering i minnet, varpå displayen visar "PGM CLEAR" i några sekunder.
 - För MP3-skivor/-filer, trycker du på "FOLDER / PRESET" för att välja det första spåret i nästa mapp direkt och på det viset skynda på valet av spår.
 - Programmeringsläget avslutas automatiskt om ingen knapp trycks in under tio sekunder efter att du har tryckt på "MEM / MENU".

Notering! Apparaten har en bokmärkesfunktion vid uppspelning av CD-skivor och USB-minne. När apparaten växlas till en annan funktion vid uppspelning av CD-skiva/USB-minne, kommer CD-skivan/USB-minnet automatiskt att börja spela upp från den senaste uppspelningspositionen när den växlas tillbaka till CD-/USB-läge.

USB

Anslutning

Systemet kan avkoda och spela upp alla MP3-filer som finns lagrade på lagringsmedia som är anslutet till USB-porten.

1. Ställ först systemet i standbyläge eller någon annan funktion förutom USB-läge.
2. Anslut USB-minnet med textsidan uppåt och se till att det är ordentligt intryckt, eller sätt i minneskortet i pilens riktning enligt vad som visas på etiketten på undersidan av luckan för minneskortets fack. Sätt in det rakt utan att böja det.
- **Anslutning av USB-minne upp och ned eller bak och fram kan skada ljudsystemet och/eller lagringsmediat (USB-minne). Kontrollera att riktningen är korrekt före anslutning.**
3. Tryck på "FUNCTION" för att välja "USB"-läge.
4. Systemet kommer vid anslutning att läsa in lagringsmediat automatiskt varpå LCD-displayen visar det totala antalet MP3-filer som upptäckts.
5. Upprepa samma uppspelningsmetod som vid uppspelning av CD/MP3 skivor ovan.

Notering

- Systemet kan endast upptäcka och läsa av filer i MP3-format via USB-porten.
- Det kan hända att vissa MP3-spelare på grund av variationer i MP3-formatet, inte kan spelas upp om de ansluts till systemet via USB-uttaget. Det betyder inte att det är något fel på systemet.
- USB-porten har inte stöd för anslutning via en USB-förlängningskabel och den är inte konstruerad för direktkommunikation med en dator.

KODNING

Systemet kan koda normalt ljud från CD-skiva/skivspelare/DAB-radio etc. till MP3-format och spela in det på lagringsmedia i USB-porten. Innan du startar kodningen måste du sätta i ett lagringsmedia (USB-minne) i systemet och se till att det finns tillräckligt med ledigt utrymme för inspelningen:

A) Kodning av CD

I) Kodning av ett spår

1. Spela upp det spår på CD-skivan som du vill koda.
2. Tryck på "● REC" under uppspelningen av det önskade spåret varpå systemet visar "REC_ONE" en kort stund.
3. Displayen visar sedan "REC>>USB" och blinkar. Kodningen pågår nu och det valda CD-spåret spelas även upp.
4. När inspelningen är klar stoppar apparaten uppspelningen automatiskt.

II) Kodning av en hel skiva

1. Gå till stoppläget för CD-skivan genom att trycka på "■ / ENTER".
2. Tryck på "● REC" varpå systemet visar "REC_ONE" en kort stund.
3. Tryck på "● REC" igen så att apparaten visar "REC_ALL".
4. Systemet visar sedan "REC>>USB" och blinkar. Kodningen pågår nu och den valda CD-skivan spelas även upp.
5. När inspelningen av hela skivan är klar stoppar apparaten uppspelningen automatiskt.

III) Kodning med programmering

1. Placera en CD-skiva med den tryckta sidan uppåt i facket och stäng sedan CD-luckan.
2. Välj önskat spår genom att följa "steg 2-4 i metoden för programmering av CD-skiva". Tryck sedan på "■ / ENTER" för att stanna i stoppläge med programmerat minne.
3. Tryck på "● REC" varpå apparaten visar "REC_ALL" en kort stund.
4. Systemet visar sedan "REC>>USB" och blinkar. Kodningen pågår nu och de programmerade spåren på CD-skivan spelas även upp.
5. När kodningen är slutförd enligt minnesprogrammeringen kommer apparaten att stoppa uppspelningen automatiskt.

Notering!

- Om båda inspelningskällorna (USB-minnet) detekteras av systemet vid inspelning, trycker du på "I◀◀ TUNE –" eller "▶▶ TUNE +" för att välja önskad källa. Tryck sedan på "● REC" igen för att fortsätta processen.
- Inspelningshastigheten är 1:1 och sker enligt den faktiska uppspelningstiden för spåret på CD-skivan
- Systemet skapar en "ljud"-mapp och lagrar sedan det kodade spåret i den.
- Inspelningsformatet är förinställt till – Bithastighet för MP3: 128 kbit/s, samplinghastighet: 44,1 kHz
- Inget namn för spåret spelas in i kodningsläget
- För att avbryta inspelningen, trycker du på "■ / ENTER" i inspelningsläge.
- Inspelningen avslutas först när hela spåret har kodats. Om kodningsprocessen avslutas, stannar den omedelbart och inget spår spelas in eller lagras på USB-minnet.

B) Kodning av en skiva på skivspelaren

- 1) Välj läget "PHONO/AUX" och tryck sedan direkt på "● REC".
- 2) Systemet visar sedan "REC>>USB" och blinkar. Kodningen pågår nu.
- 3) Starta uppspelningen på skivspelaren för det spår som du vill spela in till lagringsmediat.
- 4) När inspelningen är klar, trycker du på "■ / ENTER" tills texten på LCD-displayen slutar att blinka och återgår till läget "PHONO/AUX".

C) Kodning av kassett

- 1) Välj läget "Tape" och tryck sedan direkt på "● REC".
- 2) Systemet visar sedan "REC>>USB" och blinkar. Kodningen pågår nu.
- 3) Starta uppspelningen av kassetten med det spår som du tänker spela in.
- 4) När du har avslutat inspelningen, trycker du på "■ / ENTER" tills texten på LCD-displayen slutar att blinka och återgår till läget för "KASSETT".

D) Kodning av DAB-/FM-radio

- 1) Välj DAB- eller FM-läge och sedan önskad radiostation
- 2) Tryck på "● REC" för att starta kodningen.
- 3) Systemet visar sedan "REC>>USB" och blinkar. Kodningen pågår nu.
- 4) När du har avslutat inspelningen, trycker du på "■ / ENTER" tills texten på LCD-displayen slutar blinka och den återgår till läget för "Tuner".

Notering!

- Om mottagningen av radiosignalen är för svag kan inte systemet starta kodningsprocessen och texten "NO GOOD" visas i LCD-displayen.
- Inspelningskvaliteten och prestandan för kodningen av radio är inte stabil på grund av störningar i radiomottagningen. Det betyder inte att det är något fel på systemet.

E) Kodning av aux-ingång

Anslut en annan ljudkälla, t.ex. (bärbar) CD-spelare, MP3-spelare, (bärbar) kassettspelare eller iPod, etc. till systemet via en kabel med 3,5 mm telekontakt (medföljer ej).

Anslut den ena änden av kabeln till 3,5 mm hörlurstaget på den externa apparaten och den andra änden till 3,5 mm aux-ingången på apparatens sida.

Med denna anslutning är det möjligt att:

- Spela upp den musik som redan finns på den anslutna apparaten.
- Koda och konvertera musikfiler från den anslutna apparaten till USB-minne i MP3-format.
- Följ samma procedur som för **kodning av skiva på skivspelaren** enligt beskrivningen i bruksanvisningen.

Separation av spår (via fjärrkontroll)

Du kan dela upp den inspelade musiken från skivspelaren, Aux, Tape, DAB- och FM-radio spår för spår till USB-minnet vid kodningen. Systemet skapar ett nytt spår och fortsätter inspelningen varje gång du trycker en gång på "TS" (separering av spår) på fjärrkontrollen vid kodning från denna källa till USB-minne. Texten "SAVING" visas på LCD-displayen en gång, vilket innebär att apparaten har skapat ett nytt spår och fortsätter den kontinuerliga inspelningen.

Bithastighet för kodning (via fjärrkontroll)

Du kan välja önskad bithastighet för kodning till USB-minne. De valbara områdena sträcker sig från 32/64/96/128/192/256 kbit/s.

1. Ställ in funktionen för "PHONO/AUX" eller "TAPE".
2. Tryck på "DELETE / INFO" varpå LCD-displayen visar standardinställningen för bithastighet (128 kbit/s).
3. Tryck på "◀◀ TUNE –" eller "▶▶ TUNE +" för att välja önskad bithastighet för kodning.
4. Tryck på "DELETE / INFO" igen för att bekräfta inställningen varpå LCD-displayen återgår till läget "Phono/Aux".

Radera filer på USB-minne (via fjärrkontroll)

Systemet kan radera filer som lagrats på USB-minne på följande sätt:

1. Sätt i lagringsmediat och ställ in antingen läget "USB".
2. Tryck på "DELETE / INFO" varpå LCD-displayen visar (del ---001).
3. Tryck på "◀◀ TUNE –" eller "▶▶ TUNE +" för att välja den fil som ska raderas.
4. Tryck på "DELETE / INFO" för att välja "Yes / No" och sedan trycka på "◀◀ TUNE –" eller "▶▶ TUNE +" för att välja "Yes" eller "No".
5. Bekräfta inställningen med "DELETE / INFO".

Notering!

Tryck en gång på "■ / ENTER" på fjärrkontrollen för att avsluta raderingsläget.

Avlägsna USB-minne

För att avlägsna USB-minnet, slår du först av strömmen eller växlar läge till antingen CD, Tape eller Radio. För USB-port – dra ur USB-minnet genom att dra det rakt ut ur kontakten

KASSETT

Allmän användning

- Uppspelning av kassett : Systemet startar uppspelningen automatiskt när du har satt i kassettbandet
- Stopp och utmatning : Tryck in "Snabbspolning/utmatning" helt varpå kassettluckan öppnas och kassetten matas ut. "Snabbspolning/utmatning" stannar kvar i det innersta läget.
- Snabbspolning framåt : Tryck in "Snabbspolning/utmatning" halvvägs vid uppspelning för att snabbspola bandet framåt. "Snabbspolning/utmatning" stannar kvar i det mellersta läget.
Tryck lätt på "Snabbspolning/utmatning" igen för att återgå till normal uppspelning. "Snabbspolning/utmatning" återgår till sitt yttersta läge.

Notering

- Kontrollera att riktningen är rätt när du sätter i kassettbandet i systemet.
- Vissa sökljud kan höras och systemet kan inte utföra en normal uppspelning vid snabbspolning framåt.
- Du rekommenderas att ta ur kassetten ur systemet varje gång du har lyssnat klart och kassetten bör inte lämnas kvar i systemet när det inte är i uppspelningsläge.

SKIVSPELARE

Obs!

- Avlägsna pickupskyddet.
 - Frigör tonarmen från tonarmsstödet före användning och sätt tillbaka den där igen efteråt.
1. Välj funktionen "PHONO/AUX".
 2. Ställ in "Hastighetsväljaren" i korrekt position beroende på den skiva du spelar upp.
 3. Lägg skivan på skivtallriken (använd singeladaptorn vid behov).
 4. Lyft upp tonarmen från stödet och för den sakta mot skivans ytterkant. Skivtallriken börjar snurra.
 5. Placera tonarmen i önskat läge på skivan.
 6. När skivan är slut, slutar den automatiskt att snurra. Lyft av tonarmen från skivan och sätt tillbaka den på tonarmsstödet.
 7. Lyft tonarmen från skivan och för tillbaka den till tonarmsstödet för att stoppa skivan manuellt.

Notering! Då vissa skivors område för automatiskt stopp kan vara utanför apparatens inställning så kan det hända att den stannar innan det sista spåret är slut. I detta fall, ställer du in omkopplaren för automatiskt stopp på "Off", vilket får den att gå till slutet av skivan men inte att stanna automatiskt (slå av apparaten med strömknappen eller ställ omkopplaren för automatiskt stopp på "On" för att få skivtallriken att sluta snurra). Flytta sedan tillbaka tonarmen till viloläget.

INSOMNING

Inställning för insomning (via fjärrkontroll)

1. Tryck på "SLEEP / TIMER" varpå indikeringen "ZZZ" för insomning visas på LCD-displayen.
2. Fortsätt att trycka på knappen för att justera tiden för insomning i ordningsföljden 90 > 75 > 60 ... 15 minuter.
3. Systemet stannar och återgår automatiskt till standbyläget efter den valda tiden.
4. För att avbryta läget för insomning, trycker du på "SLEEP / TIMER" tills apparaten visar "Off".

Notering!

Om du trycker på insomning en gång och indikeringen "ZZZ" för insomning visas på LCD-displayen, återgår systemet automatiskt till standbyläge efter de valda minuterna.

EQUALIZER (EQ)

Enheten har 5 olika ljudlägen för att förbättra din ljudupplevelse. Du kan välja den önskade effekten genom att trycka upprepade gånger på "EQ" enligt följande sekvens:

FLAT (NEUTRAL) → CLASSIC (KLASSISK) → ROCK → POP → JAZZ



TIMER

Inställning av timerns klocka (via fjärrkontroll)

Funktionen gör det möjligt för systemet att slås på automatiskt och väcka dig i något av lägena CD, DAB, FM-radio, USB .

Ställ enheten i standbyläge och tryck sedan på "SLEEP / TIMER" och håll knappen intryckt för att öppna inställningsläget, LCD-displayen visar "SET TIMER" och ändras sedan till "SELECT SOURCE" varpå timerns symbol "⌚" blinkar i displayen:

1. Källa för väckning: Tryck upprepade gånger på "FUNCTION" för att välja källa mellan "CD" - "FM" -- "DAB"-- "USB" . Tryck på "Timer" för att bekräfta den valda källan.
2. Timer för väckning: tryck på "I◀ TUNE -" eller "▶ TUNE +" för att ställa in timmen och sedan på "Timer" för att bekräfta timmarna. Tryck på "I◀ TUNE -" eller "▶ TUNE +" för att ställa in minuterna och sedan på "SLEEP / TIMER" för att lagra dem i minnet.

Aktivera/inaktivera timerfunktion

1. Tryck en gång på "SLEEP / TIMER" på fjärrkontrollen tills indikeringen "⌚" visas på LCD-displayen, för att aktivera timern.
2. För att avbryta timerfunktionen, trycker du en gång till på "SLEEP / TIMER" tills indikeringen för timern "⌚" försvinner.

KLOCKA

1. Placera enheten i standbyläge.
2. Tryck på och håll "MEM / MENU" intryckt, varpå LCD-displayen visar "SET CLOCK" och sedan "12HR" eller "24HR". Med "◀◀ TUNE –" och "▶▶ TUNE +" väljer du lämpligt tidsformat för området (12-tim/24-tim). Bekräfta med "MEM / MENU".
3. Timmen blinkar. Ställ in den korrekta timmen med "◀◀ TUNE –" och "▶▶ TUNE +". Tryck på "MEM / MENU" för att lagra inställningen.
4. Minuterna blinkar. Ställ in de korrekta minuterna med "◀◀ TUNE –" och "▶▶ TUNE +". Tryck sedan på "MEM / MENU" för att lagra inställningen.

HÖRLURAR

För att lyssna på musik privat kan du använda hörlurar med en 3,5 mm, stereotelekontakt och ansluta hörlurarna till hörlursuttaget på systemets högra sida. Högtalaren kommer att stängas av.

SYSTEMINSTÄLLNING

1. Tryck på "MEM / MENU" i DAB- eller FM-läge.
2. Välj "System" med "◀◀ TUNE –" och "▶▶ TUNE +" och bekräfta med "■ / ENTER".
3. Ställ in följande inställningar med "◀◀ TUNE –" och "▶▶ TUNE +" och bekräfta respektive inställning genom att trycka på "■ / ENTER".
 - a) **Språk**
Tryck på "FOLDER / PRESET ▼/▲" för att välja språk (engelska, tyska, franska, italienska, holländska) och bekräfta med "■ / ENTER".
 - b) **Fabriksåterställning**
Återställning av produkten till fabriksinställningarna.
Välj "YES" med "◀◀ TUNE –" och "▶▶ TUNE +" och tryck sedan på "■/ENTER" för att bekräfta.
Obs! Alla inställningar och radiostationer kommer att raderas.
 - c) **Programversion**
Visar den aktuella programversion som är installerad.

Reservation för tekniska förändringar och tryckfel.

Den aktuella versionen av bruksanvisningen kan laddas ner från

www.soundmaster.de

Copyright, Woerlein GmbH, 90556 Cadolzburg, www.soundmaster.de

Kopiering får endast ske med tillstånd av Woerlein GmbH



OCHRANA ŽIVOTNÍHO PROSTŘEDÍ

Nelikvidujte tento výrobek na konci jeho životního cyklu spolu s běžným domovním odpadem. Odevzdejte jej ve sběrném dvoře pro recyklaci elektrických a elektronických zařízení. Tento význam má symbol na výrobku, návodu k použití nebo na balení.

Materiály jsou recyklovatelné podle jejich označení. Opětovným použitím materiálů nebo jiných forem recyklace starých zařízení a obalů významně přispíváte k ochraně našeho životního prostředí. Je-li to nutné, před likvidací bezplatně vyjměte baterie a osobní údaje a zeptejte se svého místního úřadu na odpovědné místo pro likvidaci..

	VAROVÁNÍ	
Nebezpečí úrazu elektrickým proudem. Neotevírejte!		
Upozornění: Nesnímejte kryt (ani zadní část), abyste snížili nebezpečí úrazu elektrickým proudem. Uvnitř nejsou žádné díly, které by mohl uživatel opravit sám. Opravy svěďte kvalifikovaným servisním pracovníkům.		



Tento symbol značí přítomnost nebezpečného napětí uvnitř krytu, které je dostatečně vysoké, aby představovalo nebezpečí úrazu elektrickým proudem.



Tento symbol značí, že k zařízení jsou k dispozici pokyny k obsluze a údržbě.

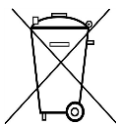

Použité baterie představují nebezpečný odpad a NESMÍ být likvidovány spolu s domovním odpadem! Jako spotřebitelé jste z právního hlediska povinni odevzdat **všechny baterie** k zajištění ekologicky šetrné recyklace – bez ohledu

na to, zda baterie obsahují škodlivé látky či nikoli*.

Odevzdejte baterie zdarma v místním veřejném sběrném dvoře nebo v obchodech, které příslušný druh baterií prodávají.

Odevzdávejte pouze zcela vybité baterie.

* Označení Cd = kadmium, Hg = rtuť, Pb = olovo

	UPOZORNĚNÍ – PŘI OTEVŘENÍ KRYTU NEBO STISKNUTÍ BEZPEČNOSTNÍHO ODPOJOVAČE DOCHÁZÍ K NEVIDITELNÉMU LASEROVÉMU ZÁŘENÍ. NEVYSTAVUJTE SE LASEROVÉMU PAPSUKU.
--	--



Neposlouchejte po delší dobu s vysokou hlasitostí, abyste zabránili možnému poškození sluchu.

- Používejte zařízení pouze v suchém vnitřním prostředí.
- Chraňte zařízení před vlhkostí.
- Zařízení neotevírejte. **NEBEZPEČÍ ÚRAZU ELEKTRICKÝM PROUDEM!** Otevření a opravy svěďte kvalifikovaným servisním pracovníkům.
- Zařízení připojujte pouze ke správně namontované a uzemněné nástěnné zásuvce. Zkontrolujte, zda napětí odpovídá technickým údajům uvedeným na typovém štítku.
- Zajistěte, aby síťový kabel zůstal během provozu suchý. Síťový kabel nepřiskřípněte ani jiným způsobem nepoškozujte.

- Varování pro odpojování zařízení: Síťová zástrčka se používá jako připojení, měla by proto zůstat vždy přístupná. Poškozený síťový kabel nebo zástrčku je nutné nechat ihned vyměnit v autorizovaném servisním středisku.
- Dochází-li k bleskům, zařízení ihned odpojte od síťového napájení.
- Děti by měly zařízení používat pod dohledem rodičů.
- Zařízení čistěte pouze suchým hadříkem.
- **NEPOUŽÍVEJTE ČISTICÍ PROSTŘEDKY ani ABRAZIVNÍ TKANINY!**
- Zařízení umístěte na místo s dostatečnou ventilací, aby nedocházelo k přehřívání.
- Nezakrývejte ventilační otvory!
- Ventilační otvory by neměly být zablokovány předměty, jako jsou noviny, ubrusy, záclony apod.
- Zařízení by nemělo být vystaveno kapající ani stříkající vodě a neměly by se na něj pokládat předměty s tekutinami, jako jsou vázy.
- Zařízení by nemělo být vystaveno přímému slunečnímu záření, příliš vysokým ani příliš nízkým teplotám, vlhkosti, vibracím ani by nemělo být umístěno v prašném prostředí.
- Do ventilačních otvorů ani jiných otvorů zařízení se nikdy nepokoušejte vložit dráty, špendlíky ani jiné předměty.
- Umístěte zařízení na bezpečné místo bez vibrací.
- Na zařízení by se neměly pokládat zdroje otevřeného ohně jako například hořící svíčky.
- Umístěte zařízení co nejdále od počítačů a mikrovlnných trub. V opačném případě by mohlo docházet k rušení příjmu rádiového signálu.
- Neotevírejte ani neopravujte kryt. Není to bezpečné a došlo by k porušení platnosti záruky. Opravy smí provádět pouze autorizované servisní/zákaznické středisko.
- Zařízení je vybaveno „laserovým zařízením třídy 1“. Nevystavujte se laserovému paprsku, protože by mohlo dojít ke zranění očí.
- Používejte pouze baterie neobsahující rtuť ani kadmium.
- Baterii by neměly být vystaveny působení nadměrného tepla, jako je sluneční záření, oheň apod.
- Použité baterie představují nebezpečný odpad a NESMÍ být likvidovány spolu s domovním odpadem!!! Vraťte baterie svému prodejci nebo je odevzdejte v místním sběrném dvoře.
- Udržujte baterie mimo dosah dětí. Děti by mohly baterie spolknout. Pokud došlo ke spolknutí baterie, okamžitě vyhledejte lékařskou pomoc.
- Baterie pravidelně kontrolujte, zda nedochází k úniku kapalin.
- Toto zařízení je určeno k používání v mírném klimatu. Není vhodné pro používání v zemích s tropickým klimatem.

UMÍSTĚNÍ OVLÁDACÍCH PRVKŮ

- 1 Protiprachový kryt
- 2 ◀ LADIT ▶
- 3 ● NAHRÁVAT
- 4 ▲ Otevřít/zavřít
- 5 ZAPNOUT/POHOTOVOSTNÍ REŽIM
- 6 Indikátor LED pohotovostního režimu
- 7 Dvířka mechaniky CD
- 8 Dálkový senzor
- 9 Konektor sluchátek 3,5 mm
- 10 Konektor vstupu AUX 3,5 mm
- 11 Port USB

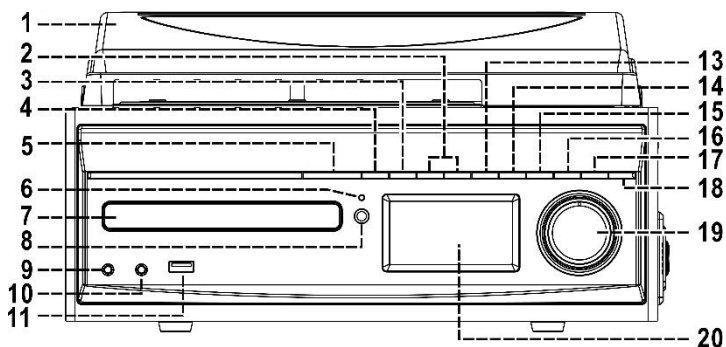

- 13 ■ / Enter
- 14 ▶|| Přehrát/pozastavit
- 15 SLOŽKA/PŘEDVOLBA
- 16 PAMĚŤ/NABÍDKA
- 17 EKVALIZÉR
- 18 FUNKCE
- 19 Snížit/zvýšit hlasitost
- 20 Displej LCD
- 21 Převinout vpřed/vysunout
- 22 Dvířka kazetové mechaniky
- 23 Adaptér na gramodesky EP/SP
- 24 Držák přenosky
- 25 Přepínač rychlosti otáčení talíře
- 26 Zvedáček přenosky
- 27 Anténa FM/DAB
- 28 Zdířka linkového výstupu (L/R)
- 29 Zdířka reproduktoru (L/R)
- 30 Přepínač automatického vypnutí
- 31 Napájecí kabel

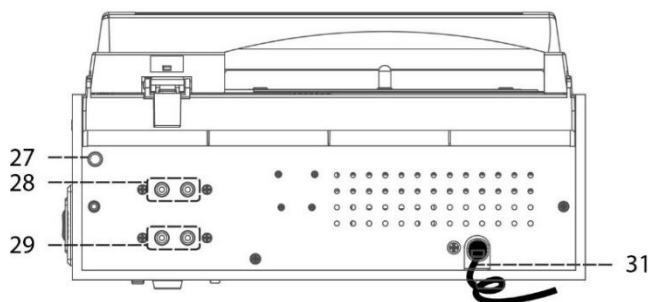
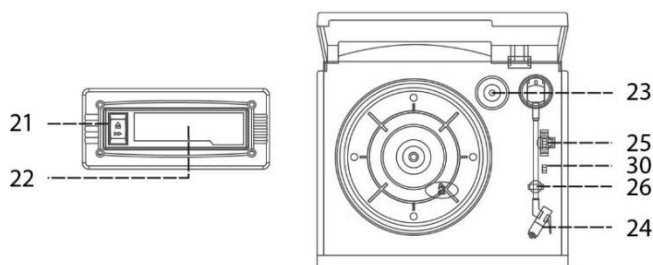

Varování:

Při použití ovládacích prvků nebo nastavení či provádění postupů, které nejsou výslovně uvedené v tomto návodu, může dojít k vystavení nebezpečnému záření.

Toto zařízení by měl nastavovat a opravovat pouze kvalifikovaný servisní technik.

Správa napájení ERP

Pokud není zvukový signál, zařízení se po 15 minutách v pohotovostním režimu automaticky vypne. Chcete-li jej znovu zapnout, stiskněte tlačítko „ZAPNOUT / POHOTOVOSTNÍ REŽIM“.

DÁLKOVÝ OVLADAČ

- 1 ZAPNOUT/POHOTOVOSTNÍ REŽIM
- 2 PAMĚŤ/NABÍDKA
- 3 ◀◀ LADIT -
- 4 ■ / ENTER
- 5 SLOŽKA/PŘEDVOLBA ▼
- 6 REŽIM PŘEHRÁVÁNÍ
- 7 HLASITOST -
- 8 SPÁNEK/ČASOVAČ
- 9 ODSTRANIT/INFORMACE
- 10 FUNKCE
- 11 ▶▶ PŘEHRÁT/POZASTAVIT
- 12 ▶▶ LADIT +
- 13 SLOŽKA/PŘEDVOLBA ▲
- 14 ● NAHRÁVAT
- 15 VYHLEDAT
- 16 HLASITOST +
- 17 EKVALIZÉR
- 18 TS (oddělení stop)

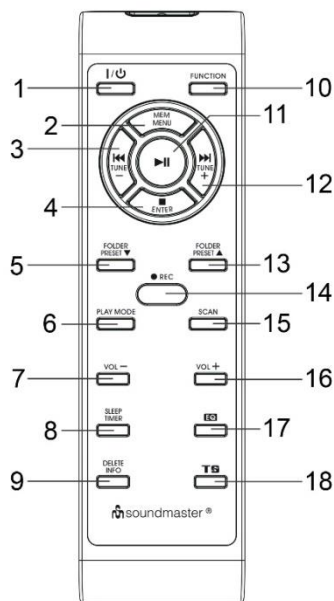

VLOŽENÍ BATERIE DO DÁLKOVÉHO OVLADAČE

Bateriový prostor se nachází na zadní straně dálkového ovladače.

1. Stisknutím jazýčku a zvednutím krytu sejměte kryt bateriového prostoru.
2. Vložte do bateriového prostoru dvě baterie typu AAA (nejsou součástí dodávky). Dbejte přitom na dodržení označení polaritu uvedených uvnitř bateriového prostoru.
3. Vraťte kryt bateriového prostoru na své místo.

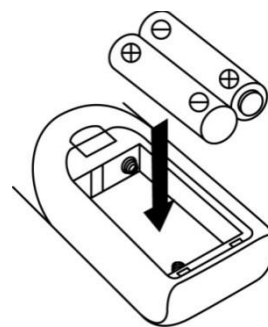

INSTALACE

OBSAH DODÁVKY

- Hlavní jednotka
- Dálkový ovladač
- Návod k obsluze
- Anténa

MONTÁŽ ANTÉNY

Připevněte dodanou anténu ke zdířce antény FM/DAB na zadní straně zařízení. Pokud již externí anténu máte, můžete připojit tuto anténu jako alternativní.

NAPÁJENÍ

- Před připojením zařízení zkontrolujte, zda síťové napětí odpovídá údajům na typovém štítku. Než zařízení připojíte k síti, provedte všechna ostatní připojení.
- Nezakrývejte ventilační otvory a ponechte kolem zařízení dostatek místa k zajištění ventilace.

Připojte napájecí kabel k síťové zásuvce a propojte konektor reproduktoru se zdířkou reproduktoru na zadní straně zařízení.

ZÁKLADNÍ PROVOZ

ZAPNUTÍ/VYPNUTÍ

Zařízení zapnete stisknutím tlačítka „ZAPNOUT / POHOTOVOSTNÍ REŽIM“.

Opětovným stisknutím tlačítka vypnete zařízení do pohotovostního režimu.

VÝBĚR REŽIMU

V režimu přehrávání lze opakovaným stisknutím tlačítka „FUNCTION“ přepínat mezi režimy.

NASTAVENÍ HLASITOSTI

Požadovanou hlasitost nastavíte pomocí tlačítka „Volume + / -“.

DAB

1. Stisknutím tlačítka „FUNCTION“ vyberte režim „DAB“. Při prvním výběru spustí zařízení kompletní vyhledávání kanálu DAB od 5A do 13F.
2. Stisknutím tlačítka „◀ TUNE -“ nebo „▶ TUNE +“ naladíte požadovaný kanál DAB po jednotlivých krocích.

Poznámka:

- Pokud nikdy nedojde k žádnému příjmu signálu DAB+, změňte polohu zařízení nebo upravte anténu. Stisknutím tlačítka „SCAN“ na dálkovém ovladači spustíte nové vyhledávání.
- Pokud je příjem signálu DAB slabý, může docházet k výpadkům nebo bude zvuk ztlumený. Změňte umístění zařízení a zlepšete tak příjem signálu.

Informace režimu DAB

Opakovaným stisknutím tlačítka „DELETE / INFO“ na dálkovém ovladači lze cyklicky procházet informace DAB.

ULOŽENÍ PŘEDNASTAVENÉ STANICE

Do paměti lze uložit celkem až 10 rozhlasových stanic DAB.

1. Vyberte v režimu DAB požadovanou rozhlasovou stanici. Stiskněte tlačítko „MEM / MENU“ a držte jej stisknuté, dokud se na displeji nezobrazí text „Empty P1“. Stisknutím tlačítka „◀ TUNE -“ nebo „▶ TUNE +“ zvolte požadované číslo stanice.
2. Stisknutím tlačítka „■ / ENTER“ volbu potvrďte a na displeji se zobrazí text „Preset 1 Stored“.
3. Další stanice uložíte opakováním kroků 1 a 2.

VYVOLÁNÍ PŘEDNASTAVENÝCH STANIC

Stisknutím tlačítka „FOLDER / PRESET“ budete přednastavené stanice směrem vpřed vybírat a stisknutím tlačítka „■ / ENTER“ uloženou stanici zvolíte.

Uloženou stanici můžete také vybrat stisknutím tlačítka „FOLDER PRESET ▼“ nebo „FOLDER PRESET ▲“ na dálkovém ovladači.

Přednastavenou stanici lze přepsat uložením jiné rozhlasové stanice na její místo.

NABÍDKA DAB

Zařízení musí být v režimu DAB. Stisknutím tlačítka „MEM / MENU“ přejděte do nabídky DAB. Pomocí tlačítek „TUNE –“ nebo „TUNE +“ vyberte jedno z následujících nastavení a volbu potvrďte stisknutím tlačítka „■ / ENTER“:

a) Kompletní vyhledávání:

Spustí kompletní vyhledávání stanic. Ve frekvenčním pásmu DAB se vyhledají dostupné stanice.

b) Manuální ladění:

Chcete-li provést ruční ladění, musíte znát frekvenci stanice. Lze ji nalézt na webových stránkách poskytovatele služeb vysílání. Vyberte jednotlivé frekvence a potvrďte je stisknutím tlačítka „■ / ENTER“.

c) DRC („Digital Range Control“, ovládání dynamického rozsahu):

Termín DRC popisuje poměr mezi nejtišším a nejhlasitějším zvukem. Je-li dynamický rozsah velmi vysoký, může být zvuk velmi tlumený stejně jako velmi hlasitý.

Za určitých podmínek to může způsobovat problém s přehráváním. Předpokládejme například, že posloucháte rozhlasovou stanici v relativně hlučném prostředí. Zvýšením hlasitosti tak uslyšíte tiché zvuky jako hlasitější.

Má to však nevýhodu, že hlasité části budou nepříjemně hlasité. V takových případech má smysl omezit dynamický rozsah. Vyberte mezi dvěma možnostmi:

DRC vypnuto: Dynamický rozsah není omezen.

DRC vysoké: Dynamický rozsah je výrazně omezen.

DRC slabé: Dynamický rozsah je mírně omezen.

d) Vyřazení:

Může nastat situace, že po vyhledání stanic nebo změně místa nebudete chtít některé stanice již dále přijímat. Tato funkce slouží k odstranění těchto stanic ze seznamu příjmu. Vyberte možnost „YES“ a potvrďte ji tlačítkem „■ / ENTER“.

e) Systém:

Viz část „NASTAVENÍ SYSTÉMU“.

FM

Stisknutím tlačítka „FUNCTION“ vyberete režim FM.

Automatické vyhledávání stanic

1. Stisknutím tlačítka „◀ TUNE –“ nebo „▶ TUNE +“ na dálkovém ovladači vyberte směr vyhledávání. Stisknutím tlačítka „SCAN“ spustíte vyhledávání. Jakmile zařízení najde nějakou stanici, automaticky se zastaví.

Manuální vyhledávání

Krátkým stisknutím tlačítka „◀ TUNE –“ nebo „▶ TUNE +“ budete upravovat frekvenci v 50kHz krocích.

ULOŽENÍ PŘEDNASTAVENÉ STANICE

Je stejné jako v režimu DAB.

VYVOLÁNÍ PŘEDNASTAVENÉ STANICE

Je stejné jako v režimu DAB.

NABÍDKA FM

Zařízení musí být v režimu FM. Stisknutím tlačítka „MEM / MENU“ přejděte do nabídky FM. Pomocí tlačítek „◀ TUNE –“ nebo „▶ TUNE +“ vyberte jedno z následujících nastavení a volbu potvrďte stisknutím tlačítka „■ / ENTER“:

a) Nastavení vyhledávání:

Vyberte požadovanou možnost k automatickému vyhledání stanic.

- Všechny stanice: Vyhledají se všechny stanice, které lze přijmout. V tomto případě se vyhledávání zastavuje i u stanic se slabým signálem.
- Pouze silné stanice: Vyhledají se pouze zřetelné stanice.

b) Nastavení zvuku:

Vyberte pro příjem signálu FM možnost MONO nebo STEREO.

c) Systém:

Viz část „NASTAVENÍ SYSTÉMU“.

DISK CD

● **Začínáme**

1. Stisknutím tlačítka „FUNCTION“ vyberte režim „CD“.
2. Stisknutím tlačítka „▲“ otevřete dvířka mechaniky CD.
3. Vložte do mechaniky disk CD potištěnou stranou směrem nahoru a poté zavřete dvířka mechaniky CD.
4. Proběhne načtení a na displeji LCD se zobrazí celkový počet stop a celková doba přehrávání.

● **Přehrávání a pozastavení ▶||**

1. Stisknutím tlačítka „▶||“ spustíte přehrávání od první stopy.
2. Chcete-li přehrávání přerušit, stiskněte tlačítko „▶||“ jednou. Čas přehrávání bude na displeji LCD blikat. Opětovným stisknutím se obnoví přehrávání.

● **Zastavení ■**

Pokud během přehrávání nebo pozastavení stisknete tlačítko „■ / ENTER“, přehrávání se ukončí.

● **Přeskakování (na následující ►► / předchozí ◄◄ stopu)**

1. Pokud během přehrávání nebo pozastavení stisknete tlačítko „►► TUNE +“, zařízení přejde na následující stopu, zobrazí se číslo stopy a poté zůstane zachováno přehrávání nebo pozastavení.
2. Pokud během přehrávání nebo pozastavení stisknete tlačítko „◄◄ TUNE –“, zařízení přejde na začátek stopy, zobrazí se původní číslo stopy a poté zůstane zachováno přehrávání nebo pozastavení.
3. Pokud po druhém kroku stisknete tlačítko „◄◄ TUNE –“ znovu, přejdete na předchozí stopu a zůstane zachováno přehrávání nebo pozastavení.

● **Disk MP3**

1. Po načtení se na displeji LCD se zobrazí celkový počet stop a alb.
2. Stisknutím tlačítka „FOLDER / PRESET“ na zařízení nebo tlačítka „FOLDER / PRESET ▼ / ▲“ na dálkovém ovladači vyberte číslo alba.
3. Stisknutím tlačítka „◄◄ TUNE –“ nebo „►► TUNE +“ vyberte číslo stopy.
4. Jakmile požadovanou stopu a album vyberete, spusťte stisknutím tlačítka „►►“ přehrávání.

Poznámka:

Požadavek na formát stop MP3:

- Přenosová rychlost formátu MP3: 32 až 256 kb/s.
- Provedení přehrávání disku MP3 se liší v závislosti na kvalitě nahraného disku a způsobu nahrání. U disku MP3/CD trvá navíc načítání dob přehrávání delší dobu než u běžného disku CD kvůli rozdílnému formátu.

Funkce ID3 (soubor/název/interpret/album)

Stiskněte během přehrávání disku MP3 tlačítko „DELETE / INFO“ na dálkovém ovladači, až se na displeji LCD objeví text „file -“. Postupně se zobrazí soubor, název, interpret a název alba. Opětovným stisknutím tlačítka „DELETE / INFO“ tuto funkci zakážete.

Poznámka:

- Pokud není ke stopě přiřazen žádný název, zobrazí se na displeji LCD text „no title“ nebo „no artist“.
- Pokud není vstupní formát disku / velkokapacitního média v zařízení podporován, nerozpozná se název skladby ani alba.
- Zařízení podporuje u funkce ID3 pouze angličtinu a číslice.

● **Režim opakování / náhodného přehrávání (pomocí dálkového ovladače)**

Stisknutím tlačítka „PLAY MODE“ během přehrávání vyberete funkci opakování a náhodného přehrávání jedné stopy, jedné složky (pouze u disku MP3) nebo všech stop v následujících různých režimech:

Disk CD

- (1) Opakovat jednu stopu → (2) opakovat všechny stopy → (3) přehrávat náhodně →
 (4) vypnuto



Indikátor

Režim přehrávání na displeji LCD

Opakovat stopu	↺
Opakovat vše	↺ ALL
Přehrávat náhodně	↻
Vypnuto	-----

Disk MP3 / soubor

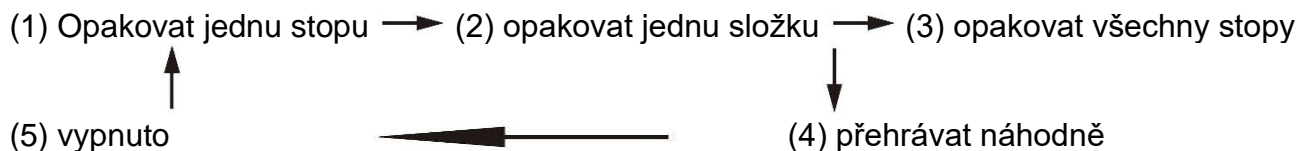

Indikátor

Režim přehrávání na displeji LCD

Opakovat jednu stopu	↺
Opakovat jednu složku	↺ □
Opakovat všechny stopy	↺ ALL
Přehrávat náhodně	↻
Vypnuto	-----

Programování disku CD/MP3

U disku lze naprogramovat přehrávání až 40 stop v libovolném pořadí. Před použitím této funkce je nutné stisknout tlačítko „■ / ENTER“.

1. Nastavte režim CD a zastavte přehrávání disku.
 2. Stiskněte tlačítko „MEM / MENU“. Na displeji LCD se zobrazí text „001 PR01“.
 3. Stisknutím tlačítka „◀ TUNE –“ nebo „▶ TUNE +“ vyberte požadovanou stopu.
 4. Stisknutím tlačítka „MEM / MENU“ uložte stopu do paměti.
 5. V případě potřeby přidáte další stopy do paměti opakováním kroků 3 a 4.
 6. Jakmile jsou naprogramovány všechny požadované stopy, stiskněte tlačítko „▶“ . Disk se přehraje v přiřazeném pořadí.
 7. Stisknutím tlačítka „■ / ENTER“ ukončíte naprogramované přehrávání.
- Jakmile jsou stopy disku CD naprogramovány a přehrávání je zastaveno, zhlédnete stisknutím tlačítka „◀ TUNE –“ nebo „▶ TUNE +“ naprogramované stopy.
 - Opětným stisknutím tlačítka „■ / ENTER“ v režimu zastaveného disku CD celou naprogramovanou paměť zrušíte. Na displeji se na několik sekund zobrazí text „PGM CLEAR“.
 - Stisknete-li u disku MP3 nebo souboru tlačítko „FOLDER / PRESET“, vyberete první stopu další složky přímo a urychlíte tak výběr skladeb.
 - Pokud nedojde během 10 sekund od stisknutí tlačítka „MEM / MENU“ ke stisknutí žádného tlačítka, režim programování se automaticky ukončí.

Poznámka: Pro přehrávání v režimu CD, USB je v zařízení k dispozici funkce záložek. Dojde-li během přehrávání v režimu CD/USB k přepnutí na jinou funkci, po přepnutí zpět do režimu CD/USB se přehrávání automaticky obnoví od poslední přehrávané části.

ZAŘÍZENÍ USB

Připojení

Pomocí zařízení lze dekódovat a přehrávat všechny soubory MP3, které jsou uloženy na paměťovém médiu připojeném prostřednictvím portu USB nebo na paměť.

1. Nejprve uveďte zařízení do pohotovostního režimu nebo jej přepněte na jinou funkci než USB.
2. Vložte flash disk USB horní stranou nahoru a zkontrolujte, zda je zcela zasunut, ve směru šipky uvedené na štítku pod krytem slotu pro. Médium zasunujte rovně, neohýbejte jej.
- **Vložíte-li disk USB horní stranou dolů nebo obráceně, mohlo by dojít k poškození audiosystému nebo paměťového média (flash disku USB). Před připojením se ujistěte, zda zařízení vkládáte správně.**
3. Stisknutím tlačítka „FUNCTION“ vyberte režim „USB“.
4. Po připojení začne zařízení paměťové médium automaticky načítat. Na displeji LCD se zobrazí celkový počet rozpoznávaných souborů MP3.
5. Chcete-li přehrát disk CD/MP3, postupujte stejným způsobem, jako je uveden výše.

Poznámka

- Zařízení je schopno rozpoznat a přečíst soubory ve formátu MP3 pouze prostřednictvím portu USB.
- Připojíte-li k zařízení prostřednictvím portu USB přehrávač MP3, nemusí být přehrávání z některých přehrávačů MP3 možné vzhledem k rozdílům ve formátech kódování MP3. Nejedná se o závadu zařízení.
- Port USB nepodporuje připojení prodlužovacího kabelu a není určen pro přímou komunikaci s počítačem.

KÓDOVÁNÍ

V zařízení lze kódovat stopy z běžného disku CD, gramofonu, rádia DAB atd. do formátu MP3 a nahrát je na paměťové médium prostřednictvím připojení k portu USB. Před zahájením kódování vložte do zařízení paměťové médium (flash disk USB) a zajistěte, aby na něm byl k dispozici dostatek volné paměti pro nahrávání:

A) Kódování disku CD

I) Kódování jedné stopy

1. Stopu na disku CD, kterou chcete kódovat, běžným způsobem přehrajte.
2. Během přehrávání požadované stopy stiskněte tlačítko „● REC“. Na displeji se na chvíli zobrazí text „REC_ONE“.
3. Poté se zobrazení na displeji změní na text „REC>>USB“ a bude blikat. Nyní probíhá kódování. Vybraná stopa na disku CD se začne také přehrávat.
4. Jakmile je nahrávání dokončeno, přehrávání zařízení se automaticky zastaví.

II) Kódování celého disku

1. Stisknutím tlačítka „■ / ENTER“ zachovejte režim zastavení přehrávání disku CD.
2. Stiskněte na zařízení tlačítko „● REC“ a na displeji se na chvíli zobrazí text „REC_ONE“.
3. Stiskněte tlačítko „● REC“ znovu a na zařízení se zobrazí text „REC_ALL“.
4. Poté se na zařízení zobrazí text „REC>>USB“ a bude blikat. Nyní probíhá kódování. Celý disk CD se začne také přehrávat.
5. Jakmile je nahrávání celého disku dokončeno, přehrávání zařízení se automaticky zastaví.

III) Kódování pomocí programu

1. Vložte do mechaniky disk CD potišťnou stranou směrem nahoru a poté zavřete dvířka mechaniky CD.
2. Pomocí kroků 2–4 v části „Programování disku CD“ vyberte požadované stopy. Poté zůstaňte stisknutím tlačítka „■ / ENTER“ v režimu zastavení paměti programování.
3. Stiskněte tlačítko „● REC“ a na displeji se na chvíli zobrazí text „REC_ALL“.
4. Poté se na zařízení zobrazí text „REC>>USB“ a bude blikat. Nyní probíhá kódování. Programované stopy na disku CD se začnou také přehrávat.
5. Jakmile je kódování podle paměti programování hotovo, zařízení automaticky zastaví přehrávání.

Poznámka:

- Stejný postup kódování platí i pro.
- Detekuje-li zařízení během kódování dva zdroje nahrávání (flash disk USB), vyberte stisknutím tlačítka „◀ TUNE –“ nebo „▶ TUNE +“ požadovaný zdroj. Poté opětovným stisknutím tlačítka „● REC“ pokračujte v procesu.
- Rychlost nahrávání je 1:1 k aktuální rychlosti přehrávání stop disku CD.
- Zařízení vytvoří složku „AUDIO“ a zakódovanou stopu do ní uloží.
- Formát nahrávání je přednastaven na formát MP3 a přenosovou rychlost: 128 kb/s při vzorkovacím kmitočtu: 44,1 kHz.
- Během režimu kódování nebude nahrán žádný název skladby.
- Chcete-li nahrávání přerušit, stiskněte během režimu nahrávání tlačítko „■ / ENTER“.
- Nahrávání se dokončí po kódování pouze celé skladby. Ukončíte-li proces kódování okamžitě, na disk USB se nenahraje ani neuloží žádná stopa.

B) Kódování gramofonové desky

- 1) Vyberte režim „PHONO/AUX“ a poté stiskněte přímo tlačítko „● REC“.
- 2) Poté se na zařízení zobrazí text „REC>>USB“ a bude blikat. Nyní probíhá kódování.
- 3) Spusťte z gramofonové desky přehrávání stopy, kterou chcete nahrát do umístění na médiu.
- 4) Po ukončení nahrávání stiskněte tlačítko „■ / ENTER“, až přestane text na displeji LCD blikat a zařízení se vrátí do režimu „PHONO/AUX“.

C) Kódování kazety

- 1) Vyberte režim „Tape“ a poté stiskněte přímo tlačítko „● REC“.
- 2) Poté se na zařízení zobrazí text „REC>>USB“ a bude blikat. Nyní probíhá kódování.
- 3) Spusťte přehrávání kazetové pásky od stopy, kterou jste si připravili k nahrání.
- 4) Po dokončení nahrávání stiskněte tlačítko „■ / ENTER“, až text na displeji LCD přestane blikat a zařízení se vrátí do režimu „Tape“.

D) Kódování rádia DAB/FM

- 1) Vyberte režim DAB nebo FM a poté vyberte požadovanou rozhlasovou stanici.
- 2) Stisknutím tlačítka „● REC“ spusťte kódování.
- 3) Poté se na zařízení zobrazí text „REC>>USB“ a bude blikat. Nyní probíhá kódování.
- 4) Po ukončení překódování stiskněte tlačítko „■ / ENTER“, dokud nepřestane text na displeji LCD blikat a nevrátí se do režimu „Tuner“.

Poznámka:

- Pokud nebude signál rádiového příjmu dostatečně silný, nemůže zařízení proces kódování spustit a na displeji se zobrazí text „NO GOOD“.
- Kvalita a výkon nahrávání při kódování rádia nejsou stabilní vzhledem k rušení rádiového příjmu. Nejedná se o závadu zařízení.

E) Kódování ze vstupu AUX

K zařízení lze prostřednictvím kabelu s konektorem 3,5 mm (není součástí dodávky) připojit další audiozařízení, například (přenosný) přehrávač CD, přehrávač MP3, (přenosný) kazetový přehrávač, zařízení iPod apod.

Jeden konec tohoto kabelu připojte ke 3,5mm konektoru sluchátek externího zařízení a druhý konec do vstupu 3,5 mm AUX na boční straně zařízení.

Při připojení tímto způsobem je možné provádět následující úkony:

- Přehrávat hudbu přímo z připojeného zařízení.
- Kódovat a převádět hudební soubory z připojeného zařízení na disk USB ve formátu MP3.
- Postupovat stejnými kroky jako v části **Kódování gramofonové desky** tohoto návodu.

Oddělení stop (pomocí dálkového ovladače)

Hudbu nahranou z gramofonové desky, vstupu AUX, kazetové pásky, rádia DAB nebo FM na disk USB lze během kódování rozdělit na jednotlivé stopy. Pokud během kódování z těchto zdrojů na disk USB stisknete na dálkovém ovladači jednou tlačítko „TS“ (oddělení stop), vytvoří zařízení při každém stisknutí novou stopu a bude pokračovat v nahrávání. Na displeji LCD jednou blikne text „SAVING“. Znamená to, že zařízení úspěšně vytvořilo novou stopu a nepřestává provádět nahrávání.

Přenosová rychlost kódování (pomocí dálkového ovladače)

Ke kódování na disk USB si můžete zvolit požadovanou přenosovou rychlost. Volit lze z hodnot 32/64/96/128/192/256 kb/s.

1. Nastavte funkci „PHONO/AUX“ nebo „TAPE“.
2. Stiskněte tlačítko „DELETE / INFO“ a na displeji LCD se zobrazí výchozí přenosová rychlost (128 kb/s).
3. Stisknutím tlačítka „◀ TUNE –“ nebo „▶ TUNE +“ vyberte požadovanou přenosovou rychlost ke kódování.
4. Opětvým stisknutím tlačítka „DELETE / INFO“ potvrďte nastavení a displej LCD se obnoví do režimu „Phono/Aux“.

Odstraňování souborů ze zařízení USB (pomocí dálkového ovladače)

V zařízení lze smazat soubory uložené na flash disku USB, a to následujícím způsobem:

1. Vložte úložiště médií a nastavte režim „USB“
2. Stiskněte tlačítko „DELETE / INFO“ a na displeji LCD se zobrazí text „del ---001“.
3. Stisknutím tlačítka „◀ TUNE –“ nebo „▶ TUNE +“ vyberte soubor, který bude odstraněn.
4. Stisknutím tlačítka „DELETE / INFO“ přejděte k výběru „Yes / No“ a poté stisknutím tlačítka „◀ TUNE –“ nebo „▶ TUNE +“ vyberte možnost „Yes“ nebo „No“.
5. Potvrďte pomocí tlačítka „DELETE / INFO“ nastavení.

Poznámka:

Jedním stisknutím tlačítka „■ / ENTER“ na dálkovém ovladači ukončete režim odstranění.

Vyjmutí zařízení USB

Chcete-li disk USB vyjmout, vypněte nejprve napájení nebo přepněte funkci na režim disku CD, kazetovou pásku nebo rádio. Z portu USB vytahujte zařízení rovně, – neohýbejte ji.

KAZETOVÁ PÁSKA

Všeobecné ovládání

- Přehrávání kazety : Po vložení kazetové pásky spustí zařízení přehrávání automaticky.
- Zastavení a vysunutí : Magnetofonová kazeta se vysune dvířky kazetové mechaniky, stisknete-li tlačítko pro vysunutí/převinutí kazety tak, aby bylo zcela zmáčknuté. Tlačítko pro vysunutí/převinutí kazety zůstane v nejnižší možné poloze.
- Rychlé převinutí vpřed : Chcete-li převinout kazetu vpřed, stiskněte během přehrávání tlačítko pro vysunutí/převinutí kazety do poloviny. Tlačítko pro vysunutí/převinutí kazety zůstane ve střední poloze. Normální přehrávání obnovíte mírným stisknutím tlačítka pro vysunutí/převinutí kazety. Tlačítko pro vysunutí/převinutí kazety se vrátí do své nejvyšší polohy.

Poznámka

- Ujistěte se, že kazetu vkládáte do zařízení ve správném směru.
- Během rychlého převinování lze slyšet určitý zvuk vyhledávání a v zařízení nebude možné normálně přehrávat.
- Magnetofonovou kazetu se doporučuje po každém poslechu ze zařízení vyjmout a neponechávat ji uvnitř mechaniky, pokud se právě nepřehrává.

GRAMOFON

Poznámka:

- Sejměte ochranný kryt jehly.
 - Před spuštěním zkontrolujte, zda je rameno přenosky odděleno od držáku ramena přenosky a poté jej znovu zajistěte.
1. Vyberte funkci „PHONO/AUX“.
 2. Nastavte přepínač rychlosti otáčení talíře do příslušné polohy v závislosti na typu přehrávané gramofonové desky.
 3. Položte desku na talíř (v případě potřeby použijte adaptér na desky).
 4. Zdvihněte rameno přenoskové vložky z držáku a pomalu jej přesuňte nad gramofonovou desku. Talíř se začne otáčet.
 5. Umístěte rameno přenosky nad desku do požadované polohy.
 6. Na konci desky se talíř přestane automaticky otáčet. Zvedněte rameno přenosky z desky a vraťte jej do držáku.
 7. Chcete-li přehrávání ukončit ručně, zvedněte rameno přenosky z desky a vraťte jej do držáku.

Poznámka: U některých druhů desek může být oblast pro automatické ukončení přehrávání mimo rozsah nastavení zařízení, takže může dojít k zastavení dříve, než skončí poslední stopa. V takovém případě nastavte přepínač automatického vypnutí do polohy „Off“. Přehrávání bude poté probíhat do konce desky, ale nezastaví se automaticky (otáčení talíře zastavíte vypnutím napájení pomocí vypínače nebo opětovným nastavením přepínače automatického vypnutí do polohy „on“). Poté vraťte rameno přenosky zpět do držáku.

SPÁNEK

Nastavení funkce spánku (pomocí dálkového ovladače)

1. Stiskněte tlačítko „SLEEP / TIMER“ a na displeji LCD se zobrazí indikátor spánku „ZZZ“.
2. Dalším stisknutím tlačítka upravíte časovač režimu spánku v pořadí 90 > 75 > 60 ... 15 minut.
3. Po uplynutí nastaveného časovače se zařízení automaticky zastaví a přejde do pohotovostního režimu.
4. Chcete-li režim spánku ukončit, stiskněte tlačítko „SLEEP / TIMER“, dokud se na zařízení nezobrazí text „off“.

Poznámka:

Stisknete-li tlačítko spánku jednou a na displeji LCD se zobrazí indikátor spánku „ZZZ“, přejde zařízení po uběhnutí vybraného počtu minut automaticky do pohotovostního režimu.

EKVALIZÉR (EQ)

Toto zařízení umožňuje nastavení 5 různých zvukových režimů k vylepšení zážitku z poslechu. Požadovaný efekt lze vybrat opakovaným stisknutím tlačítka ekvalizéru. Efekty se zobrazují v následujícím pořadí:

NORMÁLNÍ NASTAVENÍ → KLASICKÁ HUDBA → ROCK → POP → JAZZ



ČASOVAČ

Nastavení hodin časovače (pomocí dálkového ovladače)

Pomocí této funkce lze nastavit buzení automatickým zapnutím zařízení v režimu přehrávání disku CD, vysílání DAB, rádia FM nebo v režimu USB.

Nejprve zařízení uveďte do pohotovostního režimu. Poté stisknutím tlačítka „SLEEP / TIMER“ a jeho podržením přejděte do režimu nastavení. Na displeji LCD se zobrazí text „SET TIMER“, který se poté změní na hodnotu „SELECT SOURCE“ a na displeji bude také blikat ikona časovače „⌚“:

1. Zdroj pro buzení: Opakovaným stisknutím tlačítka „FUNCTION“ vyberte zdroj z možností „CD“ -- „FM“ -- „DAB“-- „USB“. Stisknutím tlačítka „Timer“ potvrďte vybraný zdroj.
2. Doba buzení: Stisknutím tlačítka „◀ TUNE –“ nebo „▶ TUNE +“ nastavte hodinu a poté přejděte stisknutím tlačítka „Timer“ k nastavení minut. Stisknutím tlačítka „◀ TUNE –“ nebo „▶ TUNE +“ nastavte minuty a poté čas stisknutím tlačítka „SLEEP / TIMER“ uložte do paměti.

Aktivace a deaktivace funkce časovače

1. Chcete-li funkci časovače aktivovat, stiskněte na dálkovém ovladači jednou tlačítko „SLEEP / TIMER“, až se na displeji LCD zobrazí indikátor časovače „⌚“.
2. Chcete-li funkci časovače vypnout, stiskněte znovu tlačítko „SLEEP / TIMER“, až indikátor časovače „⌚“ zmizí.

HODINY

1. Uveďte zařízení do pohotovostního režimu.
2. Stiskněte tlačítko „MEM / MENU“ a podržte jej stisknuté. Na displeji LCD se zobrazí text „SET CLOCK“ a poté hodnota „12HR or 24HR“. Vyberte pomocí tlačítka „◀ TUNE –“ nebo „▶ TUNE +“ příslušný formát hodin (12- nebo 24hodinový). Volbu potvrďte stisknutím tlačítka „MEM / MENU“.
3. Začnou blikat číslice hodin. Nastavte pomocí tlačítka „◀ TUNE –“ nebo „▶ TUNE +“ správnou hodinu. Stisknutím tlačítka „MEM / MENU“ uložte nastavení.
4. Začnou blikat číslice minut. Nastavte pomocí tlačítka „◀ TUNE –“ nebo „▶ TUNE +“ správné minuty. Poté stisknutím tlačítka „MEM / MENU“ uložte nastavení.

SLUCHÁTKA

Chcete-li poslouchat hudbu sami, připojte sluchátka s 3,5mm stereokonektorem ke zdířce pro sluchátka na pravé boční straně zařízení. Reprodukční zvuk se ztlumí.

NASTAVENÍ SYSTÉMU

1. Stiskněte v režimu DAB nebo FM tlačítko „MEM / MENU“.
 2. Pomocí tlačítka „◀◀ TUNE –“ nebo „▶▶ TUNE +“ vyberte volbu „System“ a stisknutím tlačítka „■ / ENTER“ ji potvrďte.
 3. Pomocí tlačítka „◀◀ TUNE –“ nebo „▶▶ TUNE +“ nastavte následující volby a jednotlivě je potvrďte stisknutím tlačítka „■ / ENTER“.
- a) Jazyk**
Stisknutím tlačítka „FOLDER / PRESET ▼/▲“ vyberte jazyk (angličtina, němčina, francouzština, italština, nizozemština) a volbu potvrďte stisknutím tlačítka „■ / ENTER“.
- b) Resetování na výchozí nastavení**
Používá se k resetování zařízení do výchozího továrního stavu.
Pomocí tlačítka „◀◀ TUNE –“ nebo „▶▶ TUNE +“ vyberte volbu „YES“ a poté ji stisknutím tlačítka „■ / ENTER“ potvrďte.
Poznámka: Dojde k vymazání všech nastavení a rozhlasových stanic.
- c) Verze SW**
Zobrazuje aktuální nainstalovanou verzi softwaru.

Technické změny a chyby tisku jsou vyhrazeny.

Aktuální verzi návodu k obsluze si můžete stáhnout z www.soundmaster.de

Autorská práva jsou ve vlastnictví společnosti Woerlein GmbH, 90556

Cadolzburg, www.soundmaster.de

Kopírování pouze se souhlasem společnosti Woerlein GmbH



OCHRANA ŽIVOTNÉHO PROSTREDIA



Na konci životnosti výrobok nelikvidujte s bežným komunálnym odpadom. Odovzdajte ho na zberné miesto na recyklovanie elektrických a elektronických zariadení. Je to označené symbolom na výrobku, v používateľskej príručke a na obale.

Materiály sú recyklovateľné podľa označenia. Opätovným použitím materiálov alebo iných foriem recyklácie starých zariadení a obalov významne prispievate k ochrane nášho životného prostredia. V prípade potreby bezplatne vyberte batérie a osobné údaje a zlikvidujte ich na miestnom úrade.

	UPOZORNENIE Nebezpečenstvo zásahu elektrickým prúdom. Neotvárajte!	
Výstraha: Aby sa znížilo nebezpečenstvo zásahu elektrickým prúdom, neodstraňujte kryt (ani zadnú časť). Vo vnútri sa nenachádzajú žiadne diely, ktorých údržbu by mohol vykonávať používateľ. Vykonávanie údržby prenechajte kvalifikovaným servisným pracovníkom.		



Tento symbol označuje prítomnosť nebezpečného napätia pod krytom, ktoré je dostatočne vysoké na spôsobenie zásahu elektrickým prúdom.



Tento symbol označuje prítomnosť dôležitých pokynov k prevádzke a údržbe zariadenia.

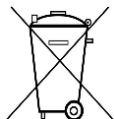

Použitie batérie predstavujú nebezpečný odpad a NESMÚ sa likvidovať s komunálnym odpadom! Ako zákazník máte **zákonnú povinnosť** odovzdať **všetky batérie** na ekologické recyklovanie – bez

ohľadu na to, či obsahujú alebo neobsahujú škodlivé látky*). **Batérie bezplatne odovzdajte na verejné zberné miesta vo vašom okolí alebo v obchodoch, v ktorých sa predávajú batérie príslušného druhu.**

Odovzdávajú len úplne vybité batérie.

*) označenie Cd = kadmium, Hg = ortuť, Pb = olovo

 LASEROVÝ VÝROBOK TRIEDY 1 LUOKEN 1 LAISERLAITE KLASSE 1 LASER PRODUKT	VÝSTRAHA – NEVIDITEĽNÉ LASEROVÉ ŽIARENIE PRI OTVORENÍ KRYTU ALEBO STLAČENÍ BEZPEČNOSTNEJ POISTKY. NEVYSTAVUJTE SA PÔSOBIENIU LASEROVÉHO LÚČA.
---	--



Aby ste predišli poškodeniu sluchu, nepočúvajte dlho pri vysokej hlasitosti.

- Zariadenie používajte len v suchých vnútorných priestoroch.
- Chráňte zariadenie pred vlhkosťou.
- Neotvárajte zariadenie. **NEBEZPEČENSTVO ZÁSAHU ELEKTRICKÝM PRÚDOM!** Otváranie a servis zariadenia prenechajte kvalifikovaným pracovníkom.
- Zariadenie zapájajte len do správne nainštalovanej a uzemnenej zásuvky. Ubezpečte sa, že sieťové napätie zodpovedá špecifikáciám uvedeným na typovom štítku.
- Zabezpečte, aby napájací kábel bol počas prevádzky suchý. Zabráňte privretiu alebo akémukoľvek poškodeniu napájacieho kábla.
- Upozornenie pri odpájaní zariadenia: Napájacia zástrčka slúži ako pripojenie, preto musí vždy umožňovať manipuláciu.

Bezpečnostné, environmentálne a inštalačné pokyny

- Napájacia zástrčka slúži ako odpájacie zariadenie, s ktorým sa musí vždy dať manipulovať.
- Poškodený napájací kábel alebo zástrčku musí autorizované servisné centrum okamžite vymeniť.
- V prípade výskytu bleskov zariadenie okamžite odpojte od zdroja sieťového napätia.
- Deti musia byť pri používaní zariadenia pod dohľadom rodičov.
- Na čistenie zariadenia používajte len suchú tkaninu.
- Nepoužívajte ČISTIACE PROSTRIEDKY ani DRSNÉ TKANINY!
- Zariadenie inštalujte na miesto s dostatočným vetraním, aby ste predchádzali nahromadeniu tepla.
- Nezakrývajte vetracie otvory!
- Nebráňte vetraniu zakrytím vetracích otvorov predmetmi, napríklad novinami, obrusom, záclonou atď.
- Nevystavujte zariadenie kvapkajúcim ani striekajúcim kvapalinám a nekladte na zariadenie žiadne predmety naplnené kvapalinami, napríklad vázy.
- Nevystavujte jednotku priamemu slnečnému žiareniu, veľmi vysokým alebo veľmi nízkym teplotám, vlhkosti, vibráciám ani prašnému prostrediu.
- Nikdy sa nepokúšajte vkladať do ventilačných otvorov alebo do otváracej časti jednotky drôty, špendlíky ani iné podobné predmety.
- Zariadenie nainštalujte na bezpečné miesto, ktoré nie je vystavené vibráciám.
- Na zariadenie neumiestňujte žiadne zdroje otvoreného ohňa, napríklad horiace sviečky.
- Zariadenie nainštalujte čo najďalej od počítačov a mikrovlnných rúr, v opačnom prípade môže dôjsť k rušeniu rozhlasového príjmu.
- Kryt neotvárajte ani neopravujte. Nie je to bezpečné a vaša záruka tým stratí platnosť. Opravy smie vykonávať len autorizované servisné/zákaznícke stredisko.
- Zariadenie je vybavené „laserom triedy 1“. Nevystavujte sa laserovým lúčom, pretože môžu spôsobiť poranenie očí.
- Používajte len batérie bez obsahu ortuti a kadmia.
- Batérie nevystavujte nadmernému teplu, napríklad slnečnému žiareniu, ohňu a podobne.
- Použitie batérie predstavujú nebezpečný odpad a NESMÚ sa likvidovať s komunálnym odpadom! Batérie odovzdajte u predajcu alebo na zberných miestach vo vašom okolí.
- Udržujte batérie mimo dosahu detí. Deti by mohli batérie prehltnúť. V prípade prehltnutia batérie sa okamžite obráťte na lekára.
- Pravidelne kontrolujte vaše batérie, aby nedošlo k ich vytečeniu.
- Toto zariadenie je určené na použitie v miernom podnebí, nie je vhodné na použitie v tropických krajinách.

UMIESTNENIE OVLÁDAČOV

- 1 Kryt proti prachu
- 2 ◀◀ Ladenie ▶▶
- 3 ● Nahrávanie
- 4 ▲ Otvoriť/zatvoriť
- 5 Zapnúť/pohotovostný režim
- 6 Indikátor LED pohotovostného režimu
- 7 Dvierka mechaniky CD
- 8 Senzor diaľkového ovládania
- 9 Konektor slúchadiel s priemerom 3,5 mm
- 10 3,5 mm konektor AUX-IN
- 11 Zásuvka USB

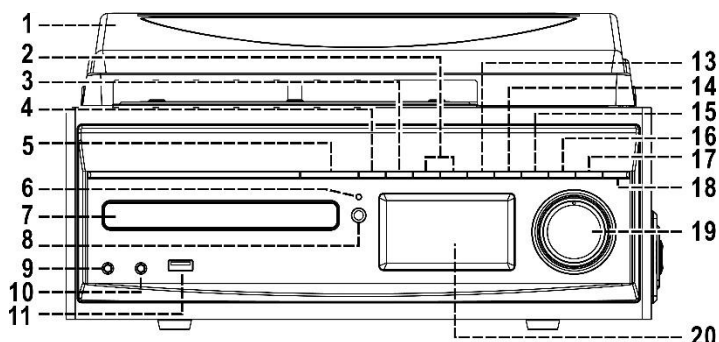

- 13 ■ / Potvrdiť
- 14 ▶|| Prehrať/pozastaviť
- 15 PRIEČINOK/PREDVOLĽBA
- 16 PAMÄŤ/PONUKA
- 17 EKVALIZÉR
- 18 FUNKCIA
- 19 Zvýšiť/znížiť hlasitosť
- 20 Displej LCD
- 21 Kazeta vpred/vysunúť
- 22 Kryt dvierok kazetovej mechaniky
- 23 Adaptér na stredový kolík
- 24 Držiak na gramofónovú vložku
- 25 Volič rýchlosti točne
- 26 Držiak na nadvihnutie
- 27 Anténa FM/DAB
- 28 Zásuvka výstupu (L/R)
- 29 Zásuvka na reproduktor (L/R)
- 30 Spínač automatického zastavenia
- 31 Sieťový napájací kábel

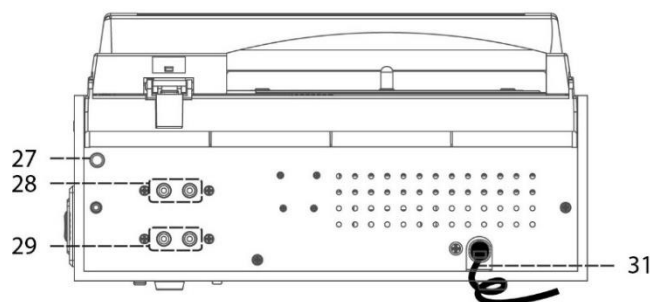
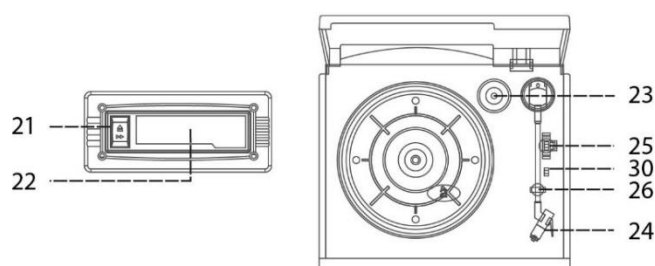

Výstraha:

Používanie ovládačov alebo nastavení alebo postupov iných, ako sú špecifikované v tomto dokumente, môžu mať nebezpečný dôsledok.

Túto jednotku môže nastaviť a opravovať len kvalifikovaný odborník.

Správa napájania ERP

Ak neexistuje žiaden zvukový signál, jednotka sa automaticky vypne po 15 minútach v pohotovostnom režime. Ak chcete jednotku znova zapnúť, stlačte tlačidlo „Zapnúť/pohotovostný režim“.

DIAL'KOVÉ OVLÁDANIE

- 1 Zapnúť/pohotovostný režim
- 2 PAMÄŤ/PONUKA
- 3 ◀◀ Ladenie -
- 4 ■ / POTVRDIŤ
- 5 Priečinok/predvoľba ▼
- 6 Režim prehrávania
- 7 Hlasitosť -
- 8 Spánok/časovač
- 9 Odstrániť/informácie
- 10 FUNKCIA
- 11 ▶▶ Prehrať/pozastaviť
- 12 ▶▶ Ladenie +
- 13 Priečinok/predvoľba ▲
- 14 ● Nahrávanie
- 15 Vyhľadávanie
- 16 Hlasitosť +
- 17 EKVALIZÉR
- 18 TS (oddelenie skladby)

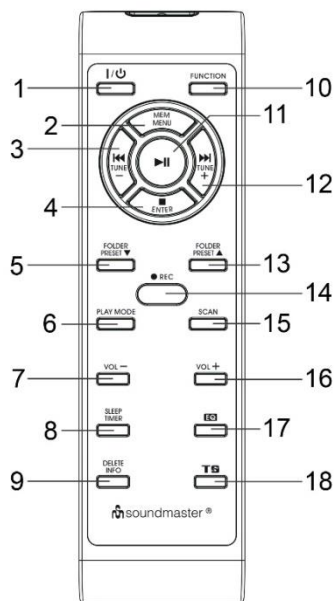

VLOŽENIE BATÉRIÍ DO DIAL'KOVÉHO OVLÁDAČA

Priestor na batérie sa nachádza v zadnej časti diaľkového ovládania.

1. Odstráňte dverka priestoru na batérie stlačením držadla a nadvihnite ho.
2. Do priestoru na batérie vložte dve batérie veľkosti AAA (nie sú súčasťou balenia). Dodržte označenie polarita vo vnútri priestoru na batérie.
3. Dverka priestoru na batériu vráťte na miesto.

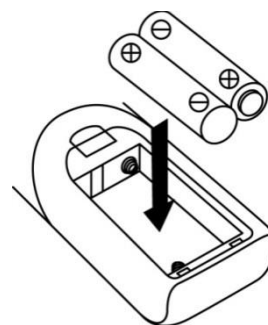

INŠTALÁCIA

OBSAH DODANIA

- Prístroj
- Návod na používanie
- Diaľkové ovládanie
- Anténa

INŠTALÁCIA ANTÉNY

Pribalenú anténu zapojte do zásuvky na anténu FM/DAB na zadnej strane jednotky. Ak máte externú anténu, môžete pripojiť to ako alternatívu!

ZDROJ NAPÁJANIA

- Pred pripojením zariadenia sa uistite, že vaše sieťové napätie zodpovedá údajom na typovom štítku. Pred pripojením k elektrickej sieti vykonajte všetky ostatné pripojenia.
- Nezakrývajte ventilačné otvory a okolo zariadenia ponechajte dostatok priestoru na vetranie.

Zapojte napájací kábel do elektrickej zásuvky a zapojte konektor reproduktora do zásuvky umiestnenej na zadnej strane jednotky.

ZÁKLADNÁ OBSLUHA

ZAPNUTIE/VYPNUTIE

Jednotku zapnete stlačením tlačidla „Zapnúť/pohotovostný režim“.

Opätovným stlačením tohto tlačidla vypnete jednotku v pohotovostnom režime.

VÝBER REŽIMOV

Ak chcete prepínať medzi režimami, počas prehrávania opakovane stláčajte tlačidlo „FUNCTION“.

NASTAVENIE HLASITOSTI

Požadovanú hlasitosť nastavíte tlačidlo „Volume + / -“.

DAB

1. Stlačením tlačidla „FUNCTION“ vyberte režim „DAB“. Pri prvej voľbe začne jednotka plne vyhľadávať na kanáli DAB od 5A do 13F.
2. Požadovaný kanál DAB naladíte jednotlivými stlačeniami tlačidiel „◀ TUNE –“ alebo „▶ TUNE +“.

Poznámka:

- Ak nie je k dispozícii príjem DAB+, zmeňte polohu jednotky alebo nastavte anténu. Stlačením tlačidla „SCAN“ na diaľkovom ovládači spustíte nové vyhľadávanie.
- Ak je príjem DAB zlý, môže dôjsť k výpadkom alebo bude zvuk stlmený. Na zlepšenie príjmu zmeňte polohu.

INFORMÁCIE DAB

Opakovaným stláčaním tlačidla „DELETE / INFO“ na diaľkovom ovládači budete prechádzať informáciami DAB.

ULOŽENIE PREDVOLENEJ STANICE

Do pamäte môžete uložiť až 10 rozhlasových staníc DAB.

1. V režime DAB vyberte požadovanú rozhlasovú stanicu. Stlačíte a podržte tlačidlo „MEM / MENU“. Na displeji sa zobrazí „Empty P1“. Stlačením tlačidla „◀ TUNE –“ alebo „▶ TUNE +“ vyberte číslo požadovanej stanice.
2. Výber potvrdíte stlačením tlačidla „■ / ENTER“. Na displeji sa zobrazí „Preset 1 Stored“.
3. Na uloženie ďalších staníc opakujte kroky 1 a 2 uvedené vyššie.

VÝBER ULOŽENÝCH STANÍC

Stlačením tlačidla „FOLDER / PRESET“ na jednotke vyberiete uložené stanice smerom dopredu a tlačidlom „■ / ENTER“ vyberiete uloženú stanicu.

Uloženú stanicu môžete vybrať aj stlačením tlačidla „FOLDER PRESET ▼“ alebo „FOLDER PRESET ▲“ na diaľkovom ovládači.

Uloženú stanicu môžete zmeniť uložením inej rozhlasovej stanice na jej miesto.

PONUKA DAB

Zariadenie musí byť v režime DAB. Stlačením tlačidla „MEM / MENU“ vstúpte do ponuky DAB.

Pomocou tlačidiel „TUNE –“ alebo „TUNE +“ vyberte jedno z nasledujúcich nastavení a potvrdte tlačidlom „■ / ENTER“:

a) Úplné vyhľadávanie:

Spustí úplné vyhľadávanie staníc. Na frekvenčnom pásme DAB sa vyhľadajú dostupné stanice.

b) Manuálne ladenie:

Aby ste ho mohli vykonať, musíte poznať frekvenciu stanice. Je možné ju nájsť na internetovej lokalite vysielania. Vyberte jednotlivé frekvencie a potvrdte ich tlačidlom „■ / ENTER“.

c) DRC (Digital Range Control – ovládanie dynamického rozsahu):

Výraz DRC opisuje pomer medzi najtichším a najhlasnejším zvukom. Keď je dynamický rozsah veľmi veľký, vyskytujú sa veľmi tiché zvuky, rovnako ako veľmi hlasné zvuky.

Za určitých okolností to môže byť problém pri prehrávaní. Predpokladajme, že počúvate rozhlasovú stanicu v relatívne hlučnom prostredí. Zvýšením hlasitosti môžete tichšie časti prehrávať hlasnejšie.

Má to však nevýhodu, že hlasné časti budú nepríjemne hlasné. Tu má zmysel zmenšiť dynamický rozsah. Vyberte si z týchto možností:

DRC vypnuté: Dynamický rozsah nie je znížený.

Vysoké DRC: Dynamický rozsah je výrazne znížený.

Nízke DRC: Dynamický rozsah je mierne znížený.

d) Odstránenie:

Môže sa stať, že po vyhľadávaní staníc alebo zmene umiestnenia už nie je možné prijímať niektoré stanice. Pomocou tejto funkcie môžete odstrániť tieto stanice zo zoznamu príjmu.

Vyberte položku „YES“ a potvrdte tlačidlom „■ / ENTER“.

e) Systém:

Pozrite si časť „NASTAVENIA SYSTÉMU“.

FM

Na vybratie režimu FM stlačte tlačidlo „FUNCTION“.

Automatické vyhľadávanie staníc

1. Na vybratie smeru vyhľadávania stlačte na diaľkovom ovládači tlačidlo „◀ TUNE –“ alebo „▶ TUNE +“. Na spustenie vyhľadávania stlačte tlačidlo „SCAN“. Keď sa nájde stanica, jednotka sa automaticky zastaví.

Ručné vyhľadávanie

Na úpravu frekvencie v krokoch po 50 kHz krátko stlačte tlačidlo „◀ TUNE –“ alebo „▶ TUNE +“.

ULOŽENIE PREDVOLENEJ STANICE

Je to rovnaké ako v režime DAB.

VÝBER ULOŽENEJ STANICE

Je to rovnaké ako v režime DAB.

PONUKA FM

Zariadenie musí byť v režime FM. Stlačením tlačidla „MEM / MENU“ vstúpte do ponuky FM. Pomocou tlačidiel „◀◀TUNE –“ alebo „▶▶TUNE +“ vyberte jedno z nasledujúcich nastavení a potvrdte tlačidlom „■ / ENTER“:

a) Nastavenie vyhľadávania:

Vyberte požadovanú voľbu pre automatické vyhľadávanie staníc.

- Všetky stanice: Vyhľadávanie všetkých staníc, ktoré je možné prijímať. Vyhľadávanie sa v tomto prípade zastaví aj na slabých staniciach.
- Iba silné stanice: Vyhľadávajú sa iba stanice s čistým príjmom.

b) Nastavenie zvuku:

Vyberte možnosť MONO alebo STEREO pre príjem FM.

c) Systém:

Pozrite si časť „NASTAVENIA SYSTÉMU“.

CD

● Začíname

1. Stlačením tlačidla „FUNCTION“ vyberte režim „CD“.
2. Stlačením tlačidla „▲“ otvorte dvierka mechaniky CD.
3. Vložte disk CD potlačenou stranou nahor do priestoru na disk CD a zatvorte dvierka mechaniky CD.
4. Vyhľadá sa obsah a displej LCD zobrazí celkový počet stôp a celkový čas prehrávania.

● Režim prehrávania/pozastavenia ▶||

1. Stlačením tlačidla „▶||“ spustíte prehrávanie a začne sa prehrávať prvá skladba.
2. Na prerušenie prehrávania raz stlačte tlačidlo „▶||“ a na displeji LCD bude blikať čas prehrávania. Opätovným stlačením nastavíte normálne prehrávanie.

● Režim zastavenia ■

Ak v režime prehrávania alebo pozastavenia stlačíte tlačidlo „■ / ENTER“, systém prejde do režimu zastavenia.

● Režim preskočenia (preskočenie nahor ▶▶ / preskočenie nadol ◀◀)

1. Ak počas režimu prehrávania alebo pozastavenia stlačíte tlačidlo „▶▶ TUNE +“ jednotka prejde na ďalšiu skladbu a zobrazí číslo skladby a potom zostane v režime prehrávania alebo pozastavenia.
2. Ak počas režimu prehrávania alebo pozastavenia stlačíte tlačidlo „◀◀ TUNE –“, jednotka prejde späť za začiatok skladby, zobrazí sa číslo pôvodnej skladby a zostane v režime prehrávania alebo pozastavenia.
3. Ak po kroku 2 opäť stlačíte tlačidlo „◀◀ TUNE –“, jednotka prejde na predchádzajúcu skladbu a zostane v režime prehrávania alebo zastavenia.

● **Pre disk MP3**

1. Po vyhľadání obsahu sa na displeji LCD zobrazí celkový počet skladieb a album.
2. Stlačením tlačidla „FOLDER / PRESET“ na jednotke alebo „FOLDER / PRESET ▼/▲“ na diaľkovom ovládači vyberte číslo albumu.
3. Stlačením tlačidla „◀◀ TUNE –“ alebo „▶▶ TUNE +“ vyberte číslo skladby.
4. Keď je vybraná požadovaná skladba a album, stlačte tlačidlo „▶||“ spustíte prehrávanie.

Poznámka:

Požadovaný formát skladby MP3:

- Prenosová rýchlosť MP3: 32 kbps ~ 256 kbps.
- Výkon prehrávaného disku MP3 závisí od kvality nahratého disku a spôsobu nahrávania. Ďalej, čas potrebný na vyhľadávanie na disku MP3-CD je dlhší ako na normálnom disku CD kvôli rozdielnemu formátu.

Funkcia ID3 (súbor/názov/umelec/album)

Po stlačení tlačidla „DELETE / INFO“ na diaľkovom ovládači, kým je na displeji LCD zobrazené „súbor -“ počas prehrávania MP3, sa v poradí zobrazí súbor/názov/umelec/názov albumu. Na vypnutie tejto funkcie znova stlačte tlačidlo „DELETE / INFO“.

Poznámka:

- V prípade, že skladbe nebol priradený názov, sa na displeji LCD zobrazí „no title“ alebo „no artist“.
- Ak systém nepodporuje vstupný formát na disku/masmédiu, nedokáže rozoznať názov/názov albumu.
- Systém pre funkciu ID3 podporuje iba angličtinu a číslice.

● **Režim opakovania/náhodného prehrávania (diaľkovým ovládačom)**

Stlačením tlačidla „PLAY MODE“ počas prehrávania vyberte funkciu opakovania a náhodného prehrávania, jednu skladbu, jeden priečinok (iba MP3) alebo možno prehrávať všetky skladby v rôznych režimoch takto:

Pre CD

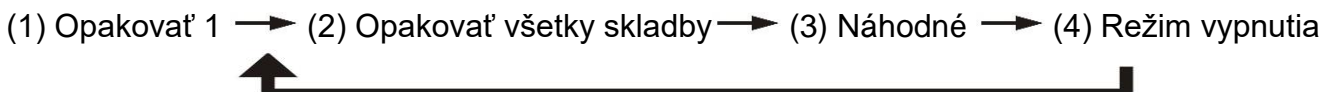

Indikátor



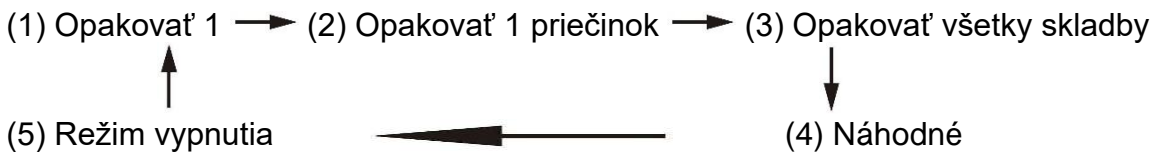

Režim prehrávania	na LCD displeji
Opakovať skladbu	↺
Opakovať všetko	↺ ALL
Náhodné	↻
Režim vypnutia	-----

Pre disk/súbor MP3



Indikátor

Režim prehrávania na LCD displeji

Opakovať jednu skladbu	
Opakovať jednu zložku	
Opakovať všetky skladby	
Režim náhody	
Režim vypnutia	-----

Programovanie disku CD/MP3

Pri prehrávaní disku v ľubovoľnom poradí je možné naprogramovať až 40 skladieb. Pred použitím je potrebné stlačiť tlačidlo „■ / ENTER“.

1. Nastavte režim CD a zastavte prehrávanie.
 2. Stlačte tlačidlo „MEM / MENU“, na displeji LCD sa zobrazí „001 PR01“.
 3. Stlačením tlačidla „◀ TUNE –“ alebo „▶ TUNE +“ vyberte požadovanú skladbu.
 4. Stlačením tlačidla „MEM / MENU“ uložte skladbu do pamäte.
 5. Opakujte krok 3 a 4 a zadajte ďalšie skladby do pamäte, ak je to potrebné.
 6. Keď sú naprogramované všetky požadované skladby, stlačením tlačidla „▶“ prehráte disk v určenom poradí.
 7. Stlačením tlačidla „■ / ENTER“ ukončíte prehrávanie programu.
- Po naprogramovaní skladieb CD v režime zastavenia stlačte tlačidlá „◀ TUNE –“ alebo „▶ TUNE +“, aby ste si pozreli skladby, ktoré sa programujú.
 - V režime zastavenia CD opäť stlačte tlačidlo „■ / ENTER“ na zrušenie celej naprogramovanej pamäte, a na displeji sa na niekoľko sekúnd zobrazí „PGM CLEAR“.
 - V prípade disku/súboru MP3 stlačte tlačidlo „FOLDER / PRESET“ na priame vybratie prvej skladby ďalšieho priečinka, a tým urýchlenie výberu skladieb.
 - Režim programovania sa automaticky ukončí, ak sa po stlačení tlačidla „MEM / MENU“ počas približne 10 sekúnd nestlačí žiadne tlačidlo.

Poznámka: Pri prehrávaní CD a USB je možné využiť funkciu záložky. Keď sa počas prehrávania CD/USB zariadenie prepne na inú funkciu, CD/USB bude po opätovnom prepnutí do režimu CD/USB automaticky pokračovať od posledného prehrávaného úseku.

USB

Pripojenie

Systém dokáže kódovať a prehrávať všetky súbory MP3, ktoré sú uložené v úložnom zariadení s portom USB.

1. Najskôr nastavte systém do pohotovostného režimu alebo na inú funkciu okrem režimu alebo USB.
 2. Zapojte kľúč USB otočený nahor a uistite sa, že je úplne zasunutý, alebo úplne vložte pamäť v smere šípky, ako je zobrazené na štítku na spodnej strane krytu otvoru na Vložte rovno bez prehnútia.
- **Zapojenie zariadenia USB naopak môže poškodiť audio systém alebo ukladacie médium (kľúč USB). Pred pripojením sa uistite, že smer je správny.**

3. Stlačením tlačidla „FUNCTION“ vyberte režim „USB“.
4. Systém začne po pripojení automaticky čítať ukladacie médium a displej LCD zobrazí celkový počet zistených súborov MP3.
5. Opakujte rovnaký postup na prehrávanie diskov CD/MP3, ako je uvedené vyššie.

Poznámka

- Systém dokáže detegovať a načítať súbor vo formáte MP3 len cez USB port
- Ak pripojíte systém k MP3 prehrávaču cez zásuvku USB, z dôvodu rozličných kódovanií formátov MP3 niektoré prehrávače MP3 možno nebudú vedieť prehrávať cez zásuvku USB. Toto nie je chyba systému.
- USB port nepodporuje spojenie s predlžovacím káblom USB a nie je určený na priamu komunikáciu s počítačom

KÓDOVANIE

Systém dokáže kódovať normálne CD/gramofón/rádio DAB atď. do formátu MP3 a zaznamenávať na úložné zariadenie s pripájacím portom USB. Pred začatím kódovania, vložte pamäťové médium (kľúč USB) do systému a uistite sa, že má dostatočnú voľnú veľkosť pamäte na nahrávanie:

A) Kódovanie CD

I) Kódovanie 1 skladby

1. Normálne prehrajte skladbu CD, ktorú chcete kódovať.
2. Počas prehrávania požadovanej skladby stlačte tlačidlo „● REC“ a systém na chvíľu zobrazí „REC_ONE“.
3. Displej potom bude zobrazovať „REC>>USB“ a bude blikať. Teraz prebieha kódovanie a začne sa aj prehrávať zvolená skladba CD.
4. Po dokončení nahrávania sa prehrávanie automaticky zastaví.

II) Kódovanie celého disku

1. Zostaňte v režime zastavenia CD stlačením tlačidla „■ / ENTER“.
2. Stlačte tlačidlo „● REC“ a systém na chvíľu zobrazí „REC_ONE“.
3. Opäť stlačte tlačidlo „● REC“ a jednotka zobrazí „REC_ALL“.
4. Systém potom zobrazí „REC>>USB“ a bude blikať. Teraz prebieha kódovanie a začne sa aj prehrávať celý disk CD.
5. Po dokončení nahrávania celého disku jednotka automaticky zastaví prehrávanie.

III) Kódovanie podľa programu

1. Vložte disk CD potlačenou stranou nahor do priestoru na disk CD a zatvorte dvierka mechaniky CD.
2. Vyberte požadované skladby podľa „postupov 2 – 4 na programovanie disku CD“. Potom stlačte tlačidlo „■ / ENTER“, aby ste zostali v režime zastavenia s pamäťou programu.
3. Stlačte tlačidlo „● REC“ a na jednotke sa na chvíľu zobrazí „REC_ALL“.
4. Systém potom zobrazí „REC>>USB“ a bude blikať. Teraz prebieha kódovanie a začnú sa prehrávať aj naprogramované skladby CD.
5. Po dokončení kódovania podľa pamäte programu jednotka automaticky zastaví prehrávanie.

Poznámka:

- Ak systém počas kódovania zistí oba zdroje nahrávania (kľúč USB), stlačením tlačidla „◀◀ TUNE –“ alebo „▶▶ TUNE +“ vyberte požadovaný zdroj. Potom opätovným stlačením tlačidla „● REC“ pokračujte v procese.
- Rýchlosť nahrávania je 1:1 a v závislosti od skutočného času prehrávania skladby CD.
- Systém vytvorí „audio“ zložku a potom do nej uloží kódovanú skladbu.
- Formát nahrávania je predvolený pri prenosovej rýchlosti MP3: 128 kbps, vzorkovacia frekvencia: 44,1 kHz
- V režime kódovania nebude zaznamenaný žiadny názov piesne
- Na prerušenie nahrávania stlačte tlačidlo „■ / ENTER“ počas režimu nahrávania.
- Nahrávanie sa dokončí, iba ak sa zakóduje celá skladba. Ak sa proces kódovania zruší v priebehu, na USB sa nenahrá žiadna skladba.

B) Kódovanie gramofónu

- 1) Vyberte režim „PHONO/AUX“ a potom priamo stlačte tlačidlo „● REC“.
- 2) Systém potom zobrazí „REC>>USB“ a bude blikať. Teraz sa vykonáva kódovanie.
- 3) Na gramofóne začnite prehrávať skladbu, ktorú chcete nahráť na pozíciu média.
- 4) Po dokončení nahrávania stlačte tlačidlo „■ / ENTER“, kým text na displeji LCD prestane blikať, a vráťte sa do režimu „PHONO/AUX“.

C) Kódovanie kazety

- 1) Vyberte režim „Tape“ a potom stlačte priamo tlačidlo „● REC“.
- 2) Systém potom zobrazí „REC>>USB“ a bude blikať. Teraz sa vykonáva kódovanie.
- 3) Začnite prehrávať kazetu so skladbou, ktorú ste pripravili na nahrávanie.
- 4) Po dokončení nahrávania stlačte tlačidlo „■ / STOP“, kým text na displeji LCD prestane blikať, a vráťte sa do režimu „KAZETA“.

D) Kódovanie rádia DAB/FM

- 1) Vyberte režim DAB alebo FM a potom zvolte požadovanú rozhlasovú stanicu.
- 2) Stlačením tlačidla „● REC“ začnite kódovanie.
- 3) Systém potom zobrazí „REC>>USB“ a bude blikať. Teraz sa vykonáva kódovanie.
- 4) Po dokončení nahrávania stlačte tlačidlo „■ / ENTER“, kým text na displeji LCD prestane blikať, a vráťte sa do režimu „Tuner“.

Poznámka:

- Ak je príjem rozhlasového signálu nie je dostatočne silný, systém nemôže spustiť proces kódovania a na displeji LCD sa zobrazí text „NO GOOD“.
- Kvalita záznamu a výkon pre kódovanie rozhlasu nie je stabilný kvôli rušeniu príjmu rozhlasového vysielania. Toto nie je chyba systému.

E) Kódovanie Aux-in

Pripojiť ďalšie zvukové zariadenie, napr. (prenosný) prehrávač CD, prehrávač MP3, (prenosné) kazetový prehrávač, iPod atď. K tomuto systému ho pripojte pomocou kábla s 3,5 mm kolíkmi (nie sú súčasťou dodávky).

Jeden koniec tohto kábla pripojte do 3,5 mm konektora slúchadiel na externom zariadení a druhý koniec do 3,5 mm konektora Aux-in na strane jednotky.

Po pripojení týmto spôsobom je možné:

- Prehrávať hudbu na už pripojenom zariadení.

- Kódovať a konvertovať hudobné súbory z pripojeného zariadenia USB do formátu MP3.
- Postupujte rovnakým spôsobom, ako je popísané v časti **kódovanie gramofónu** v tomto návode.

Oddelenia skladby (diaľkovým slúchadlom)

Počas kódovania môžete oddeliť nahrávanú hudbu z gramofónu, vstupu Aux, kazety, rádia DAB alebo FM na USB skladbu po skladbe. Zakaždým, keď raz stlačíte tlačidlo „**TS**” (oddelenie skladby) na diaľkovom ovládači počas kódovania z daného zdroja na USB, systém vygeneruje novú skladbu a pokračuje v nahrávaní. Na displeji LCD sa raz zobrazí text „SAVING“, čo znamená, že jednotka úspešne vytvorila novú skladbu a ďalej nahráva.

Prenosová rýchlosť kódovania (diaľkovým ovládaním)

Môžete zvoliť požadovanú prenosovú rýchlosť na kódovanie na USB, rozsah výberu je 32/64/96/128/192/256 kbps.

1. Nastavte funkciu „PHONO/AUX“ alebo „TAPE“.
2. Stlačte tlačidlo „DELETE / INFO“ a displej LCD zobrazí predvolenú bitovú rýchlosť (128 kbps).
3. Stlačením tlačidla „◀ TUNE –“ alebo „▶ TUNE +“ vyberte požadovanú prenosovú rýchlosť kódovania.
4. Opätovným stlačením tlačidla „DELETE / INFO“ potvrdíte nastavenie a na LCD displeji sa zobrazí režim „Phono/Aux“.

Odstránenie súboru USB (diaľkovým ovládaním)

Systém dokáže odstrániť súbor uložený na kľúči USB nasledujúcim spôsobom:

1. Vložte pamäťové médium a nastavte režim „USB“.
2. Stlačte tlačidlo „DELETE / INFO“ a na displeji LCD sa zobrazí (del ---001).
3. Stlačením tlačidla „◀ TUNE –“ alebo „▶ TUNE +“ vyberte súbor, ktorý chcete odstrániť.
4. Stlačením tlačidla „DELETE / INFO“ zobrazte možnosti „Yes / No“ a potom stlačením tlačidla „◀ TUNE –“ alebo „▶ TUNE +“ vyberte položku „Yes“ alebo „No“.
5. Tlačidlom „DELETE / INFO“ potvrdíte nastavenie.

Poznámka:

Jedným stlačením tlačidla „■ / ENTER“ na diaľkovom ovládači ukončíte režim odstránenia.

Vybratie USB

Ak chcete vybrať USB, najskôr vypnite napájanie alebo prepnite režim funkcie na CD, kazetu alebo rádio. V prípade portu USB – vytiahnite ho priamo zo zásuvky USB.

KAZETA

Všeobecné ovládanie

- Prehrávanie kaziet : Systém spustí prehrávanie automaticky po vložení kazety
- Zastavenie a vysunutie : Zatláčte tlačidlo „Kazeta vpred/vysunúť“ úplne dovnútra a kazeta sa vysunie cez kryt dvierok kazetovej mechaniky. Tlačidlo „Kazeta vpred/vysunúť“ zostane v polohe najnižšej výšky.
- Rýchle pretáčanie dopredu : Po stlačení tlačidla „Kazeta vpred/vysunúť“ do polovice dovnútra v režime prehrávania sa bude kazeta pretáčať vpred. Tlačidlo „Kazeta vpred/vysunúť“ zostane v polohe strednej výšky. Na obnovenie normálneho prehrávania zľahka opäť stlačte tlačidlo „Kazeta vpred/vysunúť“. Tlačidlo „Kazeta vpred/vysunúť“ sa vráti do najvyššej polohy.

Poznámka

- Pri vkladaní kazety do systému sa uistite sa, že smer je správny.
- Počas rýchleho posunu vpred je možné počuť šum vyhľadávania a systém nemôže normálne prehrávať.
- Vždy po počúvaní sa odporúča vybrať magnetofónovú kazetu zo systému a nenechávať ju vo vnútri systému, keď nie je v režime prehrávania.

GRAMOFÓN

Poznámky:

- Odstráňte kryt ihly.
 - Uistite sa, že prenoskové ramienko je pred prevádzkou zložené z podpery prenoskového ramienka a následne opäť bezpečne uložené.
1. Vyberte funkciu „PHONO/AUX“.
 2. Nastavte volič rýchlosti do vhodnej polohy v závislosti od prehrávanej platne.
 3. Umiestnite platňu na tanier gramofónu (v prípade potreby použite adaptér na stredový kolík).
 4. Zdvihnite prenoskové ramienko z podpery a pomaly ho premiestnite na kraj platne. Tanier gramofónu sa začne točiť.
 5. Umiestnite prenoskové ramienko na požadované miesto na platni.
 6. Na konci platne sa tanier gramofónu automaticky prestane točiť. Zdvihnite prenoskové ramienko z platne a vráťte ho na podperu.
 7. Ak si želáte prehrávanie zastaviť manuálne, zdvihnite prenoskové ramienko z platne a vráťte ho na podperu.

Poznámka: V prípade niektorých platní je oblasť automatického zastavenia mimo nastavenia jednotky, preto systém zastaví pred ukončením poslednej skladby. V tomto prípade zvolte tlačidlo automatického zastavenia do polohy „Off“, a keď príde na koniec platne, platňa sa automaticky nezastaví (vypnite jednotku vypínačom alebo prepnite prepínač automatického zastavenia späť do polohy „on“, čím sa tanier gramofónu prestane točiť). Potom vráťte prenoskové ramienko na podperu.

PRECHOD DO REŽIMU SPÁNKU

Nastavenie spánku (diaľkovým ovládačom)

1. Stlačte tlačidlo „SLEEP/TIMER“ a na displeji LCD sa zobrazí indikátor spánku „ZZZ“.
2. Na nastavenie časovača spánku v poradí 90 > 75 > 60... 15 minút ďalej stláčajte tlačidlo.
3. Po zvolenom načasovaní sa systém zastaví a automaticky prejde do pohotovostného režimu.
4. Na zrušenie režimu spánku stláčajte tlačidlo „SLEEP / TIMER“, kým sa na jednotke zobrazí „off“.

Poznámka:

Ak raz stlačíte tlačidlo spánku a na displeji LCD sa zobrazí indikátor spánku „ZZZ“, systém po vybratom počte minút automaticky prejde do pohotovostného režimu.

EKVALIZÉR (EQ)

Na vylepšenie zážitku z počúvania hudby táto jednotka poskytuje 5 rôzne režimy zvuku. Požadovaný efekt môžete zvoliť opakovaným stláčaním tlačidla „EQ“ v nasledujúcom slede:



ČASOVAČ

Nastavenie časovača (diaľkovým ovládačom)

Táto funkcia umožňuje systému automaticky sa zapnúť a zobudiť vás režimom CD, DAB, rádio FM, USB.

Najskôr nastavte jednotku do pohotovostného režimu a potom stlačte a podržte tlačidlo „SLEEP / TIMER“ na vstup do režimu nastavenia. Na displeji LCD sa zobrazí „SET TIMER“ a potom sa zobrazenie zmení na „SELECT SOURCE“ a na displeji bude blikať ikona „⊕“:

1. Prebudenie zdroja: opakovane stláčajte tlačidlo „FUNCTION“ na vybratie zdroja z „CD“ -- „FM“ -- „DAB“ -- „USB“. Stlačte tlačidlo „Timer“ na potvrdenie vybraného zdroja.
2. Čas prebudenia: stlačte tlačidlo „◀ TUNE –“ alebo „▶ TUNE +“ na nastavenie hodiny a potom stlačte tlačidlo „Timer“ na zadanie hodín. Stlačte tlačidlo „◀ TUNE –“ alebo „▶ TUNE +“ na nastavenie minút a stlačte tlačidlo „SLEEP / TIMER“ na uloženie pamäte.

Aktivovanie/deaktivovanie funkcie časovača

1. Ak chcete aktivovať časovač, raz stlačte tlačidlo „SLEEP / TIMER“ na diaľkovom ovládači, kým sa na displeji LCD zobrazí indikátor časovača „⊕“.
2. Ak chcete zrušiť funkciu časovača, ešte raz stlačte tlačidlo „SLEEP/TIMER“ až kým nezmizne indikátor časovača „⊕“.

HODINY

1. Nastavte v pohotovostnom režime.
2. Stlačte a podržte tlačidlo „MEM / MENU“, na displeji sa zobrazí „SET CLOCK“ a potom „12 hod. alebo 24 hod.“. Pomocou tlačidiel „◀ TUNE –“ alebo „▶ TUNE +“ vyberte príslušný formát hodín pre oblasť (12 hod./24 hod.). Potvrďte tlačidlom „MEM / MENU“.

3. Hodiny blikajú. Správnu hodinu nastavte pomocou tlačidla „◀◀ TUNE –“ alebo „▶▶ TUNE +“. Stlačením tlačidla „MEM / MENU“ uložte nastavenie.
4. Minúty blikajú. Správne minúty nastavte pomocou tlačidiel „◀◀ TUNE –“ alebo „▶▶ TUNE +“. Potom uložte nastavenie stlačením tlačidla „MEM / MENU“.

SLÚCHADLÁ

Ak chcete počúvať hudbu v súkromí, použite slúchadlá so stereofónnym konektorom 3,5 mm a zapojte ich do konektora na slúchadlá na pravej strane systému. Reproduktor bude stlmený.

NASTAVENIA SYSTÉMU

1. V režime DAB alebo FM, stlačte tlačidlo „MEM / MENU“.
2. Vyberte pomocou tlačidla „◀◀ TUNE –“ alebo „▶▶ TUNE +“ „System“ a potvrdte tlačidlom „■ / ENTER“.
3. Pomocou tlačidiel „◀◀ TUNE –“ alebo „▶▶ TUNE +“ nastavte nasledujúce nastavenie a každé potvrdte stlačením tlačidla „■ / ENTER“.

a) Jazyk

Stlačením tlačidla „FOLDER / PRESET ▼/▲“ vyberte jazyk (angličtina, nemčina, francúzština, taliančina, holandčina) a potvrdte tlačidlom „■ / ENTER“.

b) Obnovenie výrobných nastavení

Resetovanie prístroja do predvoleného stavu z výroby.

Vyberte pomocou tlačidla „◀◀ TUNE –“ alebo „▶▶ TUNE +“ „YES“ a potvrdte stlačením tlačidla „■ / ENTER“.

Poznámka: Všetky nastavenia a rozhlasové stanice sa vymažú.

c) Verzia softvéru

Zobrazí aktuálnu nainštalovanú verziu softvéru.

Technické zmeny a chyby vyhradené.

Aktuálnu verziu návodu na obsluhu si môžete stiahnuť z www.soundmaster.de

Copyright Woerlein GmbH, 90556 Cadolzburg, www.soundmaster.de

Kopírovanie je možné iba so súhlasom spoločnosti Woerlein GmbH



TECHNICAL SPECIFICATIONS

Spannungseingang Power input Entrée d'alimentation Voedingsingang Ingresso di alimentazione	Entrada de energia Kraftuttag Vstup napájení Zdroj napájania	AC230V~50Hz
DAB Bereich DAB range Plage DAB DAB-bereik Portata DAB	Gama DAB DAB-intervall Rozsah DAB+ Rozsah DAB+	174-240MHz
UKW Bereich FM range Plage FM FM-bereik Portata FM	Gama FM FM-intervall Rozsah pásma FM Rozsah frekvencií FM	87.5MHz – 108.0MHz
Festsenderspeicher Preset Stations Stations présélectionnées Zendergeheugens Stazioni in preselezione	Estações predefinidas Förinställd station Přednastavení stanic Predvolené stanice	10 DAB+, 10 UKW (FM)
Audioausgangsleistung Audio power output Sortie de puissance audio Audio-uitgangsvermogen Uscita di potenza audio	Saída de potência de áudio Ljudeffekt Napájecí výstup zvuku Výstupný zvukový výkon	2 x 2W RMS

HERSTELLER / IMPORTEUR

Wörlein GmbH
Gewerbestraße 12
D 90556 Cadolzburg, Germany

Tel: +49 9103 71 67 0
Fax: +49 9103 71 67 12
E-Mail: info@soundmaster.de
Internet: www.soundmaster.de

Hiermit bestätigt Wörlein GmbH, dass sich dieses Gerät in Übereinstimmung mit den grundlegenden Anforderungen und den übrigen einschlägigen Bestimmungen der Richtlinie 2014/53/EU befindet.

Eine Kopie der Konformitätserklärung kann unter obenstehender Adresse bezogen werden.

Hereby, Wörlein GmbH declares that this device is in compliance with the essential requirements and other relevant provisions of Directive 2014/53/EU.
A copy of the declaration of conformity can be obtained from the above address.

Par la présente, Wörlein GmbH déclare que cet appareil est conforme aux exigences principales et autres clauses applicables de la Directive 2014/53/EU.
Une copie de la déclaration de conformité peut être obtenue à l'adresse ci-dessus.

Wörlein GmbH verklaart hierbij dat dit apparaat in overeenkomst is met de essentiële vereisten en andere relevante bepalingen van de Richtlijn 2014/53/EU.
Een kopie van de conformiteitsverklaring kunt u verkrijgen op het hierboven vermelde adres.

Con la presente, Wörlein GmbH dichiara che questo dispositivo è conforme ai requisiti essenziali e altre disposizioni contenute nella Direttiva 2014/53/EU.
Una copia della dichiarazione di conformità può essere richiesta all'indirizzo sopra indicato.

Härmed Wörlein GmbH deklarerar att denna enhet är i överensstämmelse med de grundläggande kraven och andra relevanta bestämmelser i direktiv 2014/53/EU.
En kopia av försäkran om överensstämmelse kan erhållas från ovanstående adress.

Herved Wörlein GmbH erklærer, at denne enhed er i overensstemmelse med de væsentlige krav og øvrige relevante krav i direktiv 2014/53/EU.
En kopi af overensstemmelseserklæringen kan hentes fra ovennævnte adresse.

Tímto Wörlein GmbH prohlašuje, že toto zařízení je ve shodě se základními požadavky a dalšími příslušnými ustanoveními směrnice 2014/53/EU.
Kopii prohlášení o shodě lze získat na výše uvedené adrese.

Por este meio, Wörlein GmbH declara que este dispositivo está em conformidade com os requisitos essenciais e outras disposições da Directiva 2014/53/EU.
Uma cópia da declaração de conformidade pode ser obtida no endereço acima.

Wörlein GmbH confirma que este dispositivo cumple con los requisitos esenciales y otras disposiciones relevantes de la Directiva 2014/53/EU.
Se puede obtener una copia de la declaración de conformidad en la dirección anterior.

Wörlein GmbH týmto potvrdzuje, že toto zariadenie je v súlade so základnými požiadavkami a ďalšími príslušnými ustanoveniami smernice 2014/53/EU.
Kópiu vyhlásenia o zhode je možné získať na uvedenej adrese.

Wörlein GmbH potrjuje, da je ta naprava v skladu z bistvenimi zahtevami in drugimi ustreznimi določbami Direktive 2014/53/EU.

Kopijo izjave o skladnosti je mogoče dobiti na zgornjem naslovu.

Wörlein GmbH confirmă prin prezenta că acest dispozitiv respectă cerințele esențiale și alte prevederi relevante ale Directivei 2014/53/EU.
O copie a declarației de conformitate poate fi obținută de la adresa de mai sus.

Wörlein GmbH patvirtina, kad šis prietaisas atitinka esminius reikalavimus ir kitas atitinkamas Direktyvos 2014/53/EU nuostatas.
Atitikties deklaracijos kopiją galima gauti iš pirmiau nurodyto adreso.

A Wörlein GmbH megerősíti, hogy ez az eszköz megfelel a 2014/53/EU irányelv alapvető követelményeinek és egyéb vonatkozó rendelkezéseinek.
A megfelelőségi nyilatkozat egy példányát a fenti címről szerezheti be.

Wörlein GmbH potvürzhdava, che tova ustrojstvo e v sūotvet-stvie sūs sūsttestvenite iziskvaniya i drugi prilozhimi razporedbi na Direktiva 2014/53 EUS. Kopie ot deklaratsiyata za sūotvet-stvie mozhe da būde polucheno ot goreposocheniya adres.

Wörlein GmbH kinnitab käesolevaga, et see seade vastab direktiivi 2014/53/EU olulistele nõuetele ja muudele asjakohastele sätetele.
Vastavusdeklaratsiooni koopiat saab eespool nimetatud aadressilt.

Wörlein GmbH vahvistaa, että tämä laite on direktiivin 2014/53/EU olennaisten vaatimusten ja muiden asiaa koskevien säännösten mukainen.
Kopio vaatimustenmukaisuusvakuutuksesta on saatavissa edellä mainitusta osoitteesta.

Ar šo Wörlein GmbH apstiprina, ka šī ierīce atbilst Direktīvas 2014/53/EU būtiskajām prasībām un citiem attiecīgajiem noteikumiem.
Atbilstības deklarācijas kopiju var iegūt, izmantojot iepriekš minēto adresi.

Wörlein GmbH bekrefter herved at denne enheten er i samsvar med de vesentlige kravene og andre relevante bestemmelser i direktiv 2014/53/EU.
En kopi av samsvarserklæringen kan fås fra adressen ovenfor.

Wörlein GmbH niniejszym potwierdza, że to urządzenie jest zgodne z zasadniczymi wymaganiami i innymi stosownymi postanowieniami dyrektywy 2014/53/EU.
Kopię deklaracji zgodności można uzyskać pod powyższym adresem.