



Návod na použitie

Quality, Design and Innovation



home.liebherr.com/fridge-manuals







LIEBHERR

Celkový pohľad na zariadenie

Obsah

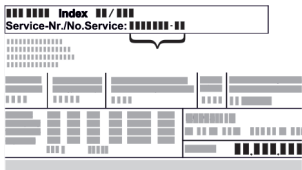
1	Celkový pohľad na zariadenie.....	2
1.1	Rozsah dodávky.....	2
1.2	Prehľad zariadení a vybavenia.....	3
1.3	SmartDevice.....	3
1.4	Oblasť použitia zariadenia.....	3
1.5	Zhoda.....	4
1.6	Databáza EPREL.....	4
2	Všeobecné bezpečnostné pokyny.....	4
3	Uvedenie do prevádzky.....	5
3.1	Zapnutie zariadenia (prvé uvedenie do prevádzky)	5
3.2	Vloženie vybavenia.....	6
4	Skladovanie.....	6
4.1	Poznámky ku skladovaniu.....	6
4.2	Skladovanie vín.....	6
4.3	Náčrty skladovania.....	6
5	Úspora energie.....	11
6	Obsluha.....	11
6.1	Ovládacie a indikačné prvky.....	11
6.2	Navigácia.....	12
6.2.1	Navigácia tlačidlami.....	12
6.2.2	Menu nastavenia.....	12
6.2.3	Zákaznícke menu.....	13
6.2.4	Nastavenie hodnôt.....	13
6.2.5	Všeobecné pravidlá.....	13
6.3	Funkcie.....	13
6.3.1	Prehľad funkcií.....	13
6.3.2	Zapnutie a vypnutie zariadenia	14
6.3.3	WLAN	14
6.3.4	Teplota	15
6.3.5	Jednotka teploty	15
6.3.6	SabbathMode	15
6.3.7	HumiditySelect *.....	16
6.3.8	HumidityControl *.....	16
6.3.9	Osvetlenie	17
6.3.10	Jas displeja	17
6.3.11	Alarm dverí	17
6.3.12	Alarm Sound.....	18
6.3.13	Key Sound.....	18
6.3.14	Zámok displeja	18
6.3.15	Jazyk	18
6.3.16	Info.....	19
6.3.17	DemoMode	19
6.3.18	Obnovenie výrobných nastavení	19
6.4	Hlásenia.....	19
6.4.1	Výstrahy.....	19
7	Vybavenie.....	20
7.1	Bezpečnostná zámka.....	20
7.2	Príslušenstvo.....	21
8	Údržba.....	21
8.1	Výmena vzduchu cez aktívny uhlíkový filter FreshAir.....	21
8.2	Čistenie zariadenia.....	21
9	Pomoc zákazníkom.....	22
9.1	Technické údaje.....	22
9.2	Prevádzkový hluk.....	22
9.3	Technická porucha.....	23
9.4	Zákaznícky servis.....	24
9.5	Typový štítok.....	24
10	Odstavenie z prevádzky.....	24
11	Likvidácia.....	24
11.1	Príprava zariadenia na likvidáciu.....	24
11.2	Ekologická likvidácia zariadenia.....	25

Výrobca neustále pracuje na ďalšom vývoji všetkých typov a modelov. Prosíme preto o pochopenie, že si musíme vyhradit právo na zmeny tvaru, vybavenia a techniky.

Symbol	Vysvetlenie
	Prečítajte si návod Aby ste sa zoznámili so všetkými výhodami nového zariadenia, prečítajte si, prosím, pozorne pokyny v tomto návode.
	Kompletný návod na internete Podrobný návod nájdete na internete prostredníctvom QR kódu na prednej strane návodu alebo zadáním servisného čísla na stránke home.liebherr.com/fridge-manuals . Servisné číslo nájdete na typovom štítku:  <i>Fig. Príklad zobrazenia</i>
	Kontrola zariadenia Skontrolujte všetky diely, či sa pri preprave nepoškodili. V prípade reklamácií sa obráťte na predajcu alebo zákaznícky servis.
	Odchýlky Tento návod na použitie platí pre viaceré modely, preto sú možné odchýlky. Odseky, ktoré platia iba pre určité zariadenia, sú označené hviezdikou (*).
	Pokyny k manipulácii a výsledky manipulácie Pokyny k manipulácii sú označené ▶. Výsledky manipulácie sú označené ▷.
	Videá Videá k zariadeniam sú k dispozícii na kanáli YouTube spoločnosti Liebherr-Hausgeräte.

Tento návod na použitie platí pre:

WPbl	42.. / 46.. / 50..
WPbli	50.. / 52..
WSbl	42.. / 46.. / 50..
WSbli	50.. / 52.. / 77..

1 Celkový pohľad na zariadenie

1.1 Rozsah dodávky

Skontrolujte všetky diely, či sa pri preprave nepoškodili. V prípade reklamácií sa obráťte na predajcu alebo na zákaznícky servis (pozri 9.4 Zákaznícky servis).

Dodávka pozostáva z nasledujúcich dielov:

- Voľne stojace zariadenie
- Vybavenie (podľa modelu)
- Montážny materiál (podľa modelu)
- „Quick Start Guide“
- „Installation Guide“*
- Servisná brožúra

1.2 Prehľad zariadení a vybavenia

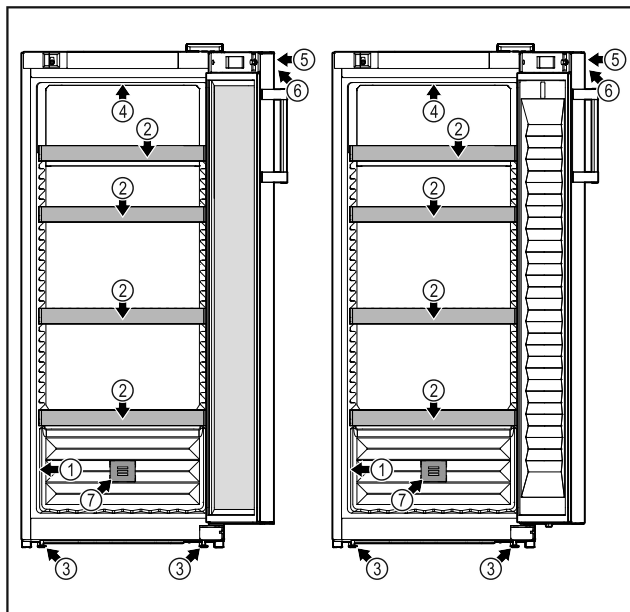

Fig. 1 WPbl 42.. / 46.. / 50..

WSbl 42.. / 46.. / 50..

- | | |
|---------------------------------|------------------------------------------|
| (1) Typový štítok | (5) Zámka |
| (2) Priestor na ukladanie fliaš | (6) Ovládacie prvky a ukazovateľ teploty |
| (3) Nastaviteľné nohy | (7) Aktívny uhlíkový filter FreshAir |
| (4) Vnútročné osvetlenie | |

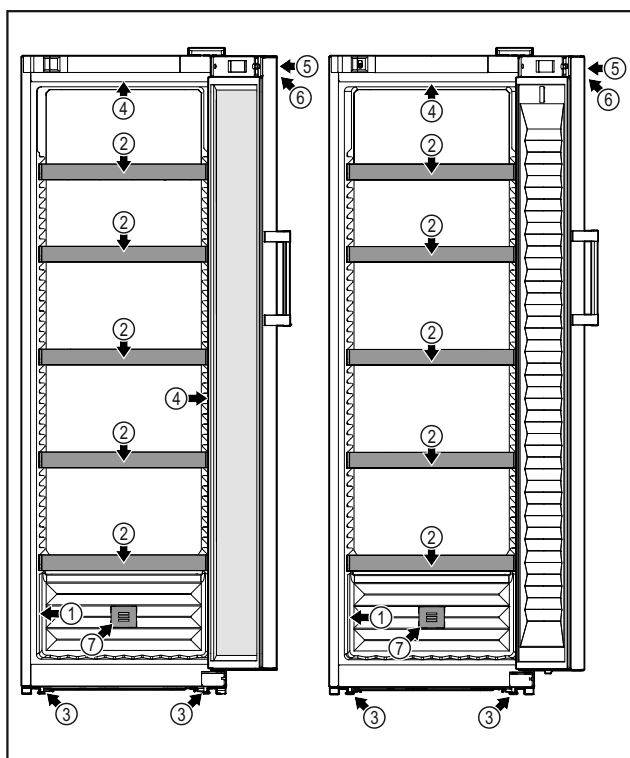

Fig. 2 WPbl 50.. / 52..

WSbl 50.. / 52.. / 77..

- | | |
|---------------------------------|------------------------------------------|
| (1) Typový štítok | (5) Zámka |
| (2) Priestor na ukladanie fliaš | (6) Ovládacie prvky a ukazovateľ teploty |
| (3) Nastaviteľné nohy | (7) Aktívny uhlíkový filter FreshAir |
| (4) Vnútročné osvetlenie* | |

1.3 SmartDevice

SmartDevice je riešenie na pripojenie Vašej vinotéky k sieti.

Ak Vaše zariadenie podporuje aplikáciu SmartDevice alebo je na ňu pripravené, môžete ho rýchlo a jednoducho integrovať do Vašej siete WLAN. S aplikáciou SmartDevice môžete Vaše zariadenie ovládať z mobilného koncového zariadenia. V aplikácii SmartDevice máte k dispozícii ďalšie funkcie a možnosti nastavenia.

Vaše zariadenie je vybavené zariadením SmartDeviceBox. Aby ste mohli Vaše zariadenie pripojiť k sieti WLAN, musíte si stiahnuť aplikáciu SmartDevice.*

Vaše zariadenie je pripravené na použitie so zariadením SmartDeviceBox. SmartDeviceBox si musíte najskôr kúpiť a nainštalovať. Aby ste mohli Vaše zariadenie pripojiť k sieti WLAN, musíte si stiahnuť aplikáciu SmartDevice.*



Ďalšie informácie o aplikácii SmartDevice:

smartdevice.liebherr.com

Kúpte si SmartDeviceBox v obchode Liebherr-Hausgeräte.*

home.liebherr.com/shop/de/deu/smartdevicebox.html*

Stiahnite si aplikáciu SmartDevice:



Po inštalácii a konfigurácii aplikácie SmartDevice môžete Vaše zariadenie pomocou aplikácie SmartDevice a funkcie zariadenia WLAN (pozri 6.3.3 WLAN) integrovať do Vašej siete WLAN.

Poznámka

SmartDeviceBox nemôžete používať v nasledujúcich krajinách: Rusko, Bielorusko, Kazachstan. Funkcia SmartDevice nie je dostupná.

1.4 Oblasť použitia zariadenia

Používanie v súlade s určením

Zariadenie je určené výhradne na skladovanie vína v domácom alebo domácnosti podobnom prostredí. Patrí k tomu napr. použitie

- v kuchyniach pre zamestnancov, penziónoch s raňajkami,
- prostredníctvom hostí vo vidieckych domoch, hoteloch, motelloch a iných ubytovacích zariadeniach,
- pri cateringu a podobnom servise vo veľkoobchode.

Zariadenie nie je vhodné na mrazenie potravín.

Všeobecné bezpečnostné pokyny

Zariadenie nie je vhodné na použitie ako vstavaný prístroj.

Všetky ostatné spôsoby použitia sú neprípustné.

Predvídateľné chybné použitie

Výslovne sú zakázané nasledujúce použitia:

- Skladovanie a chladenie liekov, krvnej plazmy, laboratórnych preparátov alebo podobných látok a produktov, pre ktoré platí smernica o medicínskych produktoch 2007/47/ES,
- používanie v oblastiach ohrozených výbuchom,

Nesprávne použitie zariadenia môže viesť ku škodám na skladovanom tovare alebo k jeho pokazeniu.

Klimatické triedy

Zariadenie je vyrobené podľa klimatizačných tried pre prevádzku pri obmedzenom rozsahu teplôt okolia. Klimatická trieda platná pre vaše zariadenie je vytláčená na typovom štítku.

Poznámka

► Pre zaručenie bezchybnej prevádzky dodržiavajte uvedené teploty okolia.

Klimatická trieda	pre teploty okolia
SN	10 °C až 32 °C
N	16 °C až 32 °C
ST	16 °C až 38 °C
T	16 °C až 43 °C
SN-ST	10 °C až 38 °C
SN-T	10 °C až 43 °C

1.5 Zhoda

Bola vykonaná kontrola tesnosti chladiaceho okruhu. Zariadenie zodpovedá príslušným bezpečnostným ustanoveniam, ako aj príslušným smerniciam.

Pre trh EÚ:* Zariadenie zodpovedá smernici 2014/53/EÚ.*

Pre trh GB:* Zariadenie zodpovedá nariadeniu Radio Equipment Regulations 2017 SI 2017 No. 1206.*

Kompletné znenie EÚ vyhlásenia o zhode je k dispozícii na nasledujúcej internetovej adrese: www.Liebherr.com

Kvôli neexistujúcim smerniciam pre energetickú hospodárnosť temperovacích zariadení pre víno, sa zásuvky pre víno hodnotia pri priradení do energetickej triedy hospodárnosti ako vínne zásuvky.

1.6 Databáza EPREL

Od 1. marca 2021 môžete nájsť informácie o energetických štítkoch a požiadavky na ekodizajn v európskej databáze výrobkov (EPREL). Na nasledujúcom odkaze nájdete data-

bázu výrobkov: <https://eprel.ec.europa.eu/>. Zobrazí sa Vám výzva na zadanie označenia modelu. Označenie modelu nájdete na typovom štítku.

2 Všeobecné bezpečnostné pokyny

Tento návod na použitie starostlivo uschovajte, aby ste ho mohli kedykoľvek použiť.

Ak zariadenie odovzdáte ďalšiemu vlastníkovi, odovzdajte s ním aj tento návod na použitie.

Pre správne a bezpečné používanie zariadenia si pred použitím starostlivo prečítajte tento návod na použitie. Vždy dodržiavajte pokyny, bezpečnostné pokyny a výstražné upozornenia, ktoré sú v ňom uvedené. Sú dôležité pre to, aby ste zariadenie mohli bezpečne a bezchybne inštalovať a prevádzkovať.

Nebezpečenstvá pre používateľa:

- Toto zariadenie môžu obsluhovať deti, ako aj osoby so zníženými fyzickými, zmyslovými alebo mentálnymi schopnosťami a nedostatočnými skúsenosťami a poznatkami, ak obsluhu vykonávajú pod dohľadom spôsobilnej osoby alebo boli poučené o bezpečnej obsluhu zariadenia a poznajú z toho vyplývajúce nebezpečenstvá. Deti sa so zariadením nesmú hrať. Čistenie a údržbu zo strany používateľa nesmú vykonávať deti bez dohľadu spôsobilnej osoby. Deti vo veku 3 – 8 rokov smú zariadenie plniť a vyprázdňovať. Deťom do 3 rokov je potrebné zakázať prístup k zariadeniu, ak sa na ne permanentne nedohliada.
- Zásuvka musí byť ľahko prístupná, aby mohlo byť zariadenie v prípade núdze rýchlo odpojené od prúdu. Musí sa nachádzať mimo zadnej strany zariadenia.
- Ak sa zariadenie odpája od siete, vždy ťahajte za zástrčku. Neťahajte za kábel.
- V prípade poruchy vytiahnite sieťovú zástrčku alebo vypnite poistku.
- Nepoškodte sieťový prívod. Zariadenie neprevádzkujte s chybným sieťovým prívodom.
- Opravy a zásahy do zariadenia nechajte vykonať iba zákazníkemu servisu alebo inému na to vyškolenému odbornému personálu.
- Zariadenie montujte, pripájajte a likvidujte iba podľa údajov v návode na použitie.

Nebezpečenstvo požiaru:

- Chladiace médium (údaje na typovom štítku) použité v zariadení nezaťažuje životné prostredie, ale je horľavé. Uniknuté chladiace médium sa môže vznietiť.

- Nepoškodte potrubia chladiaceho okruhu.
- Vo vnútornom priestore nemanipulujte so zápalnými zdrojmi.
- Vo vnútornom priestore nepoužívajte elektrické zariadenia (napr. prístroje na čistenie parou, vykurovacie telesá, zariadenia na prípravu ľadu).
- Ak unikne chladiace médium: Z blízkosti úniku odstráňte otvorený oheň a zdroje iskier. Priestor dobre vetrajte. Upovedomte zákaznícky servis.
- Do chladničky neodkladajte výbušné látky alebo spreje s horľavými hnacími plynmi, ako napríklad bután, propán, pentán atď. Nebezpečné spreje je možné spoznať podľa vytlačených údajov o obsahu alebo podľa symbolu plameňa. Prípadne unikajúce plyny sa môžu zapáliť od elektrickej inštalácie zariadenia.
- Do blízkosti zariadenia neumiestňujte horiace sviečky, lampy a iné predmety s otvoreným plameňom, aby nedošlo k zapáleniu zariadenia.
- Alkoholické nápoje alebo balenia obsahujúce alkohol musia byť pri skladovaní tesne uzavreté. Prípadne unikajúci alkohol sa môže zapáliť od elektrickej inštalácie zariadenia.

Nebezpečenstvo pádu a prevrátenia:

- Podstavce, zásuvky, dvere atď. nepoužívajte ako stúpadlá alebo k podopieraniu. To platí obzvlášť pre deti.

Nebezpečenstvo otravou potravinami:

- Nekonzumujte potraviny po dátume spotreby.

Nebezpečenstvo omrzlín, pocitov otupenosti a bolesti:

- Zabráňte trvalému kontaktu pokožky s chladnými povrchmi alebo s chladenými/mrazenými výrobkami alebo vykonajte ochranné opatrenia, napr. používajte rukavice.

Nebezpečenstvo poranenia alebo poškodenia:

- Horúca para môže viesť k poraneniám. Na rozmrazovanie nepoužívajte elektrické vyhrievacie telesá, prístroje na čistenie parou, otvorený oheň ani rozmrazovacie spreje.
- Ľad neodstraňujte ostrými predmetmi.

Nebezpečenstvo pomliaždenia:

- Pri otváraní a zatváraní dverí nesiahajte do závesu. Mohli by ste si privrznúť prsty.

Symboly na zariadení:



Tento symbol sa môže nachádzať na kompresore. Vztahuje sa k oleju v kompresore a upozorňuje na nasledujúce nebezpečenstvo: Pri prehltnutí alebo vniknutí do dýchacích ciest môže byť smrteľný. Toto upozornenie je dôležité iba pre recykláciu. V normálnej prevádzke nevzniká žiadne nebezpečenstvo.



Symbol sa nachádza na kompresore a označuje nebezpečenstvo pred horľavými látkami. Nálepku neodstraňujte.



Táto alebo podobná nálepka sa môže nachádzať na zadnej strane zariadenia. Vztahuje sa na zapené panely vo dverách a/alebo v skrini. Toto upozornenie je dôležité iba pre recykláciu. Nálepku neodstraňujte.

Dodržujte výstražné upozornenia a ďalšie špecifické upozornenia v ostatných kapitolách:

	NEBEZPEČENSTVO	označuje bezprostredne nebezpečnú situáciu, ktorá má za následok smrť alebo ťažké poranenia, ak sa jej nezabráni.
	VÝSTRAHA	označuje nebezpečnú situáciu, ktorá by mohla mať za následok smrť alebo ťažké poranenie, ak sa jej nezabráni.
	UPOZORNENIE	označuje nebezpečnú situáciu, ktorá by mohla mať za následok ľahké alebo stredné poranenia, ak sa jej nezabráni.
	POZOR	označuje nebezpečnú situáciu, ktorá by mohla mať za následok vecné škody, ak sa jej nezabráni.
	Poznámka	označuje potrebné upozornenia a tipy.

3 Uvedenie do prevádzky

3.1 Zapnutie zariadenia (prvé uvedenie do prevádzky)

Zabezpečte, aby boli splnené nasledovné predpoklady:

- Zariadenie je nainštalované a pripojené.
- Všetky lepiace pásky, lepiace a ochranné fólie, ako aj prepravné poistky, v/na zariadení sú odstránené.

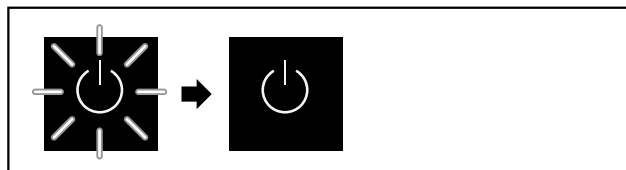

Fig. 3 Proces spustenia

Symbol Standby-bliká, kým sa neukončí proces spustenia.

Na displeji sa zobrazuje symbol Standby.

Ak sa zariadenie dodáva s výrobným nastavením, pri uvedení do prevádzky treba najskôr vybrať jazyk obrazovky.

Skladovanie

K dispozícii sú nasledujúce jazyky:

- Nemčina
- Angličtina
- Francúzština
- Španielčina
- Taliančina
- Holandčina
- Čeština
- Poľština
- Portugalčina

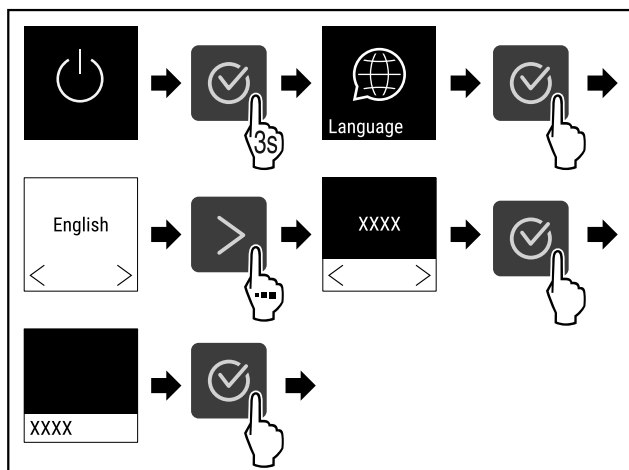

Fig. 4

► Vykonajte kroky akcie (pozri Fig. 990) .

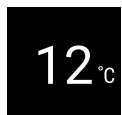

Fig. 5 *



Fig. 6 *

► Zariadenie je zapnuté hneď, ako sa na displeji objaví teplota.

3.2 Vloženie vybavenia

Poznámka

Príslušenstvo si môžete kúpiť v obchode Liebherr-Hausgeräte na adrese home.liebherr.com/shop/de/deu/zubehor.html.

► Pre optimálne využitie zariadenia vložte priložené vybavenie.

4 Skladovanie

4.1 Poznámky ku skladovaniu

Pri uskladnení dodržte:

- Premiestnite odkladacie plochy podľa potrebnej výšky.
- Dodržte maximálne zaťaženie. (pozri 9.1 Technické údaje)
- Tekutiny uchovávajte uzavreté.

4.2 Skladovanie vín

Pre dlhodobé skladovanie vín sa odporúča teplota od 10 °C do 14 °C.

Pri týchto teplotách, ktoré zodpovedajú vínnej pivnici, môže víno optimálne dozrievať.

Pre rôzne druhy vína sa odporúčajú nasledujúce teploty, pri ktorých sa majú piť.	
Červené víno	14 °C až 18 °C
Ružové víno	10 °C až 12 °C
Biele víno	8 °C až 12 °C
Sekt, prosecco	7 °C až 9 °C
Šampanské	5 °C až 7 °C

4.3 Náčrty skladovania

4.3.1 WPbl 42.. / WSbl 42..

Maximálny počet fliaš je možný len pri uvedených vzdialenostiach.

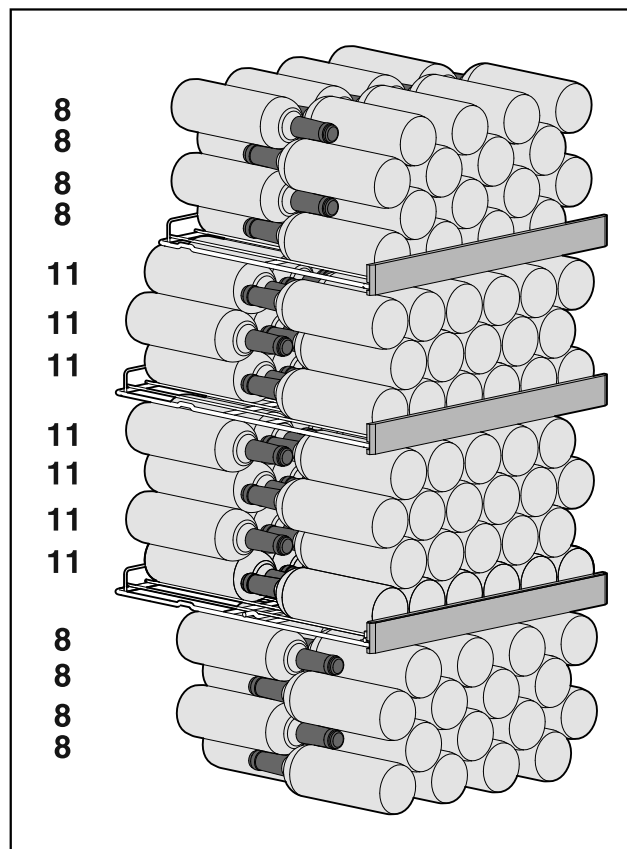

Fig. 7 Spolu 141 fliaš

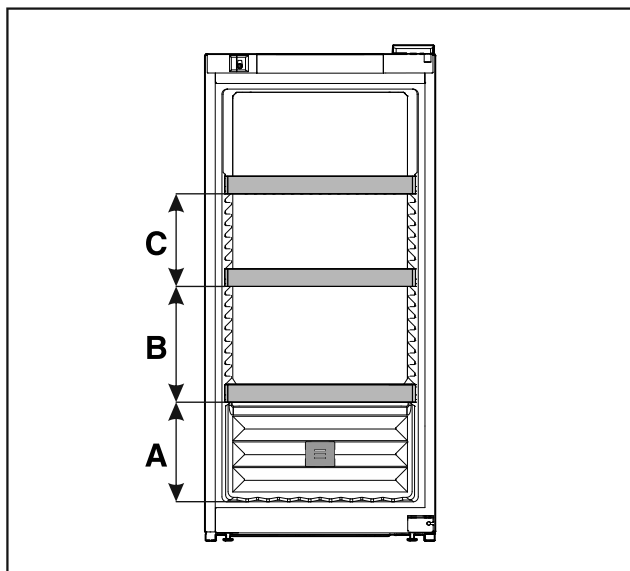

Fig. 8 Vzdialenosti odkladacích mriežok

WPbl 42.. / WSbl 42..	
A	260 mm
B	300 mm
C	240 mm

4.3.2 WPbl 46.. / WSbl 46..

Maximálny počet fliaš je možný len pri uvedených vzdialenostiach.

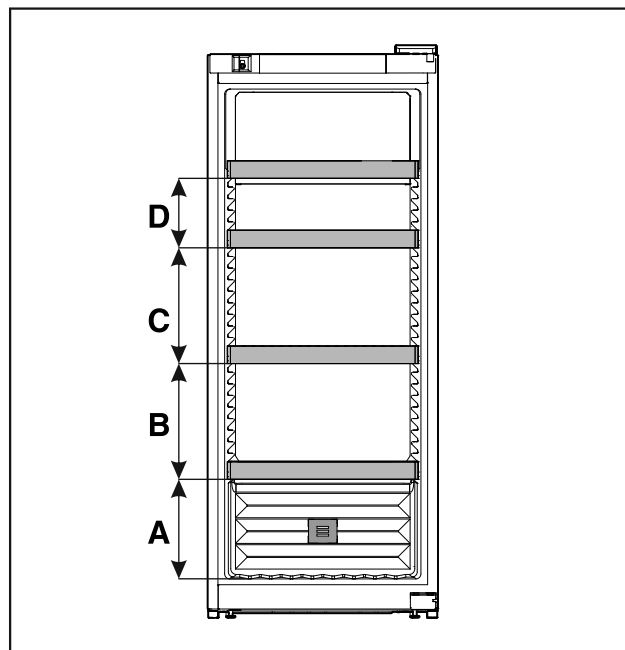

Fig. 10 Vzdialenosti odkladacích mriežok

WPbl 46.. / WSbl 46..	
A	260 mm
B	300 mm
C	300 mm
D	180 mm

4.3.3 WPbl 50.. / WSbl 50..

Maximálny počet fliaš je možný len pri uvedených vzdialenostiach.

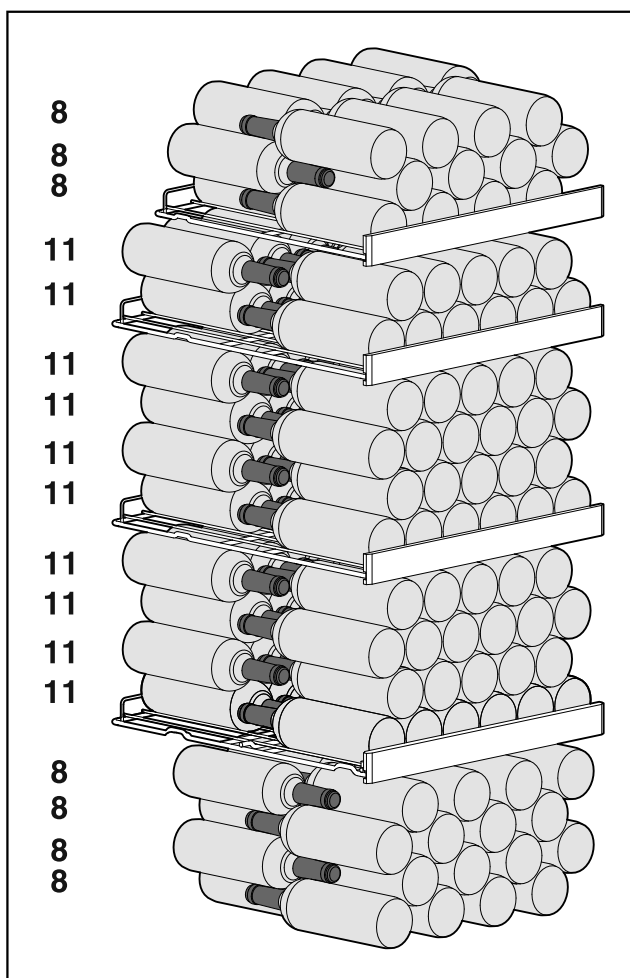

Fig. 9 Spolu 166 fliaš

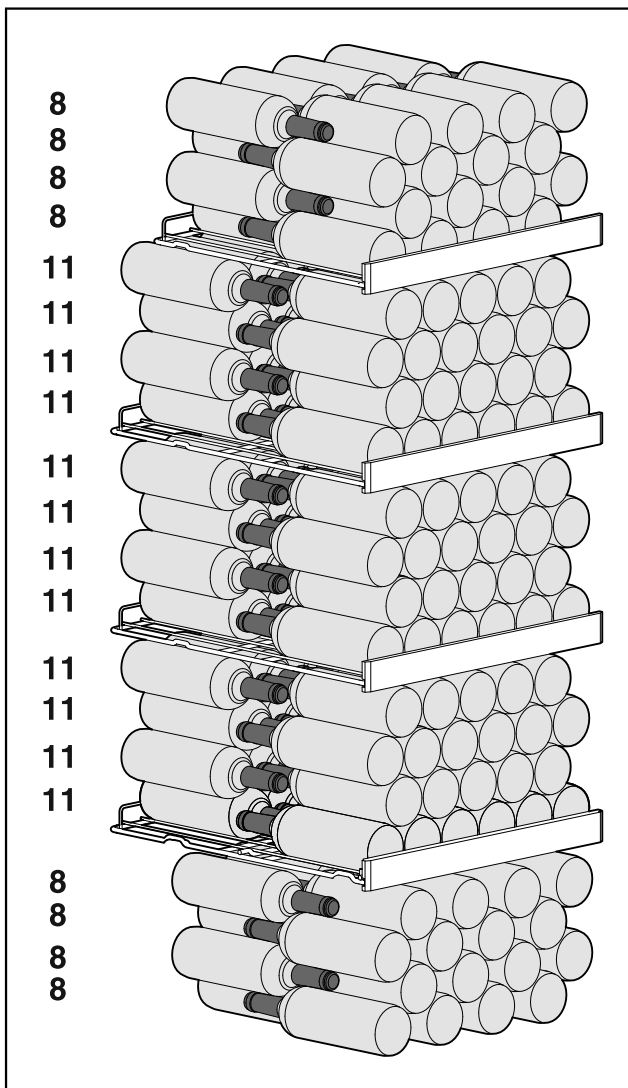

Fig. 11 Spolu 196 fliaš

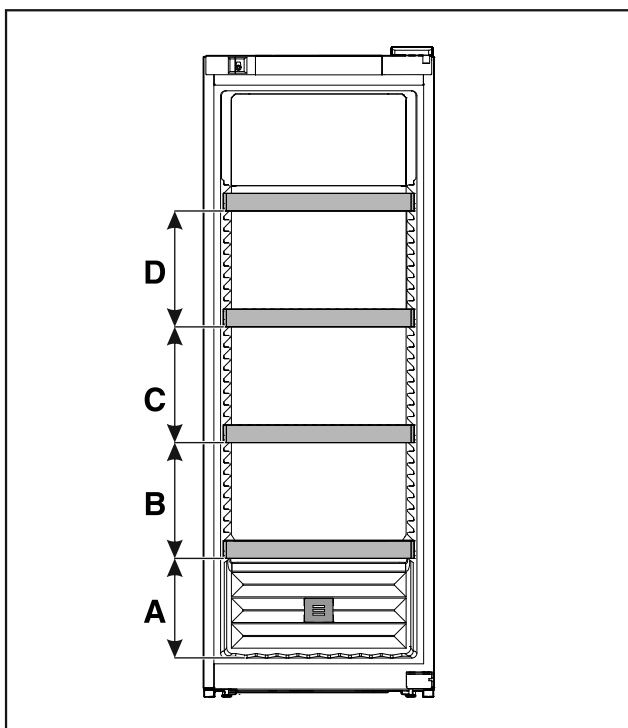

Fig. 12 Vzďalenessi odkladacích mriežok

WPbl 50.. / WSbl 50..	
A	260 mm
B	300 mm
C	300 mm
D	300 mm

4.3.4 WPbl 50.. / WSbl 50..

Maximálny počet fliaš je možný len pri uvedených vzdialenostiach.

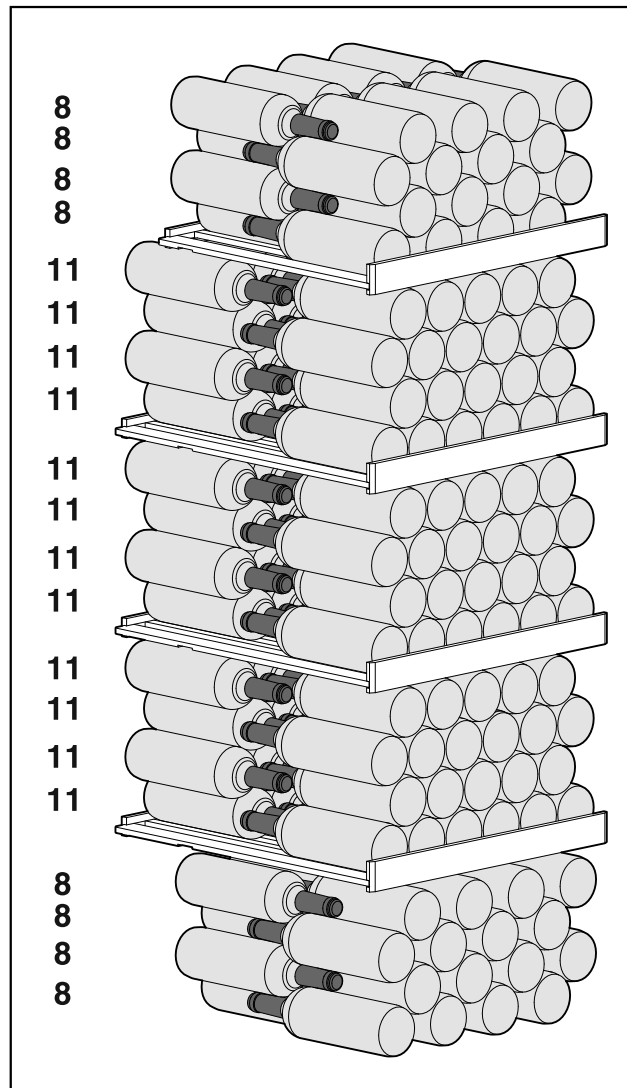

Fig. 13 Spolu 196 fliaš

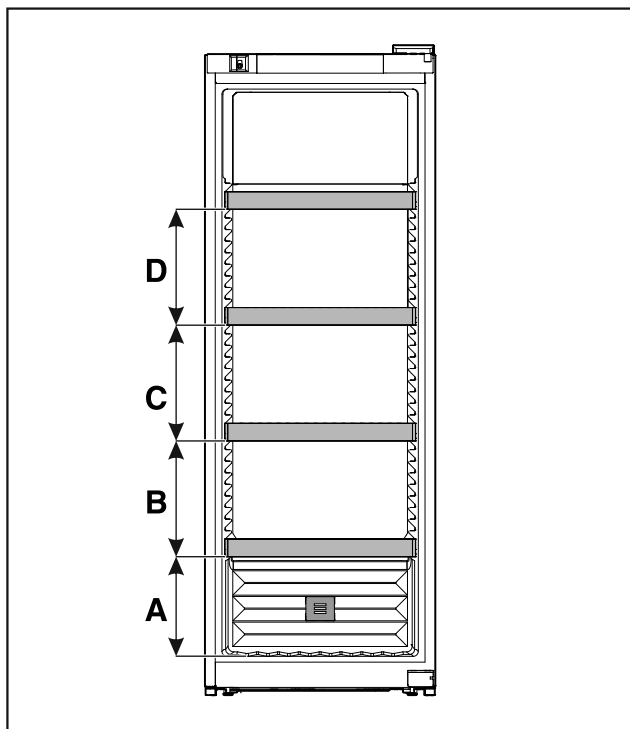

Fig. 14 Vzdialenosti odkladacích mriežok

	WPbli 50.. / WSbli 50..
A	260 mm
B	300 mm
C	300 mm
D	300 mm

WPbli 52.. / WSbli 52..

Maximálny počet fliaš je možný len pri uvedených vzdialenostiach.

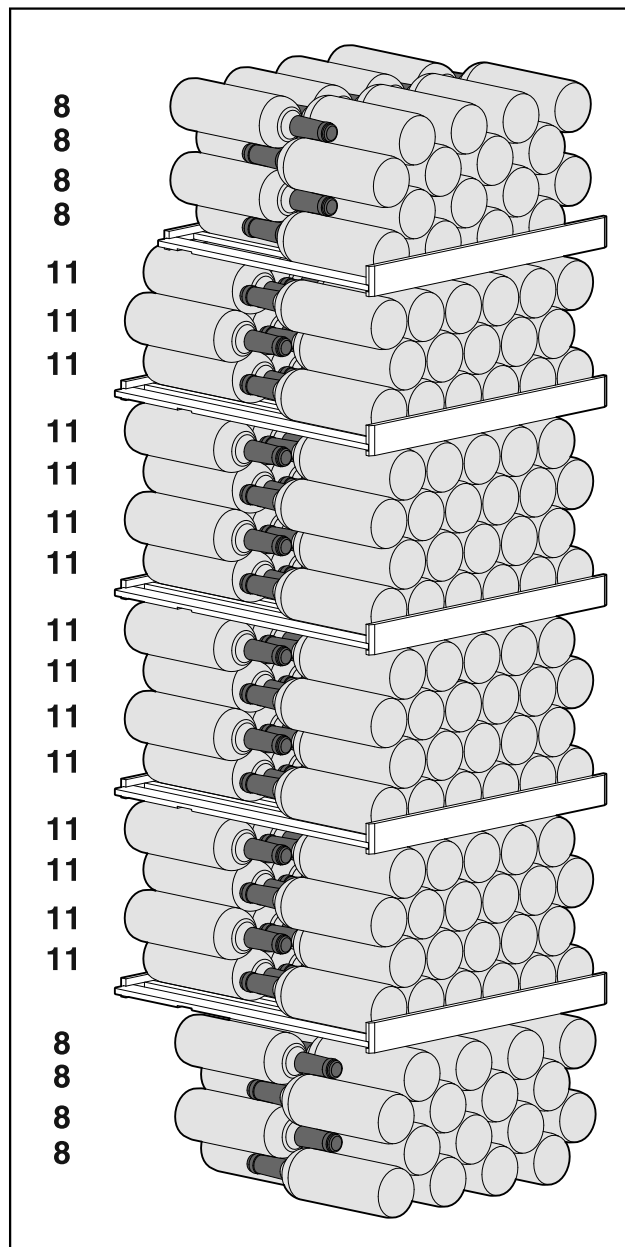

Fig. 15 Spolu 229 fliaš

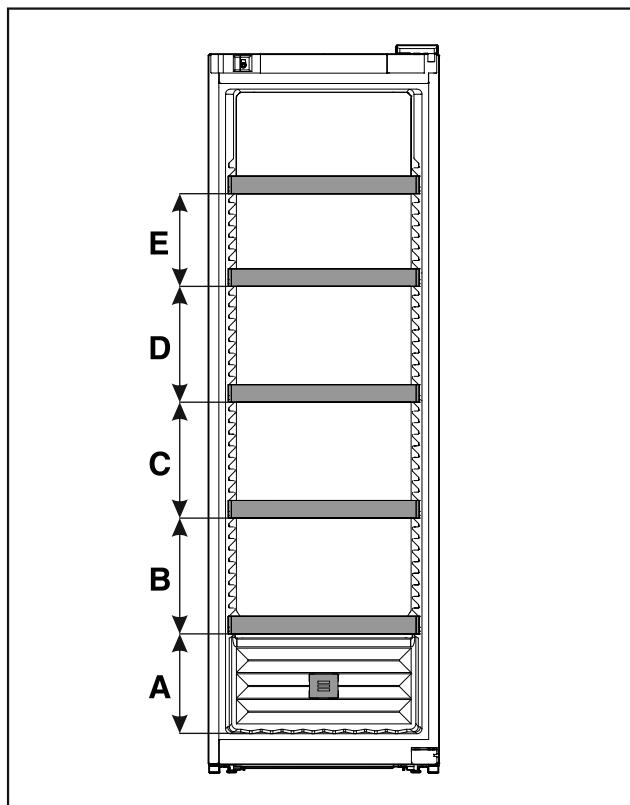

Fig. 16 Vzďalenessi odkladacích mrežíok

	WPbli 52.. / WSbli 52..
A	260 mm
B	300 mm
C	300 mm
D	300 mm
E	240 mm

WSbli 77..

Maximálny počet fliaš je možný len pri uvedených vzdialenessiach.

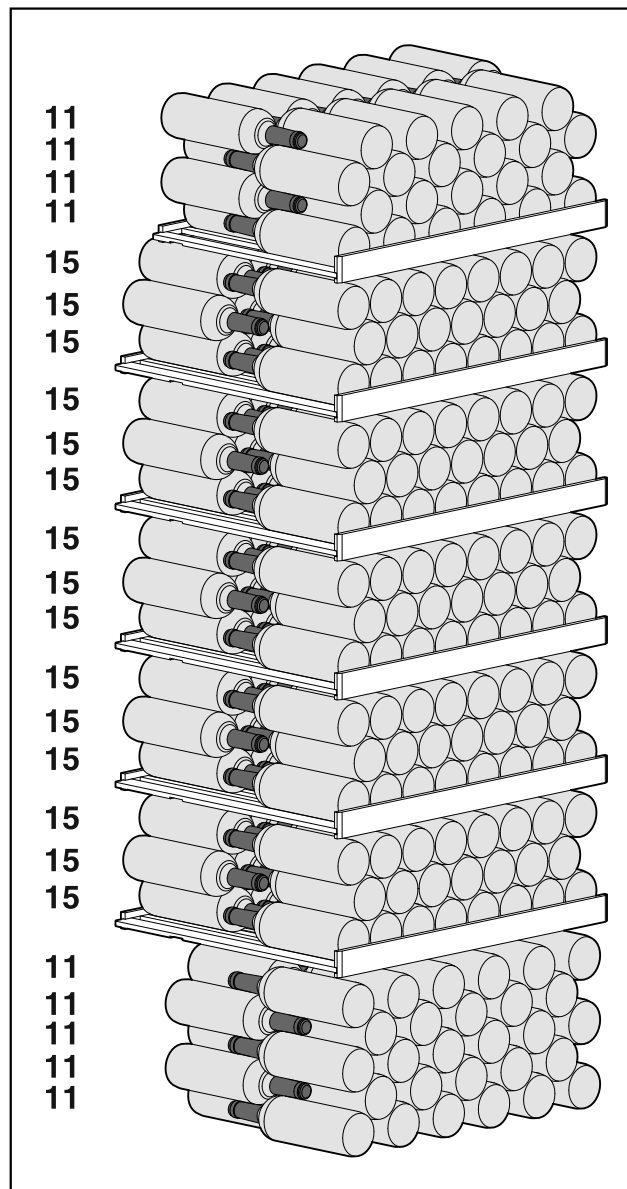

Fig. 17 Spolu 324 fliaš

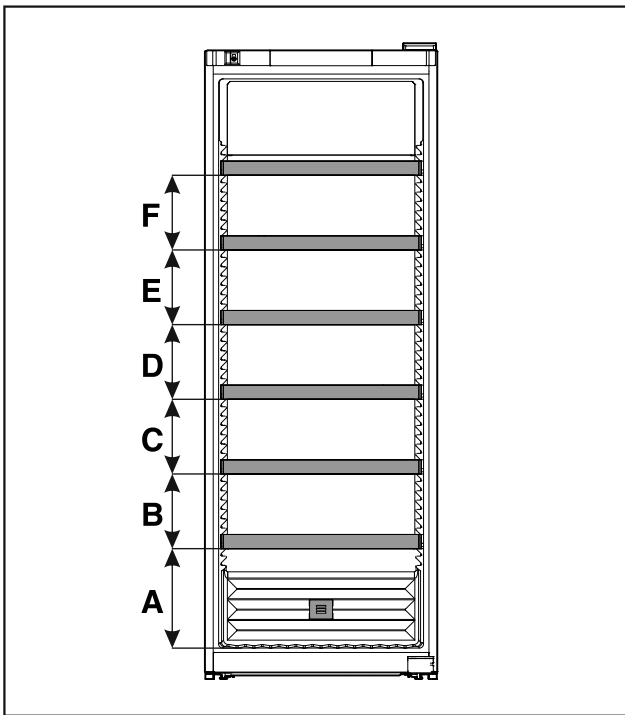

Fig. 18 Vzdialenosti odkladacích mriežok

	WSbli 77..
A	320 mm
B	240 mm
C	240 mm
D	240 mm
E	240 mm
F	240 mm

5 Úspora energie

- Vždy je potrebné dbať na správne prevzdušenie a vetranie. Vetracie otvory, resp. mriežky nezakrývajte.
- Ventrilačnú štrbinu zachovávajúajte vždy voľnú.
- Vyvarujte sa umiestneniu zariadenia na mieste s priamym slnečným žiarením, vedľa sporáku, vykurovania a podobne.
- Spotreba energie závisí od podmienok, v ktorých je spotrebič umiestnený, napr. od teploty okolia (pozri 1.4 Oblasť použitia zariadenia) . Pri vyššej teplote okolia sa môže zvýšiť spotreba energie.
- Zariadenie otvárajte iba na čo možno najkratšiu dobu.
- Čím nižšia je nastavená teplota, tým vyššia je spotreba energie.

Usadzovanie prachu zvyšuje spotrebu energie:

- Chladiaci stroj s výmenníkom tepla - kovovou mriežkou na zadnej strane zariadenia jedenkrát ročne oprášte.



6 Obsluha

6.1 Ovládacie a indikačné prvky

Displej umožňuje rýchly prehľad o aktuálnom stave zariadenia, nastavení teploty, stave funkcií a nastavení, ako aj o hláseniach alarmov a chybových hláseniach.

Obsluha sa realizuje prostredníctvom navigačných šípok a symbolu potvrdenia.

Je možné aktivovať alebo deaktivovať funkcie a zmeniť hodnoty nastavenia.

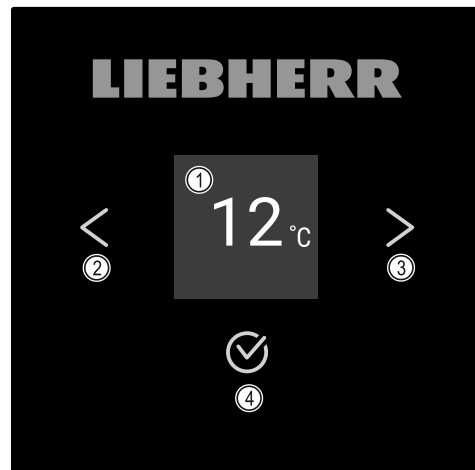

Fig. 19 Displej

- (1) Indikácia stavu
- (2) Navigačná šípka dozadu

- (3) Navigačná šípka dopredu
- (4) Potvrdenie

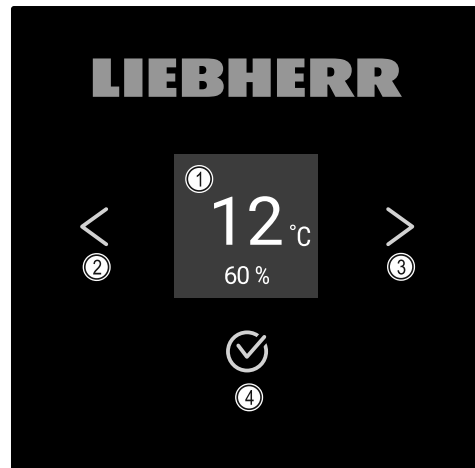

Fig. 20 Displej s HumidityControl

- (1) Indikácia stavu
- (2) Navigačná šípka dozadu

- (3) Navigačná šípka dopredu
- (4) Potvrdenie

Indikácia stavu

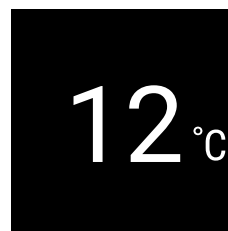

Fig. 21 Indikácia stavu s požadovanou teplotou*

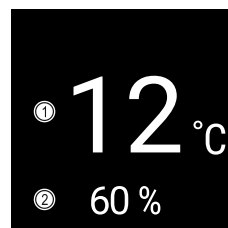

Fig. 22 Indikácia stavu*

(1) Požadovaná teplota (2) Vlhkosť vzduchu

Indikácia stavu zobrazuje požadovanú teplotu a je výstupnou indikáciou. Odtiaľ sa naviguje k funkciám a nastaveniam. (pozri 6.2 Navigácia) Indikácia stavu môže znázorňovať rozličné indikačné symboly.

Indikačné symboly

Indikačné symboly poskytujú informácie o aktuálnom stave zariadenia.

Symbol	Stav zariadenia
	Pohotovosť (Standby) Zariadenie je vypnuté.
	Pulzujúci symbol Standby Zariadenie sa spúšťa.
	Pulzujúca teplota Cieľová teplota ešte nie je dosiahnutá. Zariadenie chladí na nastavenú teplotu.
 	Indikátor teploty
 	D v indikácii Zariadenie je v režime Demo-Mode.
	Blikajúci symbol Ešte je aktívna chyba.
	Symbol chyby Zariadenie je v chybnom stave.
	Biely pruh dole Podmenu
	Biele pozadie Prednastavenie, aktívne nastavenie alebo aktívna hodnota
  	Pribúdajúci pruh Na aktiváciu nastavenia stlačte tlačidlo na 3 sekundy.
  	Ubúdajúci pruh Na deaktiváciu nastavenia stlačte tlačidlo na 3 sekundy.

Symboly indikácie stavu

Akustické signály

Signál zaznie v nasledujúcich prípadoch:







- Keď sa potvrdí funkcia alebo hodnota.
- Keď sa nedá buď aktivovať alebo deaktivovať funkcia alebo hodnota.
- Hneď ako sa vyskytne chyba.
- Pri hlásení alarmu.

Tóny alarmov sa dajú zapnúť a vypnúť v zákaznickom menu.

6.2 Navigácia

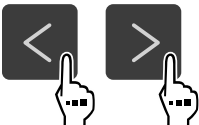
Prístup k jednotlivým funkciám získate navigáciou v menu. Obsluha zariadenia sa realizuje prostredníctvom tlačidiel vedľa indikácie.

6.2.1 Navigácia tlačidlami

Indikácia a tlačidlo	Popis
	Navigačná šípka dopredu Prepne ďalej o jedno menu (podmenu). Po poslednej strane menu sa opäť objaví prvá strana menu.
	Navigačná šípka dozadu Krátke stlačenie: prepne späť o jedno menu (podmenu). Dlhé stlačenie (3 sekundy): prepne späť na indikáciu stavu.
	Listovanie Viacnásobné stlačenie: listuje v menu (podmenu).
	Potvrdenie Aktivácia/deaktivácia funkcie. Otvorenie podmenu. Potvrdenie výberu. Indikácia sa prepne späť na menu.
 	Späť Preskočí o jednu úroveň menu späť.

6.2.2 Menu nastavenia

Menu nastavenia umožňuje prístup k nasledujúcim funkciám:

- Info (pozri 6.3.16 Info)
- Teplota (pozri 6.3.4 Teplota)
- Alarm dverí (pozri 6.3.11 Alarm dverí)
- Osvetlenie (pozri 6.3.4 Teplota)
- Jazyk (pozri 6.3.15 Jazyk)
- Jednotka teploty (pozri 6.3.5 Jednotka teploty)
- Jas displeja (pozri 6.3.10 Jas displeja)
- Zámok displeja (pozri 6.3.14 Zámok displeja)
- HumiditySelect (pozri 6.3.7 HumiditySelect *) *
- HumidityControl (pozri 6.3.7 HumiditySelect *) *
- Vypnutie zariadenia (pozri 6.3.2 Zapnutie a vypnutie zariadenia)

Vyvolanie menu nastavenia

- ▶ Stáčajte navigačné šípky doľava, kým sa zobrazí príslušná funkcia.

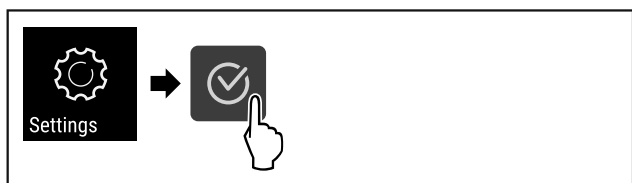

Fig. 23

- ▶ Vykonať kroky akcie (pozri Fig. 1009).
- ▷ Menu nastavenia je otvorené. Odtiaľto získate prístup ku všetkým vyššie uvedeným funkciám.

6.2.3 Zákaznícke menu

Zákaznícke menu umožňuje prístup k nasledujúcim skrytým funkciám zadaním číselného kódu **151**:

- Prevádzkové hodiny
- Verzia softvéru
- Tóny alarmu (pozri 6.3.12 Alarm Sound)
- Potvrzovacie tóny (pozri 6.3.13 Key Sound)
- DemoMode (pozri 6.3.17 DemoMode)
- Obnovenie výrobných nastavení (pozri 6.3.18 Obnovenie výrobných nastavení)

Vyvolanie zákazničkeho menu

- ▶ Vykolať menu nastavenia (pozri 6.2 Navigácia).
- ▶ Stáčajte navigačné šípky doľava, kým sa zobrazí príslušná funkcia.

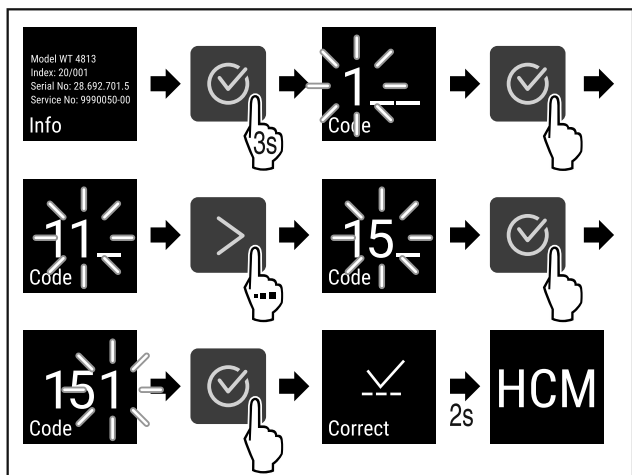

Fig. 24

- ▶ Vykonať kroky akcie (pozri Fig. 1010).
- ▷ Skryté zákaznícke menu je otvorené. Odtiaľto získate prístup ku všetkým špecifickým menu.

6.2.4 Nastavenie hodnôt

Indikované hodnoty je možné nastaviť v podmenu v kombinácii s navigačnou šípkou:

Indikácia a tlačidlo	Popis
	Zvýši hodnotu.

Indikácia a tlačidlo	Popis
	Zníži hodnotu.

6.2.5 Všeobecné pravidlá

Okrem dostupných tlačidiel existujú aj nasledujúce všeobecné pravidlá:

- Po výbere hodnoty sa na 2 sekundy zobrazí indikácia predtým, ako skočí o jednu úroveň späť.
- Ak sa po 10 sekundách nevykoná žiadny výber, indikácia sa prepne na indikáciu stavu.
- Ak sa potvrdí výber v podmenu, indikácia prepne späť do menu.

6.3 Funkcie

6.3.1 Prehľad funkcií

- Zapnutie/vypnutie zariadenia
- Nastavenia
- Info
- Teplota
- Alarm dverí
- Osvetlenie
- Jazyk
- Jednotka teploty
- Jas displeja
- WLAN *
- Intenzita osvetlenia
- HumiditySelect*
- HumidityControl*



Display lock Zámok displeja



Hours Prevádzkové hodiny



Software Software



Alarm sound Tóny alarmu



Demo DemoMode



Sabbath SabbathMode



Factory res. Obnovenie výrobných nastavení



6.3.2 Zapnutie a vypnutie zariadenia

Toto nastavenie umožňuje zapnúť a vypnúť celé zariadenie.

Zapnutie zariadenia

Bez aktivovaného režimu DemoMode:



Fig. 25

► Vykonať kroky akcie (pozri Fig. 1011) .

S aktivovaným režimom DemoMode:

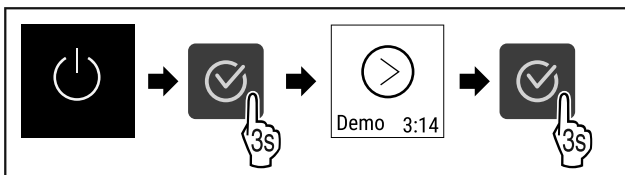

Fig. 26

► Vykonať kroky akcie (pozri Fig. 1012) .

Poznámka

Pred uplynutím odpočítavania deaktivujte režim DemoMode.

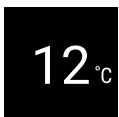

Fig. 27*

▷ Na displeji sa objaví indikácia teploty.

Vypnutie zariadenia

- Vyvolajte menu nastavenia. (pozri 6.2 Navigácia)
- Stlačte navigačné šípky doľava, kým sa zobrazí príslušná funkcia.

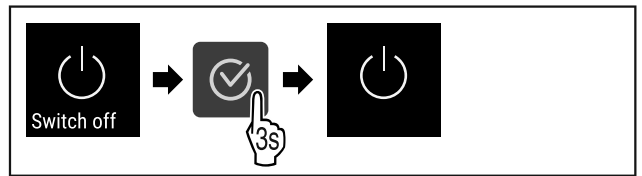

Fig. 28

- Vykonať kroky akcie (pozri Fig. 1014) .
- ▷ Na displeji sa objaví symbol Standby.



6.3.3 WLAN

S touto funkciou pripojíte Vaše zariadenie k sieti WLAN. Potom ho môžete pomocou aplikácie SmartDevice ovládať z mobilného koncového zariadenia. S touto funkciou môžete pripojenie k sieti WLAN aj znova odpojiť alebo resetovať. Aby ste mohli Vaše zariadenie pripojiť k sieti WLAN, potrebujete SmartDeviceBox. Ďalšie informácie o SmartDeviceBox a o používaní aplikácie SmartDevice: (pozri 1.3 SmartDevice)

Poznámka

SmartDeviceBox nemôžete používať v nasledujúcich krajinách: Rusko, Bielorusko, Kazachstan. Funkcia SmartDevice nie je dostupná.

Vytvorenie pripojenia k sieti WLAN

Zabezpečte, aby boli splnené nasledovné predpoklady:

- Zariadenie SmartDeviceBox je kúpené a vložené. (pozri 1.3 SmartDevice) *
- Aplikácia SmartDevice je nainštalovaná (pozri apps.home.liebherr.com).
- Vyvolajte menu nastavenia. (pozri 6.2 Navigácia)
- Stlačte navigačné šípky doľava, kým sa zobrazí príslušná funkcia.

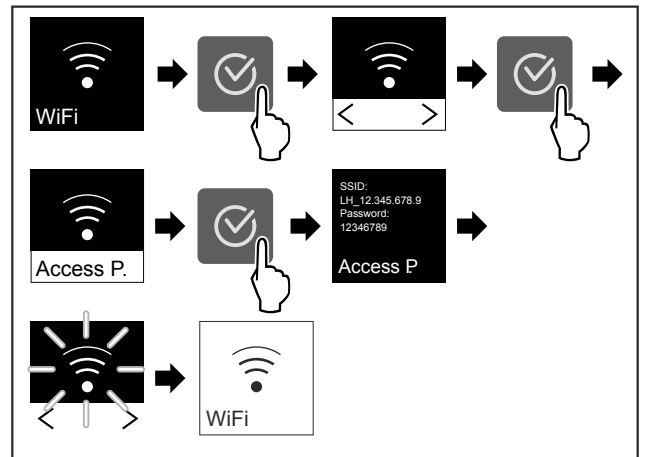

Fig. 29

- Vykonať kroky akcie (pozri Fig. 1015) .
- ▷ Pripojenie je vytvorené.

Odpojenie pripojenia k sieti WLAN

- Vyvolajte menu nastavenia. (pozri 6.2 Navigácia)
- Stlačte navigačné šípky doľava, kým sa zobrazí príslušná funkcia.

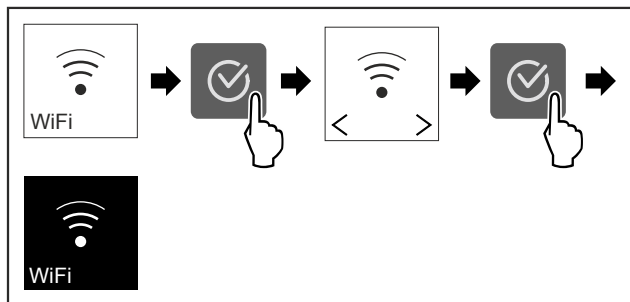

Fig. 30

- ▶ Vykonať kroky akcie (pozri Fig. 1016).
- ▷ Pripojenie je odpojené.

Resetovanie pripojenia k sieti WLAN

- ▶ Vyvolajte menu nastavenia. (pozri 6.2 Navigácia)
- ▶ Stlačte navigačné šípky doľava, kým sa zobrazí príslušná funkcia.

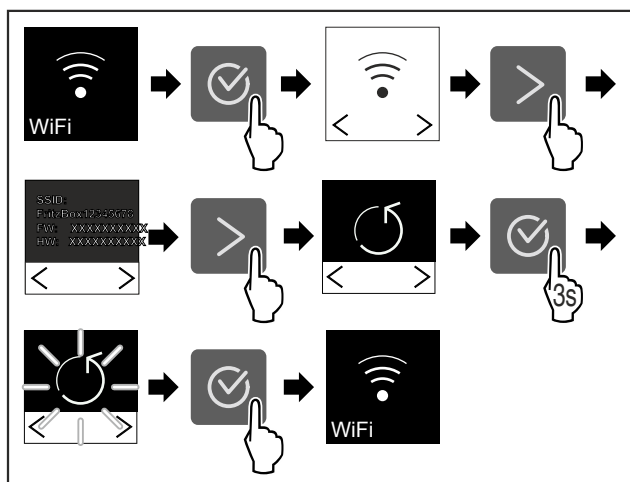

Fig. 31

- ▶ Vykonať kroky akcie (pozri Fig. 1017).
- ▷ Pripojenie je resetované.

6.3.4 Teplota

Teplota závisí od nasledovných faktorov:

- frekvencia otváraní dverí
- doba otváraní dverí
- priestorová teplota miesta inštalácie
- druh, teplota a množstvo chladených výrobkov

Nastavenie teploty

- ▶ Stlačte navigačné šípky doľava, kým sa zobrazí príslušná funkcia.

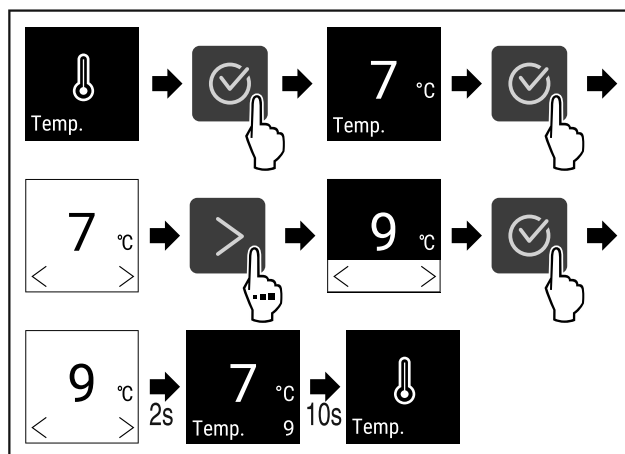

Fig. 32 Zmena teploty z 7°C na 9°C

- ▶ Vykonať kroky akcie (pozri Fig. 1018).
- ▷ Teplota je nastavená.

6.3.5 Jednotka teploty

Toto nastavenie umožňuje zmeniť jednotku teploty zo stupňa Celzia na stupeň Fahrenheita a opačne.

Nastavenie jednotky teploty

Tento príklad ukazuje, ako zmeníte jednotku teploty zo stupňa Celzia na stupeň Fahrenheita.

- ▶ Vyvolajte menu nastavenia (pozri 6.2 Navigácia).
- ▶ Stlačte navigačné šípky doľava, kým sa zobrazí príslušná funkcia.

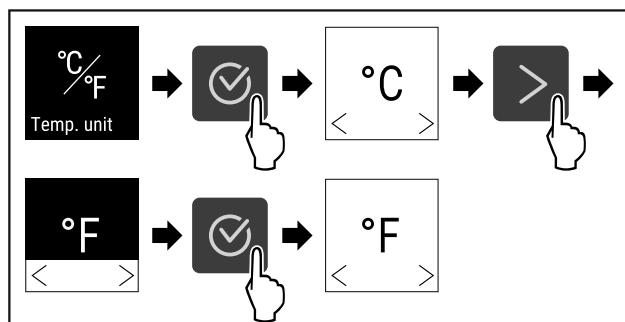

Fig. 33

- ▶ Vykonať kroky akcie.
- ▷ Jednotka stupňa Fahrenheit je nastavená.

6.3.6 SabbathMode

S touto funkciou aktivujete alebo deaktivujete režim SabbathMode. Keď aktivujete túto funkciu, vypnú sa niektoré elektronické funkcie. Vaše zariadenie tým splní náboženské požiadavky na židovské sviatky, ako napr. sabat, a zodpovedá certifikácii STAR-K pre košer potraviny.

Stav zariadenia pri aktívnom režime SabbathMode
Indikátor stavu trvalo zobrazuje SabbathMode.
Všetky funkcie na displeji okrem Deaktivácia funkcie SabbathMode sú zamknuté.
Aktívne funkcie zostanú aktívne.
Displej zostane jasný, aj keď zatvoríte dvere.
Vnútročné osvetlenie je deaktivované.

Stav zariadenia pri aktívnom režime SabbathMode
Pripomienky sa nevykonajú. Nastavený časový interval sa pozastaví.
Pripomienky a výstrahy sa nezobrazia.
Nevydá sa žiadny alarm dverí.
Nevydá sa žiadny alarm teploty.
Po výpadku prúdu sa zariadenie vráti späť do režimu SabbathMode.

Stav zariadenia

Poznámka

Toto zariadenie má certifikáciu inštitútu „Institute for Science and Halacha“. (www.machonhalacha.co.il)

Zoznam zariadení s certifikátom STAR-K nájdete na adrese www.star-k.org/appliances.

Aktivácia režimu SabbathMode

- Vyvolajte menu nastavenia. (pozri 6.2 Navigácia)
- Stláčajte navigačné šípky doľava, kým sa zobrazí príslušná funkcia.

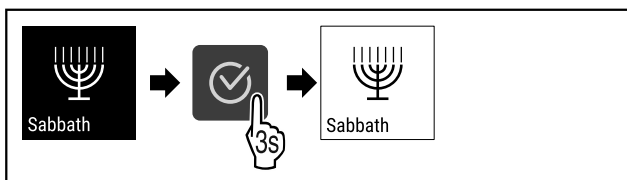

Fig. 34

- Vykonajte kroky akcie (pozri Fig. 1020) .
- ▷ SabbathMode je aktivovaný.
- ▷ Indikátor stavu trvalo zobrazuje SabbathMode.

Deaktivácia režimu SabbathMode

- Vyvolajte menu nastavenia. (pozri 6.2 Navigácia)
- Stláčajte navigačné šípky doľava, kým sa zobrazí príslušná funkcia.

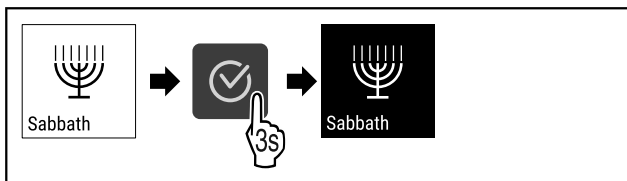

Fig. 35

- Vykonajte kroky akcie (pozri Fig. 1021) .
- ▷ SabbathMode je deaktivovaný.



6.3.7 HumiditySelect *

S touto funkciou nastavíte vlhkosť vzduchu vnútri Vášho zariadenia. Keď nastavíte správnu vlhkosť vzduchu, tá sa pri dlhodobom skladovaní pozitívne prejaví na štruktúre korkových zátk a zabráni ich vysušeniu.

Poznámka

Vlhkosť vzduchu v zariadení ovplyvňuje frekvencia a doba trvania otvorenia dverí.

Vybrať môžete spomedzi dvoch nastavení vlhkosti vzduchu:

*

Funkcia HumiditySelect*	Nastavenie teploty na zariadení*	Použitie/spotreba energie*
Štandardná (prednastavená)	10-12 °C	priemerná vlhkosť vzduchu v prostredí medzi 50 – 80 % nízka spotreba energie zariadenia
Vysoká	10-12 °C	priemerná vlhkosť vzduchu v prostredí medzi < 50 % Spotreba energie zariadenia stúpa

Zvýšenie vlhkosti vzduchu v zariadení

- Stláčajte navigačné šípky doľava, kým sa zobrazí príslušná funkcia.

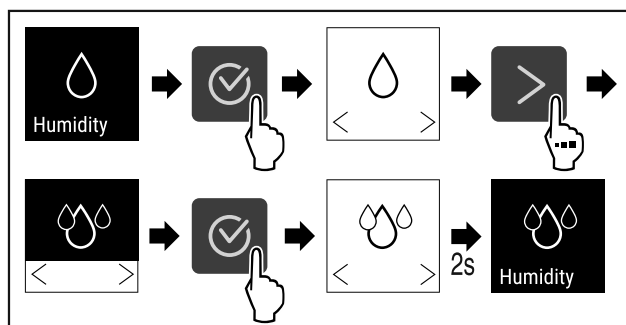

Fig. 36 *

- Vykonajte kroky akcie (pozri Fig. 1022) .
- ▷ Vlhkosť vzduchu v zariadení sa zvýši.

Nastavenie vlhkosti vzduchu v zariadení na štandardnú*

- Stláčajte navigačné šípky doľava, kým sa zobrazí príslušná funkcia.

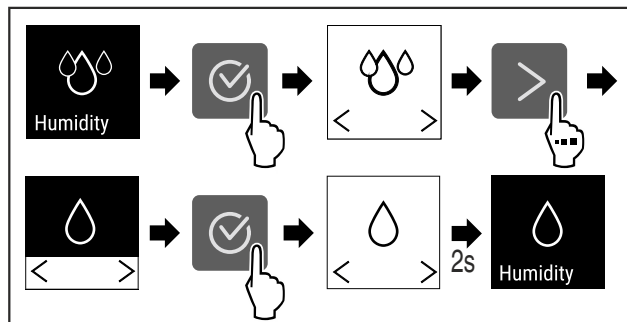

Fig. 37

- Vykonajte kroky akcie (pozri Fig. 1023) .
- ▷ Vlhkosť vzduchu v zariadení sa zníži.



6.3.8 HumidityControl *

S touto funkciou nastavíte vlhkosť vzduchu vnútri Vášho zariadenia. Zariadenie je vybavené snímačom vlhkosti. Keď nastavíte správnu vlhkosť vzduchu, tá sa pri dlhodobom skladovaní pozitívne prejaví na štruktúre korkových zátk a zabráni ich vysušeniu.

Vlhkosť vzduchu je možné nastaviť medzi 50 % a 80 % v krokoch po päť percent. Ak zmeníte vlhkosť vzduchu, v priebehu niekoľkých dní až týždňov sa nastaví na zmenenú hodnotu. Regulácia vlhkosti vzduchu funguje najlepšie pri teplotách okolia od 19 °C do 25 °C.

Ohľadne vlhkosti vzduchu v zariadení dbajte na nasledovné:

- Poznámky ku skladovaniu vína (pozri 4.2 Skladovanie vín)

- Vlhkosť vzduchu v zariadení závisí od frekvencie a doby trvania otvorenia dverí, teploty a vlhkosti okolia, naloženia a nastavenia zariadenia.
- Fyzikálne podmienené výkyvy ovplyvňujú meranie vlhkosti vzduchu v zariadení.
- Na displeji sa zmeny vlhkosti vzduchu v zariadení zobrazujú s časovým oneskorením.
- Displej zobrazuje hodnotu vlhkosti vzduchu spriemerovanú za 2 hodiny.

Poznámka

Ak zariadenie prevádzkujete vo veľmi suchom a chladnom prostredí (vlhkosť vzduchu < 30 % a teplota okolia < 16 °C), Liebherr odporúča vodný box z programu príslušenstva.

Príslušenstvo si môžete kúpiť v obchode Liebherr-Hausgeräte na adrese home.liebherr.com/shop/de/deu/zubehor.html.

Zmena vlhkosti vzduchu v zariadení

- Vyvolajte menu nastavenia. (pozri 6.2 Navigácia)
- Stláčajte navigačné šípky dovtedy, kým sa zobrazí príslušná funkcia.

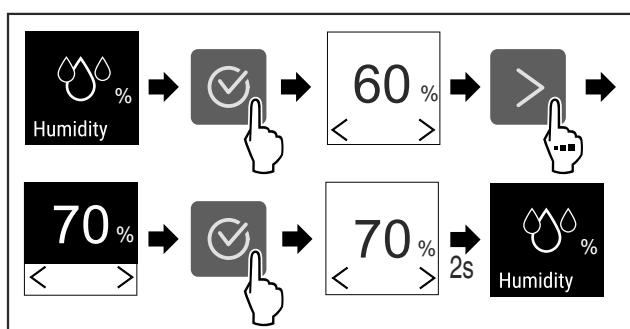

Fig. 38

- Vykonajte kroky akcie (pozri Fig. 1024).
- ▷ Vlhkosť vzduchu v zariadení sa zmení na zvolenú hodnotu.

6.3.9 Osvetlenie



Zariadenie je vybavené vnútorným osvetlením. Vnútorné osvetlenie môžete zapnúť natrvalo. (pozri 6.3.9.2 Zapnutie osvetlenia*) * Keď otvoríte dvere zariadenia, zapne sa vnútorné osvetlenie.

Vypnutie osvetlenia*

- Stláčajte navigačné šípky dovtedy, kým sa zobrazí príslušná funkcia.
- ▷ Osvetlenie je vypnuté.

Zapnutie osvetlenia*

- Stláčajte navigačné šípky dovtedy, kým sa zobrazí príslušná funkcia.
- ▷ Osvetlenie je zapnuté.

6.3.10 Jas displeja



Toto nastavenie umožňuje viacstupňové nastavenie jas displeja.

Nastaviť možno nasledujúce stupne jas:

- 40 %
- 60 %
- 80 %
- 100 % (prednastavenie)

Nastavenie jas displeja

Nasledujúce kroky akcie popisujú, ako znížite jas displeja napríklad zo 100 % na 40 %.

- Vyvolajte menu nastavenia (pozri 6.2 Navigácia).
- Stláčajte navigačné šípky dovtedy, kým sa zobrazí príslušná funkcia.

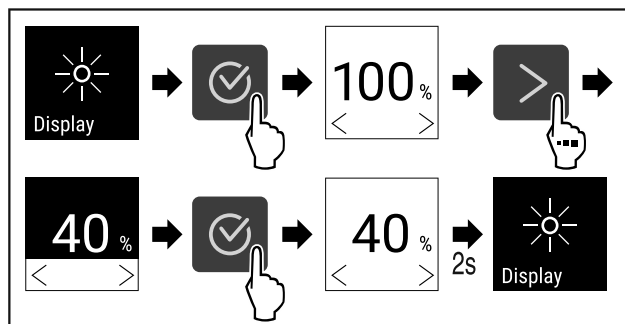

Fig. 39

- Vykonajte kroky akcie.
- ▷ Jas displeja je náležite zmenený.

6.3.11 Alarm dverí



Nastavenie časového intervalu, po ktorom zaznie pri otvorených dverách alarm dverí.

Nastaviť možno zobrazí nasledujúce hodnoty:

- 1 minúta
- 2 minúty
- 3 minúty
- Vyp

Nastavenie alarmu dverí

Nasledujúce kroky akcie popisujú, ako nastaviť časový interval do alarmu dverí.

- Vyvolajte menu nastavenia (pozri 6.2 Navigácia).
- Stláčajte navigačné šípky dovtedy, kým sa zobrazí príslušná funkcia.

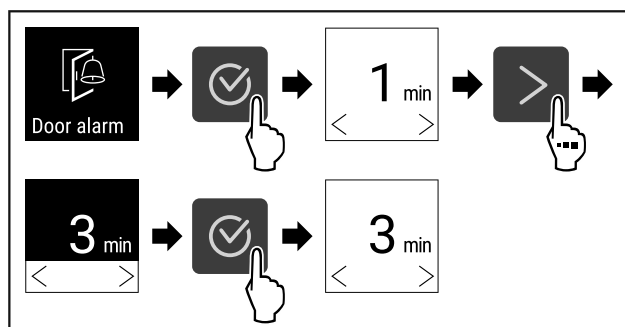

Fig. 40

- Vykonajte kroky akcie (pozri Fig. 1026).
- ▷ Alarm dverí je nastavený.

Deaktivácia alarmu dverí

Nasledujúce kroky akcie popisujú, ako deaktivovať alarm dverí.

- Vyvolajte menu nastavenia (pozri 6.2 Navigácia).
- Stláčajte navigačné šípky dovtedy, kým sa zobrazí príslušná funkcia.

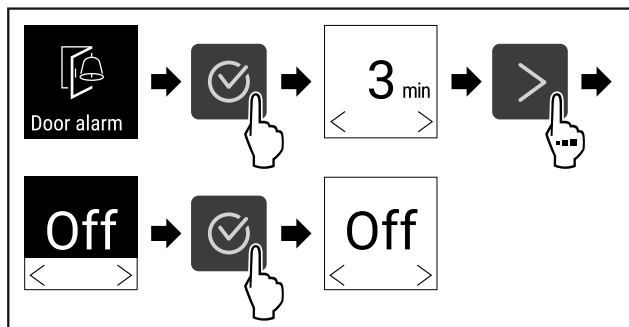

Fig. 41

- ▶ Vykonajte kroky akcie (pozri Fig. 1027) .
- ▷ Alarm dverí je deaktivovaný.

6.3.12 Alarm Sound



Táto funkcia umožňuje zapnúť a vypnúť všetky tóny alarmov, ako napríklad alarm dverí.

Aktivácia Alarm Sound

- ▶ Vyvolajte zákaznicke menu. (pozri 6.2 Navigácia)
- ▶ Stlačajte navigačné šípky dovtedy, kým sa zobrazí príslušná funkcia.
- ▷ Alarm Sound je aktivovaný.

Deaktivácia Alarm Sound

- ▶ Vyvolajte zákaznicke menu. (pozri 6.2 Navigácia)
- ▷ Alarm Sound je deaktivovaný.

6.3.13 Key Sound



Táto funkcia umožňuje zapnúť a vypnúť všetky tóny potvrdenia a Startsound.

Aktivácia Key Sound

- ▶ Vyvolajte zákaznicke menu. (pozri 6.2 Navigácia)
- ▶ Stlačajte navigačné šípky dovtedy, kým sa zobrazí príslušná funkcia.

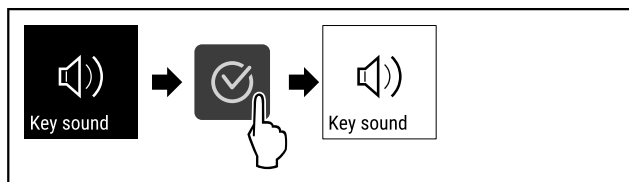

Fig. 42

- ▶ Vykonajte kroky akcie (pozri Fig. 1028) .
- ▷ Key Sound je aktivovaný.

Deaktivácia Key Sound

- ▶ Vyvolajte zákaznicke menu. (pozri 6.2 Navigácia)

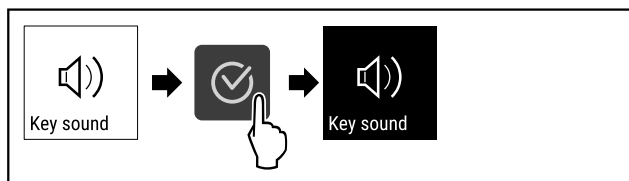

Fig. 43

- ▶ Vykonajte kroky akcie (pozri Fig. 1029) .
- ▷ Key Sound je deaktivovaný.

6.3.14 Zámok displeja



Toto nastavenie zabraňuje neúmyselnej obsluhu zariadenia.

Použitie:

- Vyvarujte sa neúmyselnej zmene nastavení a funkcií.
- Vyvarujte sa neúmyselnému vypnutiu zariadenia.
- Vyvarujte sa neúmyselnému nastaveniu teploty.

Deaktivácia zámku displeja

- ▶ Vyvolajte menu nastavenia (pozri 6.2 Navigácia) .
- ▶ Stlačajte navigačné šípky dovtedy, kým sa zobrazí príslušná funkcia.

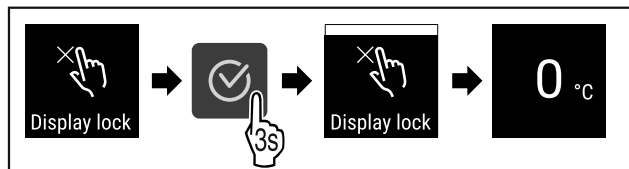

Fig. 44

- ▶ Vykonajte kroky akcie (pozri Fig. 1030) .
- ▷ Zámok displeja je aktivovaný.
- ▷ Objaví sa indikácia stavu.

Deaktivácia zámku displeja

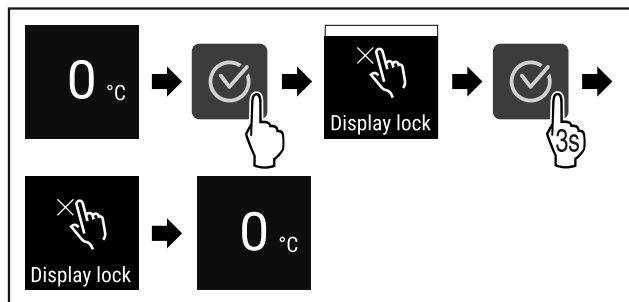

Fig. 45

- ▶ Vykonajte kroky akcie (pozri Fig. 1031) .
- ▷ Zámok displeja je deaktivovaný.
- ▷ Objaví sa indikácia stavu.

6.3.15 Jazyk



Pomocou tohto nastavenia sa nastavuje jazyk indikácie.

Nastavenie jazyka

- ▶ Vyvolajte menu nastavenia (pozri 6.2 Navigácia) .
- ▶ Stlačajte navigačné šípky dovtedy, kým sa zobrazí príslušná funkcia.

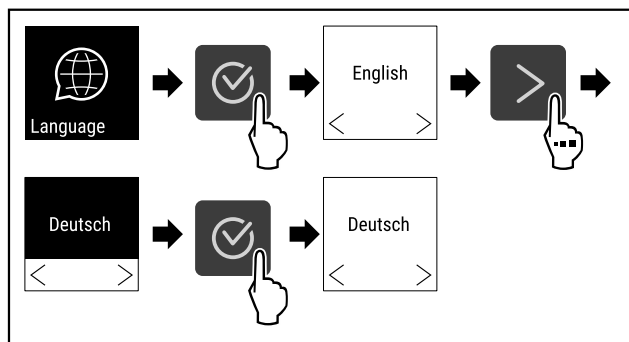

Fig. 46

- ▶ Vykonajte kroky akcie (pozri Fig. 1032) .
- ▷ Zvolený jazyk je nastavený.

6.3.16 Info



Táto indikácia zobrazuje model, sériové číslo a servisné číslo zariadenia.

Indikácia Info

- ▶ Vyvolajte menu nastavenia (pozri 6.2 Navigácia).
- ▶ Stáčajte navigačné šípky doľava, kým sa zobrazí príslušná funkcia.

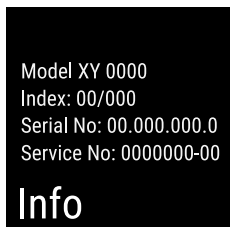

Fig. 47

- ▷ Objavia sa informácie o zariadení.

6.3.17 DemoMode



Ak je zariadenie v režime DemoMode, tak sú deaktivované všetky funkcie chladickej techniky. Užitočné je to napríklad pri predvážzaniach.

Aktivácia DemoMode

- ▶ Vyvolajte zákaznicke menu.
- ▶ Stáčajte navigačné šípky doľava, kým sa zobrazí príslušná funkcia.

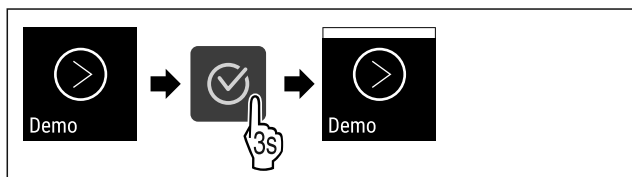



Fig. 48

- ▶ Vykonajte kroky akcie (pozri Fig. 1034).
- ▷ DemoMode je aktivovaný.
- ▷ Objaví sa indikácia stavu s písmenom „D“ vľavo hore.

Deaktivácia DemoMode

- ▶ Vyvolajte zákaznicke menu.

Hlásenie	Príčina	Odstránenie
 Door open Otvorené dvere	Hlásenie sa objaví, keď sú dvere príliš dlho otvorené.	<ul style="list-style-type: none"> ▶ Zatvorte dvere.  <ul style="list-style-type: none"> ▶ Stlačte potvrdzovacie tlačidlo. ▶ Alarm sa ukončí. <p>Poznámka Čas, kým sa hlásenie objaví, je možné nastaviť (pozri 6.3.11 Alarm dverí).</p>

- ▶ Stáčajte navigačné šípky doľava, kým sa zobrazí príslušná funkcia.

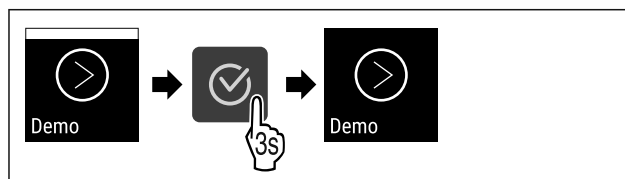

Fig. 49

- ▶ Vykonajte kroky akcie (pozri Fig. 1035).
- ▷ DemoMode je deaktivovaný.
- ▷ Objaví sa indikácia stavu.

6.3.18 Obnovenie výrobných nastavení



Táto funkcia umožňuje obnoviť výrobné nastavenia zariadenia. Všetky nastavenia, ktoré sa doposiaľ vykonali, sa obnovia na ich pôvodné hodnoty.

Vykonanie obnovenia výrobných nastavení

- ▶ Vyvolajte menu nastavenia. (pozri 6.2 Navigácia)
- ▶ Stáčajte navigačné šípky doľava, kým sa zobrazí príslušná funkcia.

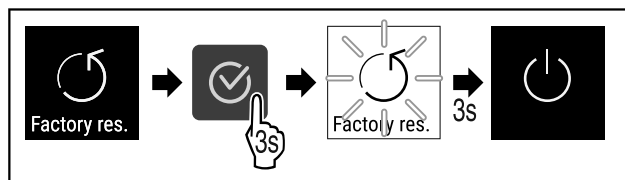







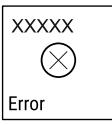

Fig. 50

- ▶ Vykonajte kroky akcie (pozri Fig. 1036).
- ▷ Obnovenie výrobných nastavení bolo vykonané.
- ▷ Zariadenie sa reštartuje.

6.4 Hlásenia

6.4.1 Výstrahy

Výstrahy sa signalizujú akusticky signálnym tónom a zobrazujú optickým symbolom na displeji. Signálny tón sa zosilňuje a je čoraz hlasnejší, kým sa hlásenie nepotvrdí.

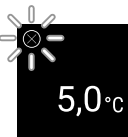
Hlásenie	Príčina	Odstránenie
 <p>Temperature</p> <p>Alarm teploty</p>	<p>Hlásenie sa objaví, keď teplota nezodpovedá nastavenej teplote. Príčinou pre teplotné rozdiely môže byť:</p> <ul style="list-style-type: none"> - Boli vložené teplé chladené výrobky. - Pri pretriedovaní alebo odoberaní chladeného tovaru vniklo dovnútra príliš veľa teplého vzduchu z miestnosti. - Dlhší čas je vypadnutý elektrický prúd. 	 <ul style="list-style-type: none"> ▶ Stlačte potvrdzovacie tlačidlo. ▶ Zobrazí sa najvyššia teplota.  <ul style="list-style-type: none"> ▶ Stlačte potvrdzovacie tlačidlo. ▶ Aktuálna teplota blinká a indikácia sa prepína so symbolom alarmu teploty, kým sa nedosiahne nastavená teplota. ▶ Skontrolujte kvalitu chladených výrobkov.
 <p>Error</p> <p>Chyba</p>	<p>Zariadenie je chybné, došlo ku chybe zariadenia alebo konštrukčný diel zariadenia vykazuje chybu.</p>	<ul style="list-style-type: none"> ▶ Preložte chladené výrobky.  <ul style="list-style-type: none"> ▶ Stlačte potvrdzovacie tlačidlo. <ul style="list-style-type: none"> ▶ Zobrazí sa kód chyby.   <ul style="list-style-type: none"> ▶ Stlačte potvrdzovacie tlačidlo. ▶ Ak je k dispozícii, zobrazí sa ďalší kód chyby. <p>alebo</p> <ul style="list-style-type: none"> ▶ Zobrazí sa stavová obrazovka s blinkajúcim symbolom chyby . <ul style="list-style-type: none"> ▶ Stlačenie navigačných tlačidiel zobrazí kód(y) chyby. ▶ Poznačte si kód(y) chyby a kontaktujte zákaznícky servis.

7 Vybavenie

7.1 Bezpečnostná zámka

Zámka na dverách zariadenia je vybavená bezpečnostným mechanizmom.

7.1.1 Uzavretie zariadenia

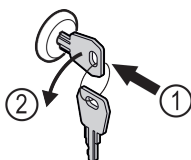

Fig. 51

- ▶ Zatlačte kľúč.
- ▶ Otočte kľúč o 90° v protismere hodinových ručičiek.
- ▶ Zariadenie je zatvorené.

7.1.2 Otvorenie zariadenia

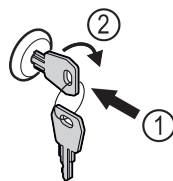

Fig. 52

- ▶ Zatlačte kľúč Fig. 52 (1).

- ▶ Otočte kľúč o 90° v smere hodinových ručičiek Fig. 52 (2).
- ▷ Zariadenie je otvorené.

7.2 Príslušenstvo

7.2.1 Popisovacie etikety

Popisovacie etikety si môžete zaobstarať ako príslušenstvo prostredníctvom Vášho špecializovaného obchodníka. Môžete na ne zapísať druhy vína, ktoré skladujete v príslušnej zásuvke.

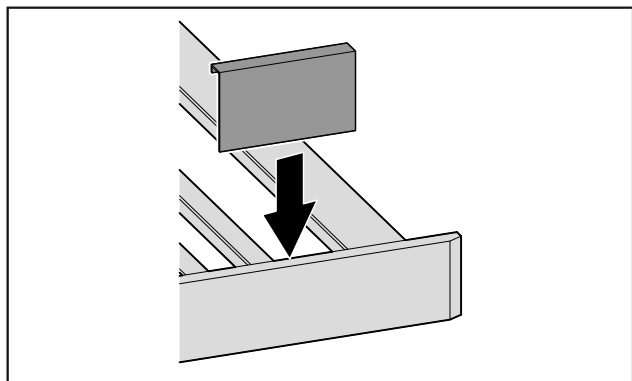

Fig. 53

- ▶ Nasadte popisovaciu etiketu zhora.

8 Údržba

8.1 Výmena vzduchu cez aktívny uhlíkový filter FreshAir

Vína sa neustále vyvíjajú podľa podmienok okolia, preto je kvalita vzduchu pre konzerváciu rozhodujúca.

Aktívny uhlíkový filter FreshAir zaručuje optimálnu kvalitu vzduchu.

- Aktívny uhlíkový filter vymieňajte každých 6 mesiacov.
- Aktívny uhlíkový filter zlikvidujte s normálnym domovým odpadom.

Poznámka

Aktívny uhlíkový filter FreshAir si môžete kúpiť v obchode Liebherr-Hausgeräte na adrese home.liebherr.com/shop/de/deu/zubehor.html.

8.1.1 Výmena aktívneho uhlíkového filtra FreshAir

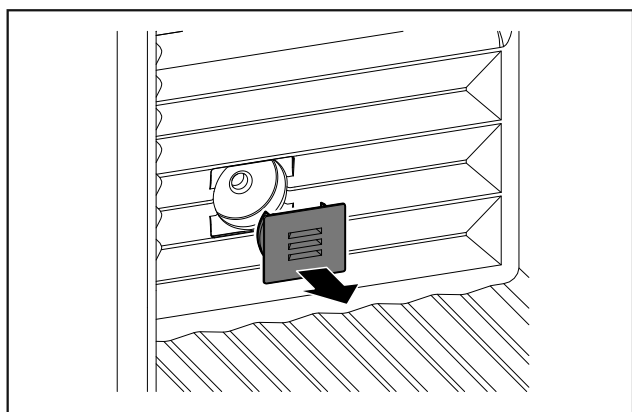

Fig. 54

- ▶ Stiahnite kryt.

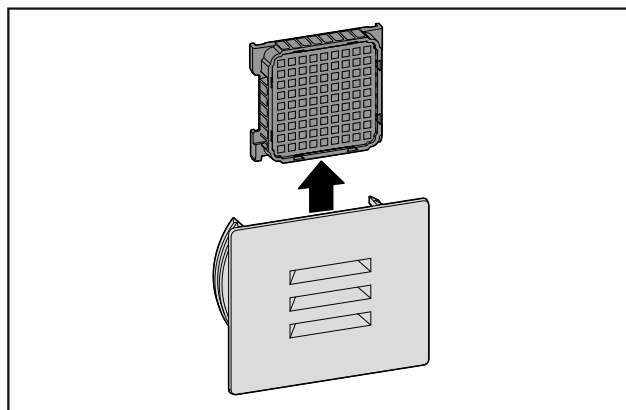

Fig. 55

- ▶ Vyberte filter.

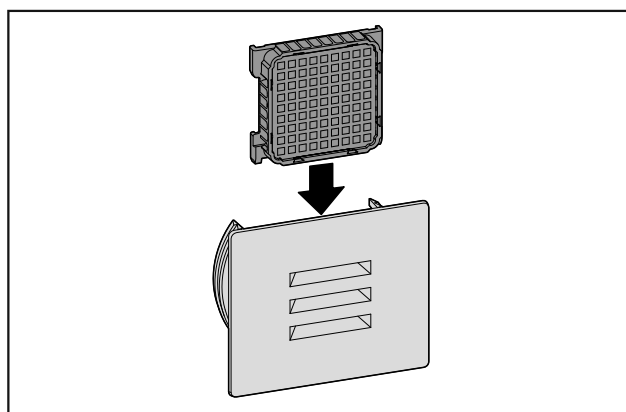

Fig. 56

- ▶ Nasadte nový filter.

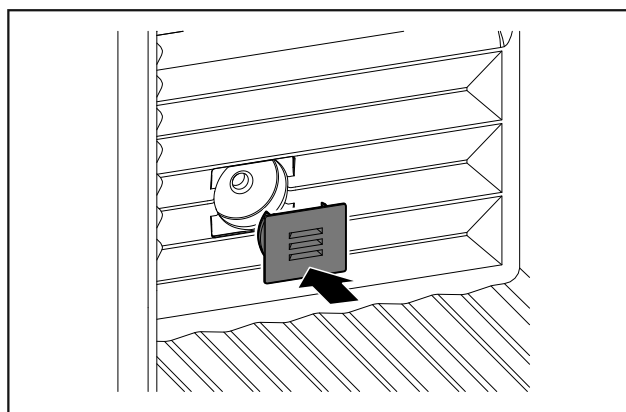

Fig. 57

- ▶ Nasadte kryt.

8.2 Čistenie zariadenia

8.2.1 Príprava



VÝSTRAHA

Nebezpečenstvo úderu elektrickým prúdom!

- ▶ Vytiahnite zástrčku chladiaceho zariadenia alebo prerušte prívod prúdu.



VÝSTRAHA

Nebezpečenstvo požiaru

- ▶ Nepoškodte chladiaci okruh.

Pomoc zákazníkom

- ▶ Vyprázdňte zariadenie.
- ▶ Vytiahnite sieťovú zástrčku.

8.2.2 Čistenie skrine

POZOR

Nesprávne čistenie!

Poškodenia zariadenia.

- ▶ Používajte výlučne mäkké handričky a viacúčelové čistiace prostriedky s neutrálnym pH.
- ▶ Nepoužívajte odierajúce alebo škriabajúce špongie alebo ocelovú vlnu.
- ▶ Nepoužívajte ostré, abrazívne čistiace prostriedky obsahujúce piesok, chloridy alebo kyseliny.



VÝSTRAHA

Nebezpečenstvo poranenia a poškodenia horúcou parou!

Horúca para môže viesť k popáleninám a poškodiť povrchy.

- ▶ Nepoužívajte prístroje na čistenie parou!

- ▶ Utrite skriňu mäkkou, čistou handričkou. Pri silnom znečistení použite vlažnú vodu s neutrálnym čistiacim prostriedkom. Sklenené plochy sa môžu očistiť aj čistiacim prostriedkom na sklo.

8.2.3 Čistenie vnútorného priestoru

POZOR

Nesprávne čistenie!

Poškodenia zariadenia.

- ▶ Používajte výlučne mäkké handričky a viacúčelové čistiace prostriedky s neutrálnym pH.
- ▶ Nepoužívajte odierajúce alebo škriabajúce špongie alebo ocelovú vlnu.
- ▶ Nepoužívajte ostré, abrazívne čistiace prostriedky obsahujúce piesok, chloridy alebo kyseliny.

- ▶ Plastové plochy: ručne očistite mäkkou, čistou handričkou, vlažnou vodou a trochou umývacieho prostriedku.
- ▶ Kovové plochy: ručne očistite mäkkou, čistou handričkou, vlažnou vodou a trochou umývacieho prostriedku.
- ▶ Odtokový otvor: odstráňte usadeniny tenkou pomôckou, napríklad vatovou tyčinkou.

8.2.4 Čistenie vybavenia

POZOR

Nesprávne čistenie!

Poškodenia zariadenia.

- ▶ Používajte výlučne mäkké handričky a viacúčelové čistiace prostriedky s neutrálnym pH.
- ▶ Nepoužívajte odierajúce alebo škriabajúce špongie alebo ocelovú vlnu.
- ▶ Nepoužívajte ostré, abrazívne čistiace prostriedky obsahujúce piesok, chloridy alebo kyseliny.

Čistenie suchou handričkou bez chĺpkov:

- Priestor na ukladanie fliaš
- ▶ Očistite vybavenie.

8.2.5 Po čistení

- ▶ Zariadenia a diely vybavenia vytrite do sucha.
- ▶ Zariadenie pripojte a zapnite.
- ▶ Pravidelne opakujte čistenie.

9 Pomoc zákazníkom

9.1 Technické údaje

Maximálna hmotnosť naloženia vybavenia		
Vybavenie	Šírka zariadenia 600 mm (pozri návod na montáž, Rozmery zariadenia)	Šírka zariadenia 750 mm (pozri návod na montáž, Rozmery zariadenia)
Priehradka na fľaše	60 kg	60 kg

Osvetlenie	
Trieda energetickej účinnosti ¹	Svetelný zdroj
Tento výrobok obsahuje jeden alebo viacero svetelných zdrojov triedy energetickej účinnosti G.	LED

1 Zariadenie môže obsahovať svetelné zdroje s rozdielnymi triedami energetickej účinnosti. Najnižšia trieda energetickej účinnosti je uvedená.

Pre zariadenia s pripojením cez WLAN:*

Údaj o frekvencii*	
Frekvenčné pásmo	2,4 GHz
Maximálny vyžarovaný výkon	<100 mW
Účel použitia rádiového zariadenia	Pripojenie do miestnej siete WLAN na dátovú komunikáciu

9.2 Prevádzkový hluk

Počas chodu vydáva zariadenie rôzne zvuky.

- Pri **nízkom chladiacom výkone** pracuje zariadenie v energetickejšie, ale dlhšie. Hlasitosť je **nižšia**.
- Pri **vysokom chladiacom výkone** sa potraviny ochladia rýchlejšie. Hlasitosť je **vyššia**.

Príklady:

- aktivované funkcie (pozri 6.3 Funkcie)
- bežiaci ventilátor
- čerstvo vložené potraviny
- vysoká teplota okolia
- dlho otvorené dvere

Hluk	Možná příčina	Druh hluku
Bublňanie a žblnkávanie	Chladiivo prúdi v chladiacom okruhu.	normálny pracovný hluk
Prskanie a syčanie	Chladiivo sa vstrekuje do chladiaceho okruhu.	normálny pracovný hluk
Bručanie	Zariadenie chladí. Hlasitosť závisí od chladiaceho výkonu.	normálny pracovný hluk
Vrčanie a hučanie	Ventilátor beží.	normálny prevádzkový hluk

Hluk	Možná příčina	Druh hluku
Cvakanie	Komponenty sa zapínajú a vypínajú.	normálny hluk pri vypínaní
Drnčanie alebo bzučanie	Ventily alebo klapky sú aktívne.	normálny hluk pri vypínaní

Hluk	Možná příčina	Druh hluku	Odstránenie
Vibrácie	Nevhodná montáž	Hluk chyby	Zariadenie vyrovajte vodorovne pomocou nastaviteľných nôh.
Klepanie	Vybavenie, predmety vo vnútri zariadenia	Hluk chyby	Upevnite diely vybavenia. Nechajte rozstup medzi predmetmi.

9.3 Technická porucha

Toto zariadenie je skonštruované a vyrobené tak, aby bola zabezpečená jeho bezpečná funkcia a dlhá životnosť. Pokiaľ sa napriek tomu počas prevádzky vyskytne porucha, prekontrolujte prosím, či nie je prípadne spôsobená chybnou obsluhou. V takomto prípade vám musia byť aj v priebehu záručnej doby účtované vyplývajúce náklady.

Nasledovné poruchy môžete odstrániť sami.

9.3.1 Funkcia zariadenia

Chyba	Príčina	Odstránenie
Zariadenie nepracuje.	→ Zariadenie nie je zapnuté.	▶ Zapnite zariadenie.
	→ Sieťová zástrčka nie je správne zasunutá v zásuvke.	▶ Prekontrolujte sieťovú zástrčku.
	→ Poistka zásuvky nie je v poriadku.	▶ Prekontrolujte poistku.
	→ Výpadok elektrického prúdu	▶ Zariadenie ponechajte zatvorené. ▶ Chráňte potraviny: položte akumulátory chladu zhora na potraviny alebo použite decentralnú skriňovú mrazničku v prípade, že bude výpadok elektrického prúdu trvať dlhšie. ▶ Rozmrazené potraviny nikdy opäť nezmrázujte.
	→ Zástrčka zariadenia nie je správne zasunutá v zariadení.	▶ Skontrolujte zástrčku zariadenia.
Teplota nie je dostatočne nízka.	→ Dvere zariadenia nie sú správne zatvorené.	▶ Zatvorte dvere zariadenia.
	→ Prevzdušnenie a vetranie nie je dostatočné.	▶ Uvoľnite a vyčistite vetraciu mriežku.
	→ Teplota okolia je príliš vysoká.	▶ Riešenie problému: (pozri 1.4 Oblasť použitia zariadenia) .
	→ Zariadenie sa otváralo príliš často alebo na príliš dlhú dobu.	▶ Počkajte, či sa požadovaná teplota opäť sama nenastaví. Ak nie, obráťte sa na zákaznícky servis (pozri 9.4 Zákaznícky servis) .
	→ Teplota je nesprávne nastavená.	▶ Teplotu nastavte nižšie a po 24 hodinách ju prekontrolujte.
	→ Zariadenie stojí veľmi blízko zdroja tepla (sporák, vykurovanie atď.).	▶ Zmeňte umiestnenie zariadenia alebo zdroja tepla.
Tesnenie dverí je chybné alebo sa musí vymeniť z iných dôvodov.	→ Tesnenie dverí je vymeniteľné. Je ho možné vymeniť bez ďalšieho pomocného nástroja.	▶ Obráťte sa na zákaznícky servis (pozri 9.4 Zákaznícky servis) .
Námraza v zariadení alebo sa tvorí kondenzát.	→ Tesnenie dverí môže vyklízuť z drážky.	▶ Skontrolujte správne umiestnenie tesnenia dverí v drážke.

Odstavenie z prevádzky

Chyba	Príčina	Odstránenie
Zariadenie je na vonkajších plochách teplé*.	→ Teplo chladiaceho okruhu sa používa na zabraňovanie vzniku kondenzátu.	► To je normálne.

9.3.2 Vybavenie

Chyba	Príčina	Odstránenie
Plesen na fľašiach vína	→ Podobne ako pri iných formách skladovania môže podľa druhu lepidla etikiet dôjsť k ľahkému tvoreniu plesne.	► Odstráňte zvyšky lepidla.
Vnútorne osvetlenie nesvieti.	→ Zariadenie nie je zapnuté.	► Zapnite zariadenie.
	→ Dvere boli otvorené dlhšie ako 15 minút.	► Vnútorne osvetlenie sa pri otvorených dverách automaticky vypína približne po 15 minútach.
	→ Osvetlenie LED je chybné alebo je poškodený kryt.	► Obráťte sa na zákaznícky servis (pozri 9.4 Zákaznícky servis).

9.4 Zákaznícky servis

Najskôr prekontrolujte, či nemôžete chybu odstrániť sami (pozri 9 Pomoc zákazníkom). V opačnom prípade sa obráťte na zákaznícky servis.

Adresu nájdete v priloženej brožúre „Servis Liebherr“.



VÝSTRAHA

Neodborná oprava!
Poranenia.

- Opravy a zásahy do zariadenia a do sieťového prívodu, ktoré nie sú výslovne vymenované v (pozri 8 Údržba), nechajte vykonať zákazníckemu servisu.
- Poškodený sieťový prívod smie vymeniť len výrobca, jeho zákaznícky servis alebo podobne kvalifikovaná osoba.
- Pri zariadeniach s prístrojovou sieťovou zástrčkou smie výmenu vykonať zákazník.

9.4.1 Kontaktovanie zákazníckeho servisu

Pripravte si nasledujúce informácie o zariadení:

- Označenie zariadenia (model a index)
- Servisné číslo (servis)
- Sériové číslo (sér. č.)

► Vyvolajte informácie o zariadení na displeji.

-alebo-

- Prečítajte si informácie o zariadení na typovom štítku (pozri 9.5 Typový štítek).
- Poznačte si informácie o zariadení.
- Informovanie zákazníckeho servisu: oznámte chyby a informácie o zariadení.
- ▷ To umožní rýchly a účelný servisný zásah.
- Nasledujte ďalšie pokyny zákazníckeho servisu.

9.5 Typový štítek

Typový štítek je vľavo dole na vnútornej strane zariadenia.

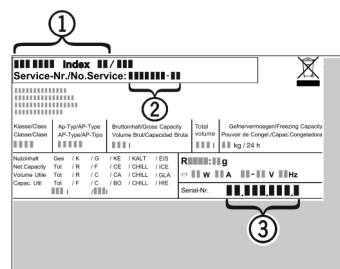

Fig. 58

- (1) Označenie zariadenia
 - (2) Servisné číslo
 - (3) Sériové číslo
- Informácie odčítajte z typového štítku.

10 Odstavenie z prevádzky

- Vyprázdňte zariadenie.
- Vypnite zariadenie.
- Vytiahnite sieťovú zástrčku.
- V prípade potreby odstráňte konektor zariadenia: Vytiahnite ho a súčasne s ním pohybujte zľava doprava.
- Očistite zariadenie (pozri 8.2 Čistenie zariadenia).
- Dvere nechajte otvorené, aby nevznikli žiadne zápachy.

11 Likvidácia

11.1 Príprava zariadenia na likvidáciu



Liebherr používa v niektorých zariadeniach batérie. V EÚ z dôvodov ochrany životného prostredia zákonodarca koncového užívateľa zaviazal, aby pred likvidáciou starých zariadení tieto batérie vybral. Ak vaše zariadenie má batérie, je na zariadení umiestnené príslušné upozornenie.

Svetlá V prípade, že je možné odstrániť svetlá samostatne a bez poškodenia, demontuje tieto pred likvidáciou.

- Odstavte zariadenie z prevádzky.

- ▶ Zariadenie s batériami: odoberte batérie. Popis nájdete v kapitole **Údržba**.
- ▶ Ak je to možné: svetlá demontujte bez poškodenia.

11.2 Ekologická likvidácia zariadenia



Zariadenie ešte obsahuje cenné materiály, nelikvidujte ho jednoducho spoločne s domovým odpadom, je ho potrebné odviezť do zberu oddelene.



Li-Ion



Li-Ion

Batérie likvidujte oddelene od starého zariadenia. Batérie môžete bezplatne odovzdať v obchode alebo v recyklačných či zberných dvoroch.

Svetlá

Demontované svetlá zlikvidujte prostredníctvom príslušných zberných systémov.

Pre Nemecko:

Zariadenie môžete bezplatne odovzdať do zberných nádob triedy 1 v miestnych recyklačných a zberných dvoroch. Pri kúpe nového chladiaceho/mraziaceho zariadenia a predajnej ploche > 400 m² vezme obchod staré zariadenie späť tiež bezplatne.



VÝSTRAHA

Vytekajúce chladiace médium a olej!

Požiar. Chladiace médium použité v zariadení nezaťažuje životné prostredie, ale je horľavé. Horľavý je aj olej v zariadení. Pri patrične vysokej koncentrácii a v kontakte s externým zdrojom tepla sa môžu unikajúce chladiace médium a olej vznietiť.

- ▶ Nepoškodte potrubia obehu chladiaceho média a kompresor.

- ▶ Prepravte zariadenie bez poškodení.
- ▶ Batérie, svetlá a zariadenie zlikvidujte podľa vyššie uvedených informácií.



home.liebherr.com/fridge-manuals

SK Klimatizovaná skriňa na víno

Dátum vydania: 20230116

Č. art. – Index: 7080556-00

Liebherr-Hausgeräte GmbH
Memminger Straße 77-79
88416 Ochsenhausen
Deutschland