

lěvoit®



NÁVOD NA POUŽITIE

Čistička vzduchu Smart True HEPA

Model: Core 300S

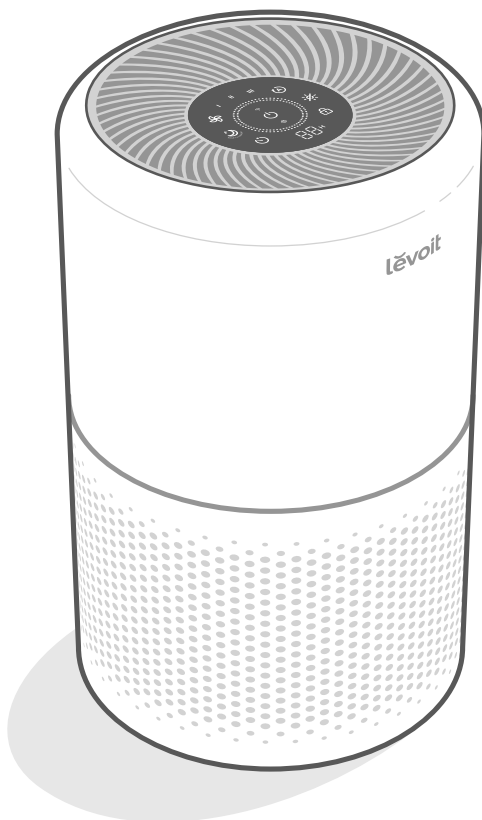

SK

Obsah

Obsah balenia	3
Technické parametre	3
Bezpečnostné informácie	4
Zoznámte sa s čističkou vzduchu	5
Ovládacie prvky	6
Začíname	7
Používanie čističky vzduchu	8
Nastavenia v aplikácii VeSync	8
Používanie inteligentných funkcií v aplikácii VeSync	11
3stupňový filtračný systém	12
Starostlivosť a údržba	14
Riešenie problémov	16
Riešenie problémov v aplikácii VeSync	18
O výrobkoch súvisiacich s energiou	19
Zákaznícka podpora	19

Čistička vzduchu Smart True HEPA
Model: Core 300S

Obsah balenia

- 1x Čistička vzduchu
- 1x 3stupňový filter (predinštalovaný)
- 1x Návod k použitiu

Technické parametre

Zdroj napájania	AC 220–240V, 50/60Hz
Výkon	15W
Ideálna veľkosť miestnosti	41 m ² Poznámka: <ul style="list-style-type: none"> • Účinnosť aj vo väčších miestnostiach, ale čistenie vzduchu bude trvať dlhšie. • Ideálna veľkosť miestnosti vychádza zo 2 výmen vzduchu za hodinu (ACH).
CADR (CFM)	195 m ³ /h / 115 CFM
Prevádzkové podmienky	Teplota: -10°–40°C Vlhkosť vzduchu: < 85% RH
Úroveň hluku	22–47dB
Rozmery	22 x 22 x 36 cm
Hmotnosť	2.7 kg
Frekvenčný rozsah WiFi®	2412–2472MHz E.I.R.P.: < 20dBm
Frekvenčný rozsah Bluetooth®	2402–2480MHz E.I.R.P.: < 20dBm

Poznámka: Ak chcete získať prístup k ďalším inteligentným funkciám, stiahnite si bezplatnú aplikáciu VeSync (viď strana 8).

PREČÍTAJTE SI POKYNY NIŽŠIE A UCHOVAJTE JE PRE ĎALŠIE POUŽITIE

Pre zníženie rizika požiaru, úrazu elektrickým prúdom alebo iného zranenia, prosím, dodržujte všetky nižšie uvedené bezpečnostné pokyny

Všeobecné bezpečnostné pokyny

- Čističku vzduchu používajte **len** podľa pokynov v tomto návode na použitie.
 - **Nepoužívajte** čističku bez odstránení plastového obalu z filtra. Čistička by nefiltrovala vzduch a mohla sa prehrievať, čo by mohlo spôsobiť požiar.
 - **Nepoužívajte** čističku vzduchu vonku.
 - Udržujte čističku vzduchu mimo dosahu vody a mokrých alebo vlhkých priestorov. Čističku nikdy nekladte do vody alebo inej tekutiny.
 - **Nepoužívajte** čističku v nadmerne vlhkých oblastiach.
 - Udržujte čističku vzduchu mimo zdroja tepla.
 - **Nepoužívajte** čističku tam, kde sa nachádzajú horľavé plyny, para, kovový prach, aerosólové výrobky (spreje) alebo výpary z priemyselných olejov.
 - Udržujte čističku vzduchu minimálne 1.5m od prístrojov distribuujúcich kyslík.
 - **Nevkládejte** žiadne predmety do otvorů čističky.
 - Na čističku vzduchu si **nesedajte ani na ni nepokladajte** ťažké predmety.
 - Udržujte vnútro čističky vždy suché. Aby ste zabránili hromadeniu vlhkosti, vyhnite sa umiestneniu v miestnostiach, kde prebiehajú veľké teplotné zmeny alebo pod klimatizáciou.
 - Pred vykonávaním údržby (napríklad pri výmene filtra) čističku vzduchu **vždy** odpojte.
- VAROVANIE:** Aby ste znížili riziko požiaru alebo úrazu elektrickým prúdom, nepoužívajte túto čističku vzduchu s žiadnymi polovodičovými ovládačmi rýchlosti (ako je spínač stmievače).
 - Čistička vzduchu nie je určená pre komerčné použitie. **Len** na použitie v domácnosti.
 - Túto čističku vzduchu môžu používať deti vo veku od 8 rokov a osoby so zníženými fyzickými, zmyslovými alebo mentálnymi schopnosťami alebo s nedostatkom skúseností a znalostí, pokiaľ sú pod dohľadom alebo dostali pokyny týkajúce sa bezpečného používania a rozumie príslušným rizikám. Deti sa nesmú hrať s čističkou vzduchu. Čistenie a údržbu by nemali vykonávať deti bez dozoru.
 - Ak je napájací kábel poškodený, musí byť vymenený výrobcom, jeho servisným zástupcom alebo podobne kvalifikovanou osobou, aby sa predišlo nebezpečenstvu.
 - **Nevkladajte** žiadne predmety do otvorov čističky. Na čističku vzduchu si **nesadajte ani na ňu nekladte** ťažké predmety

Zástrčka a kábel

- Čističku vzduchu udržiavajte v blízkosti zásuvky, do ktorej je zapojená.
- **Nikdy** nepokladajte kábel do blízkosti akéhokoľvek zdroja tepla.
- **Nezakrývajte** kábel kobercom ani iným poťahom. **Neumiestňujte** kábel pod nábytok alebo iné vybavenie.
- Udržujte kábel mimo oblasti, kde ľudia často chodia. Umiestnite kábel na miesto, kde o neho nezapopnete.

Elektromagnetické polia (EMF)

Vaša čistička vzduchu Levoit spĺňa všetky štandardy týkajúce sa elektromagnetických polí (EMF). Pri správnom zaobchádzaní a podľa pokynov v tomto návode na použitie je používanie spotrebiča na základe dnes dostupných vedeckých dôkazov bezpečné.

ZOZNÁMTE SA S ČISTIČKOU VZDUCHU

- | | |
|--------------------------------------------|-------------------------------------------------|
| A. Indikátory intenzity výkonu | K. Indikátor kontroly filtra |
| B. Intenzita výkonu | L. Uzamknutie displeja |
| C. Vypínač | M. Vývody vzduchu |
| D. Režim spánku | N. Puzdro čističky |
| E. Časovač | O. Prívody vzduchu |
| F. Ukazovateľ časovača | P. Laserový senzor prachu AirSight™ Plus |
| G. Indikátor WiFi® | Q. Protišmykové podložky |
| H. Automatický režim | R. Kryt filtra |
| I. Kruhy indikátora kvality vzduchu | S. 3stupňový HEPA filter |
| J. Vypnutie displeja | |

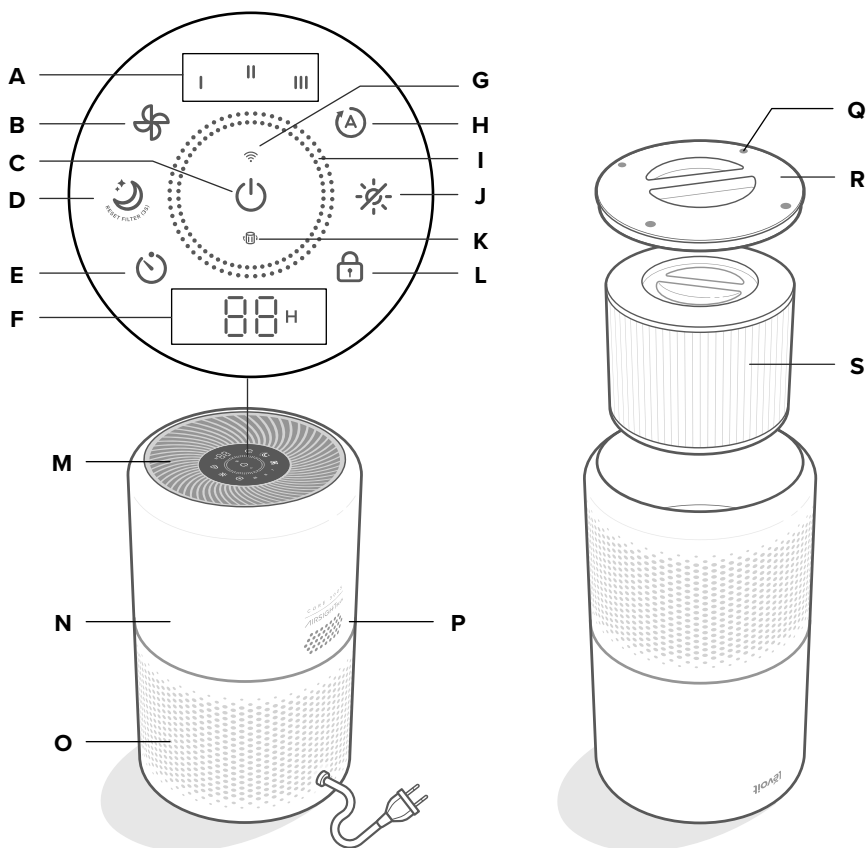

Zadná strana

Predná strana, hore nohami

OVĽADACIE PRVKY



Vypínač

- Pre zapnutie/vypnutie čističky vzduchu.
- Stlačením a podržaním nakonfigurujete čističku vzduchu. Ďalšie informácie nájdete v pokynoch k aplikácii VeSync.



Indikátor WiFi

- Indikuje, či je WiFi zapnutá (svieti), vypnutá (nesvieti) alebo je v stave konfigurácie (bliká). Ďalšie informácie nájdete v pokynoch k aplikácii VeSync.



Intenzita výkonu

- Pre zmenu intenzity výkonu čističky: I (nízka), II (stredná) a III (vysoká).
- Kliknutím na tlačidlo intenzity výkonu, keď je čistička vzduchu v režime spánku alebo automatickom režime, tento režim opustíte.



Režim spánku

- Pre zapnutie režimu spánku (viď strana 9).
- Stlačením a podržaním na 3 sekundy resetujete indikátor kontroly filtra.



Časovač

- Prechádzanie možnosťami nastavenia časovača (viď strana 10).
- Podržaním tlačidla časovača po dobu 2 sekúnd vám umožní rýchlejšie prechádzanie možnosťami časovača.



Automatický režim

- Zapne automatický režim (viď strana 9).



Vypnutie displeja

- Týmto tlačidlom vypnete displej (viď strana 10).
- Kliknutím na akékoľvek tlačidlo (okrem vypínača) displej znova zapnete.



Uzamknutie displeja

- Zabraňuje nežiaducim zmenám aktuálnych nastavení (viď strana 10).
- Bliká, keď kliknete na akékoľvek iné tlačidlo, čo znamená, že je displej zamknutý.



Indikátor kontroly filtra

- Svieti, keď je potrebné skontrolovať filter (viď sekcia **Indikátor kontroly filtra**, strana 14).
- Resetujte indikátor kontroly filtra stlačením a podržaním tlačidla režimu spánku na 3 sekundy.

ZAČÍNAME

1. Obráťte čističku vzduchu hore nohami. Otočte krytom filtra proti smeru hodinových ručičiek a zložte ho. **[Obrázok 1.1]**

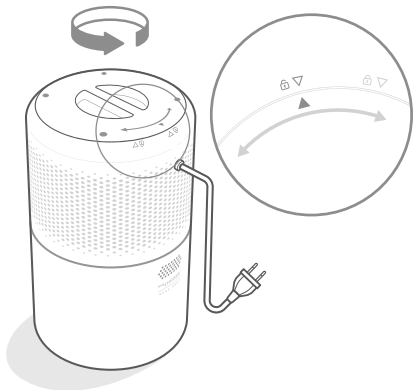

Obrázok 1.1

3. Nasadíte kryt filtra a otočením v smere hodinových ručičiek ho zaistíte. **[Obrázok 1.3]**



Obrázok 1.3

2. Vyberte filter z plastového obalu a umiestnite ho späť do čističky rukoväťou smerujúcou nahor. **[Obrázok 1.2]**

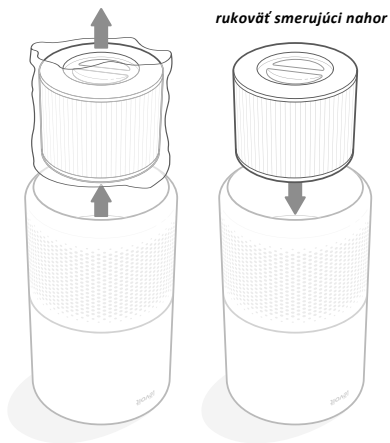

Obrázok 1.2

4. Umiestnite čističku na plochý, stabilný povrch displejom nahor. Na všetkých stranách čističky ponechajte voľný priestor aspoň 38 cm. Chráňte čističku pred čímkoľvek, čo by blokovalo prúdenie vzduchu, napríklad závesy. **[Obrázok 1.4]**

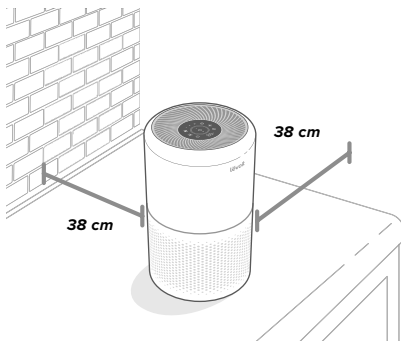

Obrázok 1.4

Nastavenie v aplikácii VeSync

1. Na stiahnutie aplikácie VeSync naskenujte QR kód nižšie alebo vyhľadajte aplikáciu v App Store® alebo Google Play.
2. Otvorte aplikáciu VeSync. Prihláste sa alebo zaregistrujte.
3. Pre nastavenie čističky vzduchu postupujte podľa pokynov v aplikácii.



Pripojenie k Amazon Alexa alebo Google Assistant™

Pomocou aplikácie VeSync môžete pripojiť čističku vzduchu k **Amazon Alexa** alebo **Google Assistant™**. Pri nastavovaní hlasového asistenta postupujte podľa pokynov v aplikácii.

POUŽITIE ČISTIČKY VZDUCHU

***Poznámka:** Použitie aplikácie VeSync vám umožňuje ovládať čističku vzduchu diaľkovo. Tiež získate prístup k ďalším funkciám a vlastnostiam.*

1. Zapojte čističku vzduchu do zásuvky a zapnite ju pomocou vypínača. Intenzita výkonu je nastavená na úrovni I. **[Obrázok 2.1]**
2. Stlačte tlačidlo , ak chcete meniť intenzitu výkonu medzi úrovňami I, II a III.

Poznámka:

- *Indikátory nie sú tlačidlá a nemožno ich použiť na zmenu intenzity výkonu.*
- *Indikátory intenzity výkonu sa rozsvietia, kedy je čistička aktívna.*
- *Úroveň III intenzity výkonu je najhlučnejšia, ale vyčistí vzduch najrýchlejšie.*
- *Ak chcete dosiahnuť najlepších výsledkov alebo vyriešiť špecifický problém s kvalitou vzduchu (napríklad zbaviť sa dymu), zapnite najvyššiu intenzitu výkonu na 15-20 minút, než použijete nižší výkon.*
- *Pre efektívne čistenie vzduchu nechajte okná a dvere zatvorené, keď je čistička zapnutá.*

3. Stlačením vypínača vypnete čističku vzduchu.

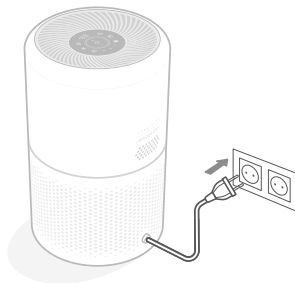

Obrázok 2.1

Funkcia pamäte

Keď je čistička vzduchu zapojená do zásuvky a vypnutá, zapamätá si predchádzajúce nastavenie intenzity výkonu, režimu spánku, automatického režimu, uzamknutie displeja a vypnutie displeja.

Keď je čistička vzduchu odpojená zo zásuvky a vypnutá, bude si pamätať iba predchádzajúce nastavenie intenzity výkonu, režimu spánku a automatického režimu.

Poznámka: Čistička vzduchu si pamätá posledné zvolené nastavenie časovača (1-12 hodín), ale časovač sa automaticky neobnoví. Po opätovnom zapnutí čističky vzduchu budete musieť časovač znovu vybrať a nastaviť.

Režim spánku

Režim spánku funguje ticho pomocou intenzity výkon úrovni nižšej ako I.

1. Stlačte  pre zapnutie/vypnutie režimu spánku.
2. Pokiaľ nestlačíte žiadne ďalšie tlačidlo po zapnutí režimu spánku, displej sa po 3 sekundách vypne.

Poznámka:

- Keď je displej vypnutý, stlačením ľubovoľného tlačidla (okrem vypínača) displej znova zapnete. Pokiaľ nestlačíte ďalšie tlačidlo, displej sa po 3 sekundách znovu vypne.
- Indikátor kontroly filtra sa rozsvieti a zostane svietiť, ak je čas skontrolovať váš filter (viď strana 14).

Automatický režim

Automatický režim využíva AirSight Plus, inteligentný laserový senzor prachu vnútri čističky vzduchu, k automatickej úprave intenzity výkonu podľa kvality vzduchu. Ak je napríklad zlá kvalita vzduchu, intenzita výkonu sa automaticky nastaví na vysokú.

Indikátor kvality vzduchu		
Barva indikátoru	Kvalita vzduchu	Auto režim Intenzita výkonu
Modrá	Výborná	Režim spánku
Zelená	Dobrá	Nízka
Oranžová	Priemerná	Stredná
Červená	Zlá	Vysoká

Poznámka:

- Čističke vzduchu bude trvať 5 sekúnd, než zistia kvalitu vzduchu pri každom zapnutí. Počas tejto doby budú kruhy indikátora kvality vzduchu modrej. Po 5 sekundách krúžky indikátora kvality vzduchu zmení farbu na základe zistenej kvality vzduchu.
- Aplikácia VeSync podporuje ďalšie automatické režimy: Tichý automatický režim a Efektívny automatický režim (viď strana 11).

Pohotovostný režim

Čistička vzduchu je v pohotovostnom režime, keď je vypnutá, ale zapojená do zásuvky.

Poznámka: Uzamknutie displeja možno použiť, keď je čistička vzduchu v pohotovostnom režime, aby sa čistička vzduchu znova nezapla. Laserový senzor prachu bude stále detekovať kvalitu okolitého vzduchu a bude vám poskytovať aktualizácie stavu vzduchu v aplikácii VeSync.

Časovač

Môžete nastaviť časovač v rozmedzí 1-12 hodín.

1. Opakovaným kliknutím na tlačidlo časovača vyberte čas v krokoch po 1 hodine. Keď ste vybrali požadovaný čas, displej trikrát zabliká a časovač sa spustí automaticky.

Poznámka:

- *Ukazovateľ časovača bude odpočítavať od zvoleného času. Po dokončení odpočítavania sa čistička vypne.*
 - *Stlačením a podržaním tlačidla časovača na 2 sekundy prechádzate možnosťami časovača rýchlejšie.*
 - *Ukazovateľ časovača nemožno použiť na výber času.*
 - *Ukazovateľ sa rozsvieti, keď je časovač aktívny.*
2. Po dokončení odpočítavania časovača sa čistička vzduchu vypne.
 3. Pre zrušenie časovača stlačte opakovane tlačidlo časovača, až kým sa na displeji nezobrazí "--H" a trikrát neblinkne.

Poznámka:

- *Intenzitu výkonu môžete kedykoľvek zmeniť, aj keď je časovač zapnutý.*
- *Časovač sa rešartuje, ak dôjde k zmene času.*
- *Čistička vzduchu si pri vypnutí pamätá posledné nastavenie časovača, ale časovač bude zrušený a bude potrebné ho rešartovať.*
- *V aplikácii VeSync môžete nastaviť časovač v rozmedzí 1-24 hodín.*

Vypnutie displeja

Tým sa vypne osvetlenie displeja na čističke vzduchu, vrátane tlačidiel a indikátorov (okrem indikátora kontroly filtra).

1. Kliknite na tlačidlo vypnutia displeja pre vypnutie displeja.
2. Kliknutím na ľubovoľné tlačidlo (okrem tlačidla vypnutie displeja alebo vypínača) displej dočasne znovu zapnete. Ak nekliknete na iné tlačidlo, displej sa po 3 sekundách opäť vypne.
3. Kliknutím na tlačidlo vypnutie displeja znova zapnete displej. Displej zostane zapnutý a znovu sa nevypne.

Poznámka: *Indikátor kontroly filtra sa zapne a bude svietiť, ak je čas skontrolovať váš filter (viď strana 14).*

Uzamknutie displeja

Keď je čistička vzduchu zapnutá, môžete zamknúť displej, aby ste zabránili nechcenej zmene nastavenia. Na kliknutí tlačidla nereagujú.

1. Stlačením a podržaním tlačidla uzamknutie displeja na 3 sekundy zamknete/odomknete displej.
2. Indikátor uzamknutia displeja sa rozsvieti a vypínač trikrát zabliká.

Poznámka:

- *Keď je displej uzamknutý, indikátor uzamknutia displeja trikrát zabliká, ak kliknete na iné tlačidlá na displeji.*
- *Uzamknutie displeja možno používať, aj keď je čistička vzduchu v pohotovostnom režime.*

Funkcie aplikácie VeSync

Aplikácia VeSync vám umožňuje prístup k ďalším šikovným funkciám čističky vzduchu, vrátane nižšie uvedených. V rámci aktualizácií aplikácie môžu byť k dispozícii ďalšie nové funkcie.

Diaľkové ovládanie

- Zmeňte akékoľvek nastavenie čističky vzduchu prostredníctvom aplikácie, aj keď je displej zamknutý.

Aktualizácia kvality vzduchu

- Zobrazíť aktualizácie hodnoty PM2.5 v reálnom čase v aplikácii.
- Pozrite sa na históriu kvality vzduchu za predchádzajúci týždeň.

Automatický režim

- Prístup k ďalším automatickým režimom: Tichý automatický režim a Efektívny automatický režim.
- Tichý automatický režim nikdy nepoužíva 2 najvyššej intenzity výkonu, aby sa vyhol prílišnému hluku.
- Efektívny automatický režim vám umožňuje vybrať veľkosť oblasti, ktorú chcete vyčistiť. Čistička vzduchu použije na čistenie vzduchu v danej oblasti najvyššiu intenzitu výkonu. Akonáhle je vzduch čistý, zníži sa na intenzitu výkonu, ktorá najlepšie zodpovedá zvolenej veľkosti miestnosti.

Plánovanie

- Vytvárajte a prispôbujte plány pre čističku vzduchu tak, aby zodpovedali vašim rutinám.

Funkcia časovača

- Nastavte časovač v rozmedzí 1-24 hodín.

Informácie o výmene filtra

- Majte prehľad o zostávajúcej životnosti filtra vďaka kontrole percenta životnosti filtra v aplikácii.
- Nakupujte náhradné diely.

3STUPŇOVÝ HEPA FILTER

Čistička vzduchu používa na čistenie vzduchu trojstupňový filtračný systém.

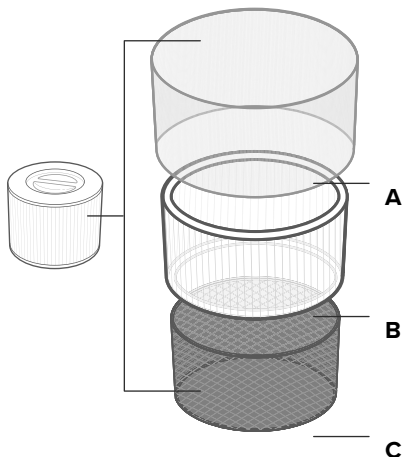

A. Vonkajší filter

- Zachytáva najhrubšie častice, ako je prach, zmoľky, vlákna, vlasy a zvieracie chlpy.
- Predlžuje životnosť HEPA filtra.

B. HEPA filter H13

- Odstraňuje 99,97% častíc vo vzduchu s priemerom až 0,3 mikrometra (μm).
- Filtruje malé častice, ako sú spóry plesní, drobné prachové častice, dymové častice, baktérie a vírusy*, alergény, ako je peľ, roztoče alebo zvieracia sršť.

C. Vysoko účinný karbónový filter

- Absorbuje nežiaduce pachy, výpary a dym.
- Filtruje zlúčeniny ako je formaldehyd, benzén, amoniak, sírovodík a prchavé organické zlúčeniny (VOC).

**HEPA filter H13 dokáže zo vzduchu odstrániť väčšinu vírusov a baktérií, ale nedokáže ich úplne odstrániť z vášho prostredia. Čističky vzduchu nemôžu zabrániť infikovanému osobe v šírení infekcie a nemôžu odstrániť baktérie a vírusy z povrchov. Túto čističku vzduchu používajte spoločne s ďalšími opatreniami.*

CADR (Clean Air Delivery Rate)

Táto čistička vzduchu má CADR 195 m^3/h alebo 115 kubických stôp za minútu (CFM).

CADR meria účinnosť čističky vzduchu tým, že udáva objem čistého vzduchu, ktorý čistička produkuje za minútu. To je založené na odstraňovaní prachu, peľu a dymu, čo sú 3 najbežnejšie znečisťujúce látky v interiéri. Čím vyššia je CADR, tým viac častíc čistička vzduchu odstráni a tým väčšiu plochu dokáže vyčistiť. Hodnoty sa meria pri najvyššej intenzite výkone čističky.

Výmena vzduchu za hodinu

Rýchlosť výmeny vzduchu udáva, koľkokrát možno všetok vzduch v miestnosti za 1 hodinu čističkou vyčistiť (alebo "zmeniť"). Výmena vzduchu za hodinu sa počíta z odporúčanej veľkosti miestnosti za predpokladu výšky stropu 2.4m. Pri menších miestnostiach sa výmena vzduchu za hodinu zvýši. Core 300S má výmenu vzduchu za hodinu na hodnote 2, čo znamená, že môže vymeniť vzduch v miestnosti 2x za hodinu pri maximálnej intenzite výkonu. Táto čistička vzduchu je navrhnutá pre použitie v jednej uzavretej miestnosti do 41 m^2 . Čistička vzduchu je účinná aj vo väčších miestnostiach, ale čistenie vzduchu bude trvať dlhšie, s nižšou výmenou vzduchu za hodinu.

Poznámka: Pre efektívne čistenie vzduchu nechajte okná i dvere zatvorené, keď je čistička zapnutá.

Vlhkosť vzduchu

Vlhkosť môže poškodiť filter. Táto čistička vzduchu by mala byť používaná v miestnostiach s relatívnou vlhkosťou vzduchu nižšou ako 85% RH. Ak použijete čističku vzduchu v miestnosti s prílišnou vlhkosťou vzduchu, povrch filtra splenivie.

Poznámka: Voda alebo vlhkosť zvyšujú výskyt plesní. Ak chcete vyriešiť problémy s plesňami, zbadajte sa zdroje vlhkosti a plesne vyčistite. Čističky vzduchu nemôžu vyriešiť súčasný problém s plesňou, len odstraňujú spóry plesní vo vzduchu a obmedzujú zápach.

NÁHRADNÉ FILTRE LEVOIT

Vaša čistička vzduchu je dodávaná s 3stupňovým originálnym filtrom Levoit True HEPA. Môžete si tiež vybrať náhradný filter s ďalšími vlastnosťami. Vyberte si filter, ktorý najlepšie zodpovedá prostredí vášho domova.



Core 300-RF

3stupňový originálny filter Levoit True HEPA

Amazon ASIN: B07S8NM4Q9

Zachytáva jemné častice, ako je prach, peľ a zvieracia sršť, a pritom absorbuje bežné domáce pachy, ako sú pachy domácich zvierat a pachy z varenia.

Najlepšie použitie pre: alergie, prach a ľahké pachy



Core 300-RF-PA

3stupňový filter na domáce zvieratá Levoit True HEPA

Amazon ASIN: B07SDPHJ19

Získajte všetky výhody originálneho filtra s pridaním vysoko účinného karbónového filtra, ktorý je veľmi účinný pre silné pachy a je prispôsobený tak, aby absorboval pachy zvierat a pachy z varenia.

Najlepšie použitie pre: alergia na domáce zvieratá, páchnuce miestnosti



Core 300-RF-TX

3stupňový filter proti toxínom Levoit True HEPA

Amazon ASIN: B07S6MSC1T

Získajte všetky výhody originálneho filtra s pridaním vysoko účinného karbónového filtra, ktorý je veľmi účinný pre silné pachy a je prispôsobený tak, aby riešil znečistenie ovzdušia, cigaretový dym, výfuky vozidiel, toxické plyny a dymy, prchavé organické zlúčeniny (VOC) a dym z lesných požiarov.

Najlepšie použitie pre: vysoké znečistenie ovzdušia, dym



Core 300-RF-MB

4stupňový filter na plesne a baktérie Levoit True HEPA

Amazon ASIN: B07SCZ46N2

Získajte výhody originálneho filtra s ďalšou antibakteriálnou úpravou, ktorá je veľmi účinná pre zachytávanie a inhibíciu rastu baktérií a spór plesní.

Najlepšie použitie pre: plesne, baktérie a zatuchnuté prostredie

STAROSTLIVOSŤ A ÚDRŽBA

Čistenie čističky vzduchu

- Pred čistením vytiahnite zástrčku zo zásuvky.
- Vonkajšiu časť čističky utrite mäkkou suchou handričkou. V prípade potreby utrite kryt čističky vlhkou handričkou a potom ihneď osušte.
- Vnútornú časť čističky vzduchu vysajte.
- **Nečistite** čističku abrazívnymi chemikáliami alebo horľavými čistiacimi prostriedkami.

Indikátor kontroly filtra

 sa rozsvieti ako upozornenie, že máte skontrolovať filter. V závislosti na tom, ako často čističku vzduchu používate, by sa mal indikátor rozsvietiť zhruba po 6-8 mesiacoch. Pri rozsvietení indikátora kontroly filtra možno ešte nebude potrebné filter vymeniť, ale mali by ste ho skontrolovať.

Keď je vaša čistička vzduchu nastavená pomocou aplikácie VeSync, môžete v aplikácii skontrolovať zostávajúcu životnosť filtra. Keď príde čas skontrolovať váš filter, dostanete tiež oznámenie od VeSync.



Čistenie filtra

Vonkajší filter by mal byť čistený každé 2-4 týždne, aby sa zvýšila účinnosť a predĺžila životnosť vášho filtra. Vyčistite vonkajší filter mäkkou kefkou alebo hadicou od vysávača, aby ste odstránili vlasy, prach a veľké častice.



[Obrázok 3.1] **Nečistite** filter vodou alebo inými tekutinami.

Resetovanie indikátora kontroly filtra

Resetujte indikátor kontroly filtra, keď:

- A.  **sa rozsvieti na červeno.**
1. Vymeňte filter (viď strana 15).
 2. Zapnite čističku vzduchu.
 3. Stlačte a podržte  na 3 sekundy.
 4.  zhasne po úspešnom resetovaní.

B. Filter bol vymenený skôr ako sa indikátor rozsvietil.

1. Stlačte a podržte  na 3 sekundy.
2. Indikátor  bude 3 sekundy blikať.
3.  zhasne po úspešnom resetovaní.

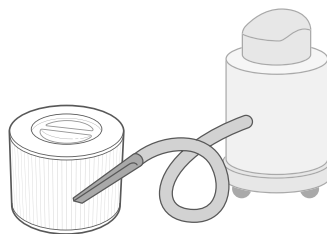

Obrázok 3.1

Filter	Kedy vyčistiť filter	Ako vyčistiť filter	Kedy vymeniť filter
Vonkajší filter	Každé 2-4 týždne	Použite mäkkú kefkou alebo hadicu od vysávača [Obrázok 3.1]	6-8 mesiacov
HEPA filter a karbónový filter	Tieto filtre nečistite		

Kedy je potrebné vymeniť filter?

Tento filter by mal byť menený každých 6-8 mesiacov v závislosti na tom, ako často čističku vzduchu používate. Používanie čističky vzduchu v prostredí s relatívne vysokým znečistením môže znamenať, že budete musieť filter vymieňať častejšie, aj keď indikátor kontroly filtra nesvieti..

Vymeniť filter bude potrebné v prípade, že si všimnete:

- Zvýšené hlučnosti, keď je čistička vzduchu zapnutá
- Zníženého prúdenia vzduchu
- Neobvyklých pachov
- Viditeľne upchatého filtra

Poznámka:

- Aby bol výkon vašej čističky zachovaný, používajte len originálne filtre Leovit. Označenie pre náhradné filtre do tejto čističky vzduchu je **B07S8NM4Q9**. Ak chcete nájsť kódy ASIN pre upgradované náhradné filtre, pozrite sa na stranu 13.
- Po výmene filtra nezabudnite resetovať indikátor kontroly filtra (viď strana 14).

Čistenie laserového senzora prachu AirSight Plus

Laserový senzor prachu AirSight Plus môže byť zablokovaný prachom, čo ovplyvňuje presnosť senzora. Senzor čistite každé 3 mesiace.

Používanie čističky vzduchu v prostredí s väčším množstvom prachu môže znamenať, že budete musieť čidlo čistiť častejšie.

1. Odpojte čističku vzduchu zo zásuvky.
2. Umiestnite koniec hadice od vysávača na otvory senzora. **[Obrázok 3.3]**
3. Zapnite vysávač aspoň na 10 sekúnd, aby ste odstránili prach.

Výmena filtra

1. Odpojte čističku vzduchu zo zásuvky. Otočte čističku vzduchu hore nohami a vyberte kryt filtra (viď sekcia **Začíname**, strana 7).
2. Odstráňte starý filter.
3. Odstráňte všetok zvyšný prach alebo vlasy vnútri čističky pomocou hadice od vysávača. **Nepoužívajte** vodu ani iné tekutiny na čistenie čističky vzduchu. **[Obrázok 3.2]**
4. Rozbaľte nový filter z plastového obalu a vložte ho do čističky (viď sekcia **Začíname**, strana 7).
5. Nasadte kryt filtra. Zapojte čističku vzduchu do zásuvky.
6. Resetujte indikátor kontroly filtra (viď strana 14).

Skladovanie

Ak čističku vzduchu dlhšiu dobu nepoužívate, zabaľte čističku aj filter do plastových obalov a skladujte ich na suchom mieste, aby nedošlo k poškodeniu vlhkosťou.

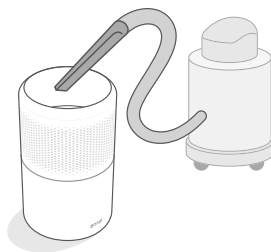

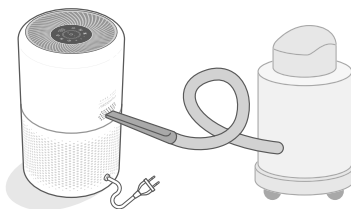

Obrázok 3.2



Obrázok 3.3

RIEŠENIE PROBLÉMOV

Porucha	Možné riešenie
Čistička vzduchu sa nezapne ani nereaguje na ovládacie prvky tlačidiel.	Skontrolujte, či je čistička vzduchu zapojená do zásuvky.
	Skontrolujte, či nie je poškodený napájací kábel. Ak áno, prestaňte čističku vzduchu používať a obráťte sa na zákaznícku podporu (viď strana 20).
	Zapojte čističku vzduchu do inej zásuvky.
	Čistička vzduchu nefunguje správne. Kontaktujte zákaznícku podporu (viď strana 20).
Prietok vzduchu je výrazne znížený.	Uistite sa, že je filter vybratí z plastového obalu a riadne umiestnený (viď strana 7).
	Kliknite na tlačidlo intenzity výkonu pre zvýšenie výkonu.
	Zo všetkých strán čističky vzduchu ponechajte voľný priestor aspoň 38 cm.
	Vonkajší filter môže byť upchatý veľkými časticami, ako sú vlasy alebo žmolky, ktoré blokujú prúdenie vzduchu. Vyčistite vonkajší filter (strana 14).
	Vymeňte filter (viď strana 15).
Čistička vzduchu vydáva neobvyklý hluk.	Uistite sa, že je filter správne na svojom mieste a že je plastový obal z filtra odstránený (viď strana 7).
	Zaistite, aby bola čistička vzduchu umiestnená na tvrdom rovnom povrchu.
	Vymeňte filter (viď strana 15).
	Čistička vzduchu môže byť poškodená alebo môže byť vnútri cudzí predmet. Prestaňte čističku vzduchu používať a kontaktujte zákaznícku podporu (viď strana 20). Neopravujte čističku vzduchu.
Čistička vzduchu divne zapácha.	Vyčistite filter alebo ho v prípade potreby vymeňte.
	Kontaktujte zákaznícku podporu (viď strana 20).
	Nepoužívajte čističku vzduchu v miestnosti s vysokou vlhkosťou alebo v blízkosti difúzorov na esenciálne oleje.

Porucha	Možné riešenie
Zlá kvalita čistenia vzduchu.	<p>Stlačte tlačidlo intenzity výkonu pre zvýšenie výkonu.</p> <p>Uistite sa, že po stranách alebo v hornej časti čističky vzduchu (vstup alebo výstup) neblokujú žiadne predmety.</p> <p>Uistite sa, že je filter vybratý z plastového obalu a riadne umiestnený (viď strana 7).</p> <p>Pri používaní čističky vzduchu zatvorte dvere a okná.</p> <p>Ak je miestnosť väčšia ako 41 m², čistenie vzduchu bude trvať dlhšie. Čistička vzduchu nemusí byť vo výrazne väčších miestnostiach tak účinná.</p> <p>Vymeňte filter (viď strana 15).</p>
 stále svieti po výmene filtra.	Resetujte indikátor kontroly filtra (viď strana 14).
 sa nerozsvietilo ani po 8 mesiacoch používania.	Indikátor kontroly filtra upozorňuje na to, aby ste skontrolovali filter a rozsvieti sa podľa toho, ako moc bola čistička vzduchu používaná (viď strana 14). Ak čističku vzduchu nepoužívate často, indikátor kontroly filtra sa rozsvieti neskôr.
 sa rozsvietilo skôr ako po 6 mesiacoch.	Indikátor kontroly filtra upozorňuje na to, aby ste skontrolovali filter a rozsvieti sa podľa toho, ako moc bola čistička vzduchu používaná (viď strana 14). Ak čističku vzduchu nepoužívate často, indikátor kontroly filtra sa rozsvieti skôr.
Indikátor kvality vzduchu svieti na červeno.	<p>Laserový senzor prachu AirSight Plus bude pravdepodobne potrebné vyčistiť (viď strana 15).</p> <p>Ak v blízkosti čističky vzduchu používate ultrazvukový zvlhčovač, para môže ovplyvniť presnosť laserového senzora prachu AirSight Plus. Senzor detekuje veľké častice pary a indikátor kvality vzduchu môže sčervenieť. Nepoužívajte v blízkosti čističky vzduchu ultrazvukový zvlhčovač alebo nepoužívajte automatický režim.</p>
Indikátor kvality vzduchu svieti na modro, aj keď je kvalita vzduchu zlá.	Laserový senzor prachu AirSight Plus detekuje častice vo vzduchu, ale nedokáže detekovať plyn. Uistite sa, že vzduch neznečisťuje plyn.
Na displeji sa zobrazia chybový kód "E1".	Motor zlyhal. Kontaktujte zákaznícku podporu (viď strana 20).

Ak váš problém nie je vyššie uvedený, prosím kontaktujte **zákaznícku podporu** (viď strana 20).

RIEŠENIE PROBLÉMOV V APLIKÁCIÍ VESYNC

Moji čističku vzduchu nie je možné pripojiť v aplikácii VeSync.

- Počas procesu inštalácie musíte byť v zabezpečenej 2,4GHz sieti WiFi. Skontrolujte, či sieť funguje správne.
- Skontrolujte, či je zadané heslo k WiFi správne.
 - Na začiatku ani na konci hesla nesmie byť medzery.
 - Otestujte heslo pripojením iného elektronického zariadenia k routeru.
 - Ak zadávate SSID a heslo manuálne, znovu skontrolujte, či sú správne zadané.
- Skúste presunúť čističku vzduchu bližšie k routeru. Váš telefón by mal byť čo najbližšie vašej čističke vzduchu.
- Umiestnite router na vyššie miesto, mimo prekážky.
- Uistite sa, že vaše čistička vzduchu a router nie sú v blízkosti spotrebičov ako sú mikrovlnné rúry, chladničky, elektronické zariadenia atď.), aby nedošlo k rušeniu signálu.
- Ak používate VPN, uistite sa, že je pri nastavovaní čističky vzduchu vypnutá.
- Zakážte overovanie portálu pre svoju sieť WiFi. Ak je povolené overovanie portálu, čistička vzduchu nebude mať prístup k vašej sieti Wi-Fi a nastavenie zlyhá.

Poznámka: Overovanie portálu znamená, že sa budete môcť pred použitím internetu prihlásiť k sieti WiFi prostredníctvom webovej stránky.

Moja čistička vzduchu je offline.

- Uistite sa, že je čistička vzduchu zapojená do zásuvky a napájaná zo siete. Potom obnovte menu VeSync prejdením prstom nadol z hornej časti obrazovky.
- Uistite sa, že je váš router pripojený k internetu a sieťové pripojenie telefónu funguje.
- Odstráňte offline čističku vzduchu z aplikácie VeSync. Prejdite prstom sprava doľava (iOS®) alebo stlačte a podržte (Android™), potom kliknite na **Odstrániť**.
- Prekonfigurujte čističku vzduchu pomocou aplikácie VeSync.

Poznámka: Výpadky prúdu, výpadky internetu alebo zmena WiFi routerov môžu spôsobiť, že sa čistička vzduchu prepne do režimu offline.

Ak váš problém nie je vyššie uvedený, prosím kontaktujte **zákaznícku podporu** (viď strana 20).

O VÝROBKOCH SÚVISIACICH S ENERGIOU

Výrobok v súlade so smernicou 2009/125/ES o požiadavkách na eko dizajn pre energeticky významné výrobky je v súlade s nasledujúcimi normami alebo dokumenty: Nariadenie (ES) č. 1275/2008, v znení nariadenia (EÚ) č. 801/2013.

Požadované informácie o stave napájania	Sieťový pohotovostný režim
Spotreba energie v špecifikovanom režime napájania, na vstupe 230V/50Hz	$\leq 2.0 \text{ W}$
Doba, počas ktorej sa zariadenie automaticky prepne do režimu	Ihneď
Postupy aktivácie/deaktivácie sieťového portu	Odpojením zariadenia od WiFi deaktivujete sieť WiFi. Pripojením zariadenia k WiFi aktivujete sieť WiFi.
Sieťový pohotovostný režim: Keď je sieť WiFi aktivovaná, stlačte a podržte tlačidlo zapnutia/vypnutia a zariadenie sa okamžite prepne do sieťového pohotovostného režimu.	

ZÁKAZNÍCKA PODPORA

Ak máte nejaké otázky alebo obavy týkajúce sa vášho nového produktu, neváhajte kontaktovať našu zákaznícku podporu.

Email: info@tygotec.eu

*Ako budete kontaktovať zákaznícku podporu, pripravte si číslo objednávky alebo faktúry.