

Návod k použití

Kombinované chladničky

LIEBHERR

CZ

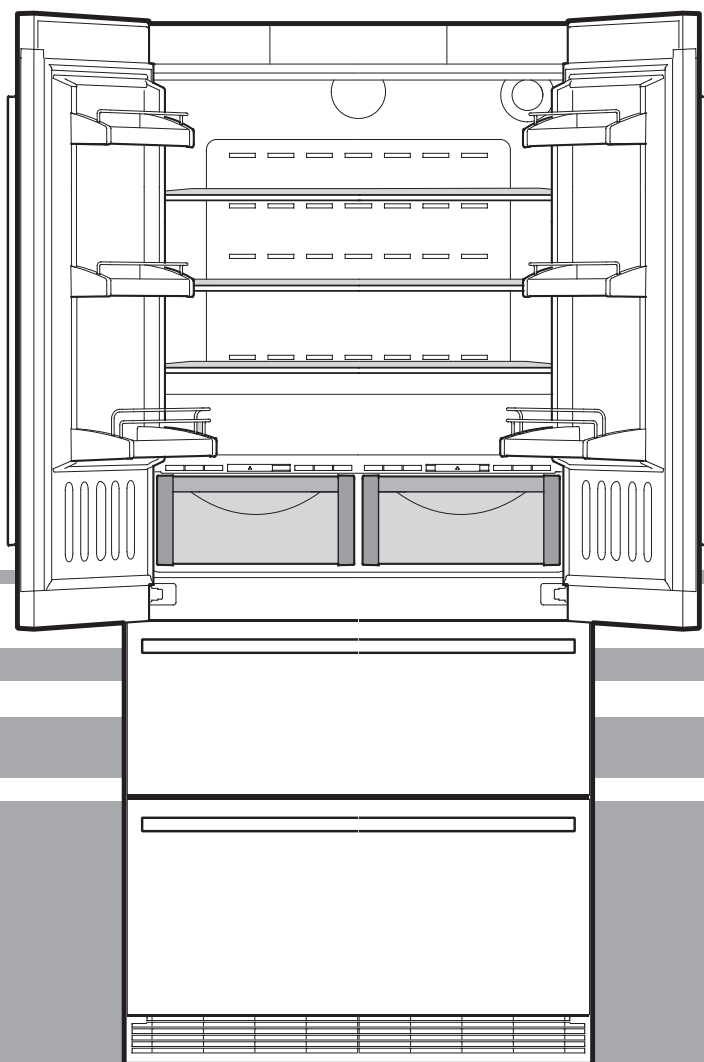

7082 499-00

CBNes 6256

Mc TREE

Pokyn pro likvidaci

- **Balící materiál není vhodný jako hračka pro děti, hrozí udušení fólií!**

- Balení odevzdejte na oficiálním sběrném místě pro odpady.

Vysloužilý přístroj: Obsahuje cenné materiály, takže byste ho měli likvidovat odděleně od netříděného komunálního odpadu.

- U vysloužilého přístroje je nutno zajistit jeho nepoužitelnost. Vytáhněte síťovou zástrčku, přestřihněte připojovací kabel a zajistěte nefunkčnost zámku, aby se děti nemohly do přístroje zavřít.
- Dbejte na to, aby se při transportu vysloužilého přístroje nepoškodil chladicí okruh.
- Přesné údaje o použití chladivů najdete na typovém štítku.
- Likvidace vysloužilých přístrojů se musí provést odborně a musí odpovídat místním platným předpisům a zákonům.

Klimatická třída

Zařízení je zkonstruováno podle klimatické třídy pro provoz při omezeném rozsahu okolních teplot. Tento rozsah by měl být dodržen! Klimatická třída tohoto přístroje je vyznačena na typovém štítku.

Klimatická třída	Okolní teploty
SN	+10 °C až +32 °C
N	+16 °C až +32 °C
ST	+16 °C až +38 °C
T	+16 °C až +43 °C

Oblast použití přístroje

Přístroj je vhodný pouze k chlazení potravin v domácnosti.

Přístroj není vhodný pro skladování a chlazení léků, krevní plazmy, laboratorních preparátů nebo podobných látek a produktů podle nařízení o lékařských produktech 2007/47/ES.

Nesprávné použití přístroje může vést k poškození skladovaného zboží nebo jeho zkažení.

Tento přístroj dále není vhodný pro použití v prostorech s rizikem výbuchu.

Bezpečnostní pokyny a upozornění

- Vybavení a instalaci by měly provádět dvě osoby, aby se tak zabránilo možnému zranění a poškození přístroje.
- Při poškození přístroje ihned – ještě před jeho zapojením – informujte dodavatele.
- Pro zaručení bezpečného provozu přístroje instalujte a připojte pouze podle údajů v tomto Návodu k použití.
- V případě poruchy odpojte přístroj ze sítě. Vytáhněte síťovou zástrčku nebo vypněte nebo vyšroubujte pojistku.
- Pokud chcete přístroj odpojit ze sítě, netahejte za kabel, ale za zástrčku.
- Opravy a zásahy na přístroji nechte provádět pouze autorizovaným servisem, jinak uživateli hrozí značné nebezpečí. Totéž platí pro výměnu přívodního kabelu.
- Uvnitř přístroje nemanipulujte s otevřeným ohněm nebo zápalnými zdroji. Při transportu a při čištění přístroje dbejte na to, aby se nepoškodil chladicí okruh. Při poškození chladicího okruhu neopouštějte zápalné zdroje v blízkosti a místnost dobře vyvětrejte.
- Sokly, zásuvky, dveře apod. nepoužívejte jako stupátka nebo k opírání.
- Tento přístroj není určen pro osoby (i děti) s fyzickým či mentálním omezením nebo omezením vnímání nebo pro osoby, které nemají dostatečné zkušenosti a znalosti, pokud na ně zpočátku nedohlídí osoba, která je zodpovědná za jejich bezpečnost ohledně používání přístroje. Děti musí být stále pod dozorem, aby se zajistilo, že si s přístrojem nebudou hrát.
- Vyvarujte se delšího kontaktu s chladným povrchem chlazeného/mrazeného zboží. Může to vést k bolestem, pocitu necitlivosti a k omrzlinám. Při delším kontaktu s pokožkou použijte ochranná opatření, např. ochranné rukavice.
- Zmrazené potraviny, obzvláště potraviny obsahující velké množství vody nebo kostky ledu, nekonzumujte okamžitě nebo nekonzumujte příliš studené. Hrozí „nebezpečí popálení“.
- Nejezte žádné potraviny s překročenou dobou spotřeby, mohlo by dojít k otravě.
- Přístroj je určen ke chlazení, mrazení a skladování potravin a k výrobě ledu. Je koncipován pro použití v domácnosti.
- Neskladujte v přístroji žádné výbušné látky nebo spreje s hořlavými látkami, jako např. propan, butan, pentan apod. Eventuálně uniklé plyny se mohou zapálit elektrickými součástkami. Tyto spreje rozpoznáte podle natištěných údajů o obsahu nebo podle symbolu plamenu.
- Uvnitř přístroje nepoužívejte žádné elektrické spotřebiče.
- Na přístroj nepokládejte žádné přístroje, které vydávají teplo, např. mikrovlnné trouby, toasty apod.
- Přístroj je určen pro použití v uzavřených prostorech. Nepoužívejte přístroj venku nebo v místech, kde by byl vystaven vodě či vlhkosti.
- Speciální žárovky (žárovky, LED diody, zářivky) v přístroji slouží k osvětlení vnitřního prostoru a nejsou vhodné k osvětlení jiného prostoru.

Přehled přístroje a jeho vybavení

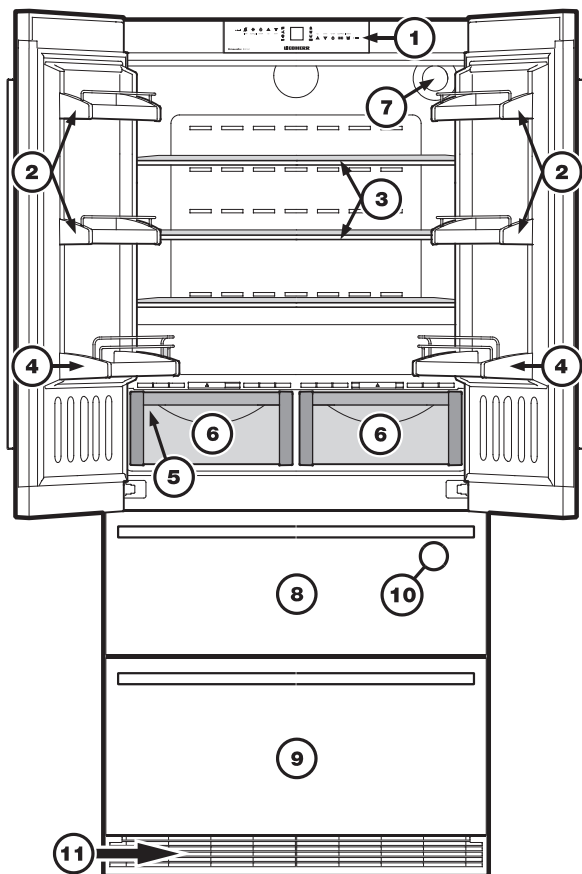

- ① Ovládací a kontrolní prvky
- ② Nastavitelné dveřní poličky
- ③ Nastavitelné odkládací plochy
- ④ Polička na lahve
- ⑤ Typový štítek (za levou zásuvkou na zeleninu)
- ⑥ Zásuvky BioFresh
- ⑦ Vodní filtr
- ⑧ Horní mrazicí zásuvka
- ⑨ Dolní mrazicí zásuvka
- ⑩ Výrobek ledu (ve vnitřním prostoru horní mrazicí zásuvky)
- ⑪ Větrací mřížka. V tomto prostoru probíhá výměna vzduchu nutná pro chladicí agregát. Mřížku v žádném případě nezakrývejte nebo nezastavujte.

CZ

Ovládací a kontrolní prvky



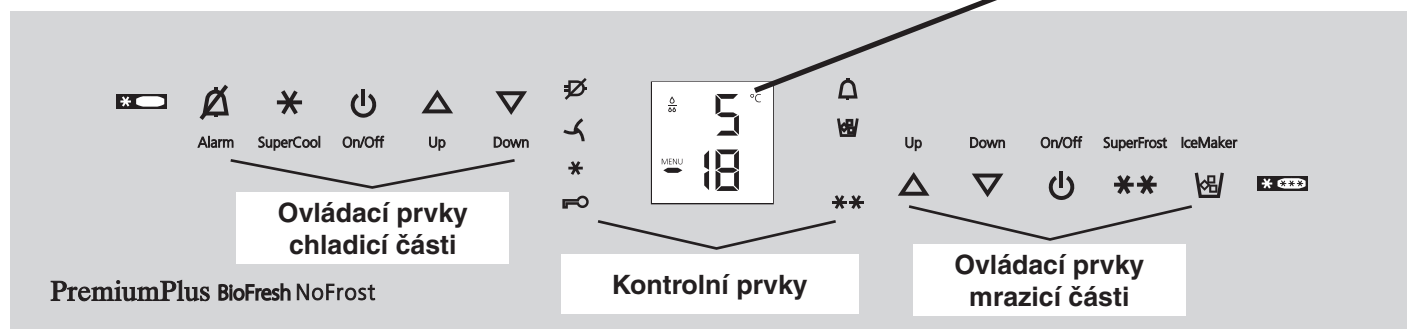
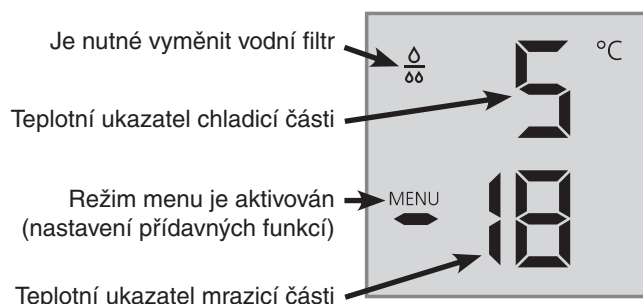

Ovládací pole elektroniky má „dotykovou technologii“. Každá funkce může být aktivována dotykem na příslušný symbol.

Přesné místo dotyku leží mezi symbolem a nápisem  On/Off







Teplotní a kontrolní prvky







Ovládací prvky chladicí části

-  Nastavení alarmu na tichý režim (chladicí a mrazicí část)
-  SuperCool
-  Chladicí část ZAP/VYP
-  Tlačítka pro nastavení teploty

Kontrolní prvky (kontrolky LED)

-  Výpadek proudu
-  Prachový filtr
Prachový filtr v soklu přístroje se musí vyčistit.
-  SuperCool
-  Dětská pojistka
-  Alarm
-  Výrobek ledu ZAP
-  SuperFrost

Ovládací prvky mrazicí části

-  Tlačítka pro nastavení teploty
-  Mrazicí část ZAP/VYP
-  SuperFrost
-  Výrobek ledu ZAP/VYP

Vodní filtr

Před uvedením do provozu vložte přiložený vodní filtr do zadní části vnitřního prostoru chladicí části.

Tak se zajistí dobrá kvalita kostek ledu a oběh vody je udržován bez přítomnosti pevných částic, např. písku.

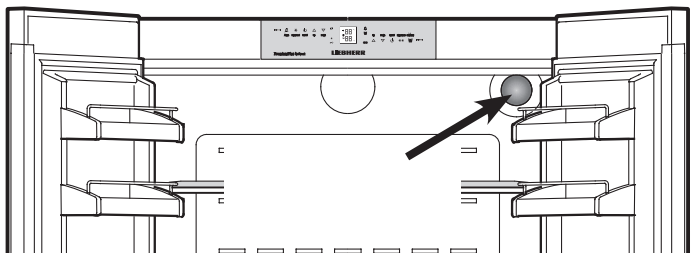

Pokud se na displeji objeví symbol kapky, musí být vodní filtr vyměněn.

Filtr je možné zakoupit ve specializovaném obchodě.

Symbol kapky se musí po úspěšné výměně vodního filtru vymazat. To je popsáno v kapitole „Režim nastavení“.

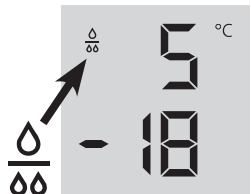

Pozor!

Kvůli zabránění množení bakterií se musí filtr vyměnit, když se na displeji objeví symbol kapky!

Je nutné odpojit /uzavřít přívod vody, pokud se filtr nasazuje nebo snímá.

Úspora energie

- Dbejte vždy na dobré větrání a odvětrávání. Nezakrývejte otvory větrání, resp. mřížku.
- Otvory ventilátoru udržujte vždy volné.
- Nestavte přístroje do prostoru s přímým slunečním zářením, vedle sporáku, topení apod.
- Spotřeba energie závisí na podmínkách instalace, např. okolní teplotě.
- Přístroj otevírejte pokud možno jen krátce.
- Potraviny ukládejte rozříděné.
- Všechny potraviny uchovávejte dobře zabalené a přikryté. Zabrání se tak tvoření jinovatky.
- Vkládání teplých jídel: nechte je nejprve vychladnout na pokojovou teplotu.
- Zmrazené potraviny nechte rozmrazit v chladničce.
- Pokud je v přístroji silná námraza: přístroj odmrazte.
- Při delší dovolené chladicí část vyprázdněte a vypněte.
- Při delší dovolené využijte funkce pro dovolenou.

Usazený prach zvyšuje spotřebu energie:

- Chladicí část s tepelným výměníkem – kovová mřížka na zadní stěně přístroje – by měla být jedenkrát ročně zbavena prachu.

Nasazení vodního filtru

1. Sejměte kryt ze soklu vodního filtru.

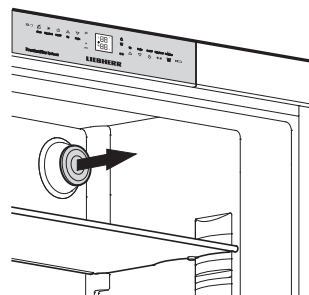

2. Nasadíte vodní filtr a otočte ho o 90° po směru hodinových ručiček.

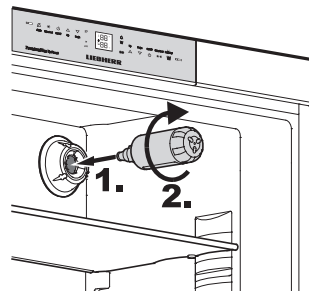

Vyjmutí vodního filtru

Vodní filtr otočte o 90° proti směru hodinových ručiček a vytáhněte.

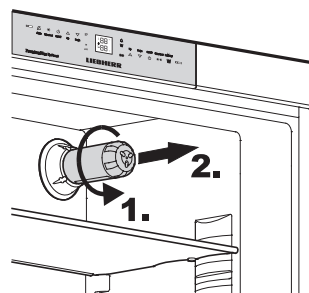

Zapnutí a vypnutí přístroje

Před uvedením do provozu doporučujeme přístroj očistit, bližší informace v kapitole „Čištění“.



Mrazené potraviny vkládejte teprve tehdy, když se ukazuje teplota minimálně -18°C . Chladicí a mrazicí části mohou být v provozu nezávisle na sobě.

 **Zapnutí:** stiskněte symboly On/Off (vlevo pro chladicí část, vpravo pro mrazicí část, až ukazatele teploty svítí/blikají).

Vypnutí: stiskněte symboly On/Off na dobu cca 3 sekundy.

Nastavení teploty

Přístroj je z výroby nastaven pro normální režim, v chladicí části se doporučuje teplota $+5^{\circ}\text{C}$, v mrazicí části -18°C .

  **Snižování teploty / chladněji:** stiskněte vždy symbol Down, vlevo pro chladicí část, vpravo pro mrazicí část.

Zvyšování teploty / tepleji: stiskněte vždy symbol Up.

- Během nastavování bliká nastavovaná hodnota.
- Při prvním stisknutí se zobrazí vždy poslední nastavená hodnota (= požadovaná hodnota).
- Dalším krátkým stisknutím se mění hodnota o 1°C , delším stisknutím kontinuálně.
- Cca 5 sekund po posledním stisknutí symbolu se elektronika automaticky přenastaví a zobrazí se skutečná teplota mrazení, resp. chlazení (= skutečná hodnota).
- Teplotu je možné nastavit v chladicí části: od 9 do 3°C , v mrazicí části: od -14 do -28°C .

Ukazatel teploty

V normálním provozu se zobrazí:

- průměrná teplota chladicího prostoru a
- nejvyšší teplota mrazeného zboží.

Při uvedení do provozu se tak dlouho zobrazují čárky, než se dosáhne teploty, která spadá do rozsahu, v němž displej teplotu zobrazuje (méně než 0°C v mrazicí části).

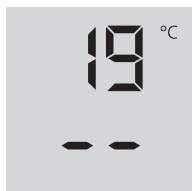

Ukazatel bliká, pokud

- měníte nastavení teploty nebo
- teplota stoupla o několik stupňů, jako upozornění na úbytek chladu. Např. při vložení čerstvých „teplých“ potravin nebo při přeskládání mrazených potravin může teplota kvůli teplému okolnímu vzduchu krátkodobě stoupnout.

Pokud se na ukazateli zobrazí **F1** až **F5**, má přístroj chybu. obraťte se na autorizované servisní středisko a sdělte mu toto hlášení.

Varovný signál

Přístroj je vybaven funkcí alarmu.

Alarm – dveře přístroje jsou otevřeny:

Pokud jsou jedny ze dveří otevřeny déle než 60 sekund, zazní varovný signál. Stisknutím symbolu Alarm je možné varovný signál vypnout. Pokud se poté dveře zavřou, je varovný signál opět funkční.



Alarm

Alarm – teplota mrazicí části je příliš vysoká:

Signál zazní, pokud není mrazicí prostor dostatečně chladný. Současně bliká ukazatel teploty a kontrolka LED .

Tón se vypne stisknutím symbolu **Alarm**. Ukazatel teploty bliká tak dlouho, dokud trvá příčina alarmu.



Alarm

Tento případ může nastat:

- pokud se při déle otevřených dveřích chladicí části dovnitř dostane teplý vzduch;
- po delším výpadku proudu;
- při defektu přístroje.

Vždy zkontrolujte, zda se potraviny nerozmrazily nebo nezkažily.

Výpadek proudu / ukazatel kontroly mrazení FrostControl

Pokud na ovládacím panelu svítí kontrolka LED , pak to znamená: teplota chlazení příliš stoupla v důsledku výpadku proudu, přerušeni proudu během posledních hodin nebo dnů.

Pokud během hlášení  stisknete symbol **Alarm**, zobrazí se na ukazateli nejvyšší teplota, které bylo během výpadku proudu dosaženo. Podle zvýšení teploty nebo dokonce rozmrazení zkontrolujte kvalitu potravin a rozhodněte o jejich dalším využití!



Alarm

Tato nejvyšší teplota se zobrazí cca na jednu minutu. Poté ukáže elektronika znovu skutečnou teplotu v mrazicí části. Opětovným stisknutím symbolu **Alarm** se hlášení vymaže.



Alarm

SuperCool

Pomocí SuperCool zapnete chladicí část na nejvyšší chladicí výkon. Tato funkce se doporučuje zvláště v případě, když potřebujete velké množství potravin, nápojů, čerstvě připravených pokrmů co nejdříve zchladit.

Zapnutí: krátce stiskněte tlačítko SuperCool, až se od vídající kontrolka LED  rozsvítí. Teplota klesne na nejnižší hodnotu.



SuperCool

Upozornění: SuperCool má vyšší spotřebu energie. Cca po 6 hodinách se elektronika zase přepne automaticky na normální úsporný režim. Podle potřeby můžete SuperCool vypnout i dříve.

Vypnutí: opětovně stiskněte, až je kontrolka LED  tmavá.

Režim nastavení

V režimu nastavení můžete aktivovat následující funkce:

- ☐ = dětská pojistka
- F = potvrzení výměny vodního filtru
- ! = výrobník ledu – nastavení o dovolené
- E = množství vody pro nádobku na led
- b = nastavení teploty v části BioFresh
- h = jas displeje
- H = řízení topení těsnění dveří
- ⌂ = potvrzení čištění prachového filtru

Aktivace režimu nastavení:

- Stiskněte symbol **SuperFrost** na 5 sekund → ******
- kontrolka LED **SuperFrost** ****** svítí 5 sekund,
- po 5 sekundách bliká na displeji ☐.

Přístroj je nyní v režimu nastavení.

Funkce mohou být zvoleny pomocí symbolů nastavení teploty pro mrazicí část.

Upozornění: v režimu nastavení bliká displej.

Opuštění režimu nastavení:

- Stiskněte symbol **On/Off** pro mrazicí část → **⏻**
- Přístroj se převede do normálního provozu.

☐ = dětská pojistka

Dětská pojistka zabraňuje neúmyslnému vypnutí přístroje.

Aktivace dětské pojistky

- Režim nastavení aktivujete stisknutím symbolu **SuperFrost** na 5 sekund.
- Displej ukazuje →
- Stiskněte symbol **SuperFrost**.
- Displej ukazuje →
- Stiskněte znovu symbol **SuperFrost**.
- Kontrolka LED **☐** svítí, dětská pojistka je aktivovaná.
- Opusťte režim nastavení pomocí stisknutí **On/Off** symbolu **On/Off** pro mrazicí část.

Deaktivace dětské pojistky

- Režim nastavení aktivujete stisknutím symbolu **SuperFrost** na 5 sekund.
- Displej ukazuje →
- Stiskněte symbol **SuperFrost**.
- Displej ukazuje →
- Stiskněte znovu symbol **SuperFrost**.
- Kontrolka LED **☐** zhasne, dětská pojistka je deaktivovaná.
- Opusťte režim nastavení pomocí stisknutí **On/Off** symbolu **On/Off** pro mrazicí část.

F = potvrzení výměny vodního filtru

Poté, co byl vodní filtr vyměněn, musí se vymazat symbol kapky na displeji.

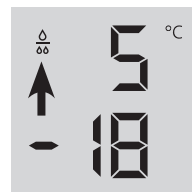

Vymazání symbolu kapky

- Režim nastavení aktivujete stisknutím symbolu **SuperFrost** na 5 sekund.
- Stiskněte symbol **Down** pro mrazicí část, až se na displeji zobrazí F.
- Stiskněte symbol **SuperFrost**.
- Displej ukazuje →
- Stiskněte znovu symbol **SuperFrost**.
- Displej ukazuje →
- Symbol kapky je vymazán.
- Opuštění režimu nastavení pomocí stisknutí symbolu **On/Off** pro mrazicí část.

! = výrobník ledu – nastavení o dovolené

Viz kapitola „Výrobník ledu“.

E = množství vody pro výrobník ledu

Pokud jsou kostky ledu příliš malé, můžete nastavit jejich velikost.

Nastavení množství vody

- Režim nastavení aktivujete stisknutím symbolu **SuperFrost** na 5 sekund.
- Stiskněte symbol **Down** pro mrazicí část, až se na displeji zobrazí E.
- Stiskněte symbol **SuperFrost**.
- Displej ukazuje →
- Symbol **Up** pro chladicí část jednou stiskněte, až se na displeji zobrazí E4.

Pozor!

Neměňte více než jeden krok. Pokud je nastavená hodnota příliš vysoká, může nádobka na led přetéct.

- Stiskněte znovu symbol **SuperFrost**.
- Opusťte režim nastavení pomocí stisknutí **On/Off** symbolu **On/Off** pro mrazicí část.

Kontrolujte velikost kostek ledu během dalších dnů. Pokud jsou kostky stále příliš malé, proveďte výše popsané kroky znovu.

= nastavení teploty BioFresh

Teplotu zásuvek BioFresh je možné měnit.

Nastavení teploty BioFresh

- Režim nastavení aktivujete stisknutím symbolu **SuperFrost** na 5 sekund.
- Stiskněte symbol **Down** pro mrazicí část, až se na displeji zobrazí **b**.
- Stiskněte symbol **SuperFrost**.
– Displej ukazuje 
- Mrazicí část – stiskněte symboly **Up/Down** a pomocí **b6 - b9** zvýšte teplotu (teplejší), **b4 - b7** snižte teplotu.



POZOR!

Při hodnotách **b4 – b1** může teplota v zásuvkách klesnout pod 0 °C. Potraviny mohou zmrznout.

- Při požadované hodnotě stiskněte symbol **SuperFrost**.
- Opusťte režim nastavení pomocí stisknutí **On/Off** symbolu **On/Off** pro mrazicí část.



= jas displeje

Nastavení jasu displeje

- Režim nastavení aktivujete stisknutím symbolu **SuperFrost** na 5 sekund.
- Stiskněte symbol **Down** pro mrazicí část, až se na displeji zobrazí **h**.
- Stiskněte symbol **SuperFrost**.
– Displej ukazuje 
- Mrazicí část – stiskněte symboly **Up/Down** a zvolte od **h0** = minimální jas do **h5** = maximální jas.

- Při požadované hodnotě stiskněte symbol **SuperFrost**.

- Opusťte režim nastavení pomocí stisknutí **On/Off** symbolu **On/Off** pro mrazicí část.



= řízení vytápění těsnění dveří

Pokud se na těsnění dveří chladicí části sráží voda, můžete tomu zamezit aktivací vytápění těsnění.

Aktivace vytápění těsnění

- Režim nastavení aktivujete stisknutím symbolu **SuperFrost** na 5 sekund.
- Stiskněte symbol **Down** pro mrazicí část, až se na displeji zobrazí **H**.
- Stiskněte symbol **SuperFrost**.
– Displej ukazuje 
- Mrazicí část – stiskněte symboly **Up/Down** a zvolte mezi **HA** = při lehkém orosení těsnění, **HI** = při velkém orosení těsnění a **HO** = topení vypnuto.



- Při požadované hodnotě stiskněte symbol **SuperFrost**.
- Opusťte režim nastavení pomocí stisknutí **On/Off** symbolu **On/Off** pro mrazicí část.



= potvrzení výměny prachového filtru

Poté, co byl prachový filtr v soklu přístroje očištěn, musí být LED  prachového filtru na displeji vymazána.

Vymazání symbolu prachového filtru

- Režim nastavení aktivujete stisknutím symbolu **SuperFrost** na 5 sekund.
- Stiskněte symbol **Down** pro mrazicí část, až se na displeji zobrazí **n**.
- Stiskněte symbol **SuperFrost**.
– Displej ukazuje 
- Stiskněte znovu symbol **SuperFrost**.
– Displej ukazuje 
- Symbol prachového filtru je vymazán.
- Opusťte režim nastavení pomocí stisknutí **On/Off** symbolu **On/Off** pro mrazicí část.



Vnitřní osvětlení

Vnitřní osvětlení je vpravo, vlevo a nahoře v chladicí části a nad zásuvkami v mrazicí části. Svítí při otevření jedné dveří chladicí části nebo jedné zásuvky mrazicí části.

Pozor – laserové záření třídy 1M. Pokud je kryt otevřený, nedívejte se přímo do světla. Mohli byste si poškodit zrak.

Osvětlení se vypne, pokud jsou otevřeny jedny dveře nebo jedna zásuvka déle než 15 minut. Současně zazní varovný signál.

Pokud jedna ze světelných lišt nesvítí, pak má defekt.

Osvětlení smí být vyměňováno pouze autorizovaným servisním střediskem nebo odborně vyškoleným personálem! Nepokoušejte se defektní osvětlení měnit sami!

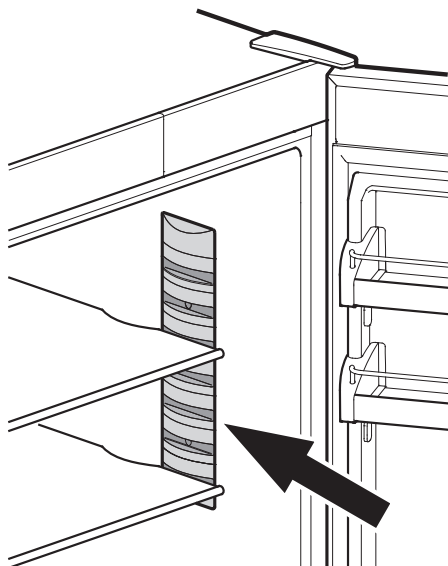

Vybavení

Nastavení dveřních poliček

Poličky zvedněte nahoru, vyjměte směrem dopředu a znovu zasuňte v obráceném pořadí do jiné výšky.

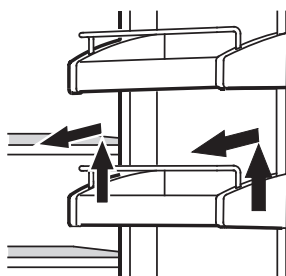

Nastavení odkládacích ploch

1. Odkládací plochu na spodní straně podepřete, aby se zabránilo jejímu sklopení dolů.
2. Odkládací plochu nadzvedněte na přední straně.
3. Odkládací plochu vytáhněte dopředu, až je kulatý výřez v jedné linii s krytem osvětlení.
4. Odkládací plochu nadzvedněte a znovu zasuňte do požadované polohy.

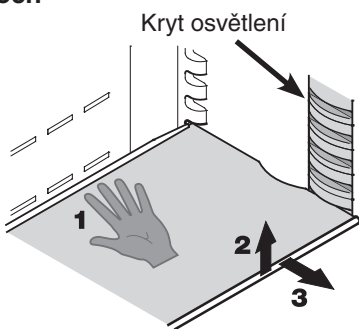

Vyjmutí odkládacích ploch

1. Postupujte podle prvních tří bodů v předchozí kapitole.
2. Odkládací plochu vedte směrem dolů téměř přes zásuvku na zeleninu.
3. Odkládací plochu vpředu vytáhněte nahoru, až stojí kolmo.
4. Odkládací plochu otočte o 90° a vyjměte.

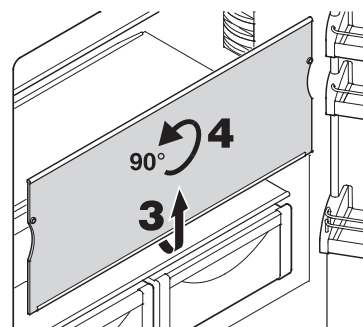

Vyjmutí zásuvky BioFresh

Zásuvku zcela vytáhněte, uchopte ji na zadní straně a nadzvedněte.

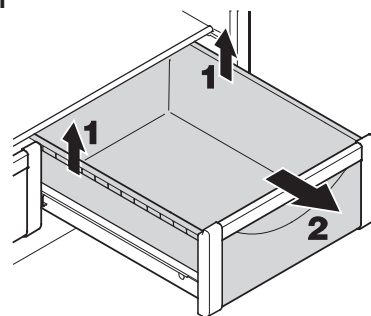

Vsunutí zásuvky BioFresh

Nasaďte zásuvku na vodící kolejničky. Kolejničky musí být úplně vytažené a musí dosedat na přední stranu zásuvky. Zasuňte zásuvku.

Držák na lahve

Prostor nad zásuvkou BioFresh může být využíván k vodorovnému skladování lahví.

Sejměte skleněnou desku a vložte ji pod odkládací desku.

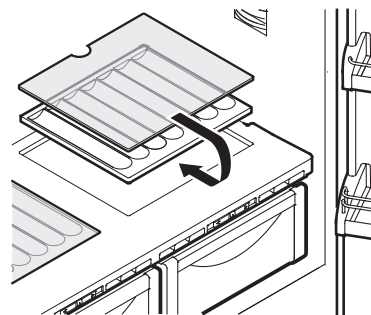

Prohlubně v odkládací desce zaručují bezpečné uložení lahví.

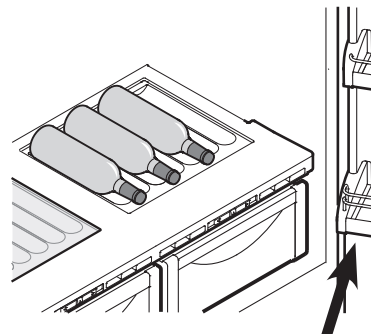

Při skladování vysokých lahví se musí spodní dveřní poličky nastavit nahoru.

Uložení potravin

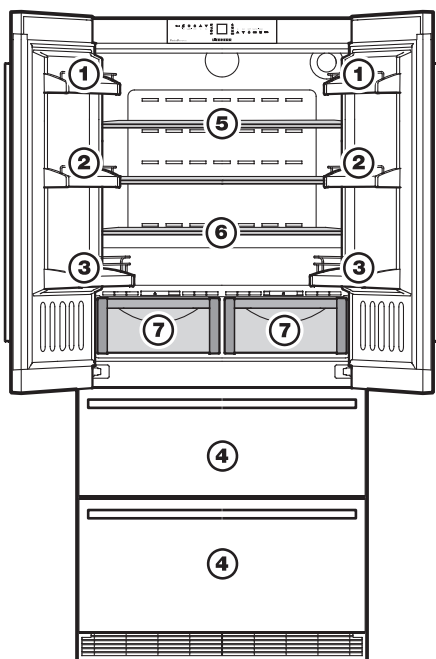

- ① Máslo, sýr
- ② Vejce
- ③ Lahve
- ④ Zmrazené potraviny, ledové kostky
- ⑤ Maso, uzeniny, mléčné produkty
- ⑥ Pečivo, hotová jídla
- ⑦ Ovoce, zelenina, saláty (při nastavené vyšší vlhkosti vzduchu)

Maso, uzeniny, mléčné produkty (při nastavené nižší vlhkosti vzduchu)

Informace o nastavení vlhkosti najdete v části **BioFresh**.

Upozornění

- Potraviny, které snadno absorbují pachy nebo jsou naopak silně aromatické, a tekutiny uchovávejte vždy v uzavřených nádobách nebo přiklopené.
- Vysokoprocentní alkohol skladujte pouze uzavřený a v kolmé poloze.

Část BioFresh

Část BioFresh umožňuje uchování potravin až na třikrát delší dobu.

Konstantní teplota mírně přes 0 °C a nastavitelná vlhkost zaručují různým potravinám optimální podmínky uchování.

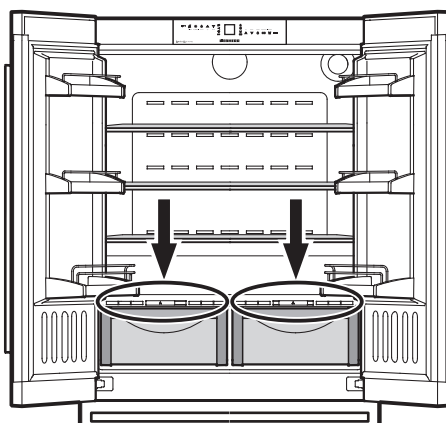

Nastavení vlhkosti

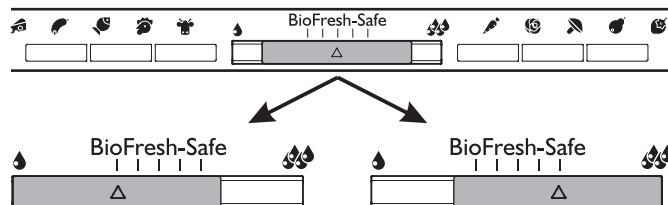

Suché

Symbol nižší vlhkosti – posuňte jezdec doleva.

Vhodné pro suché nebo zabalené potraviny, jako jsou mléčné produkty, maso, ryby, uzeniny.

Vlhké

Relativní vysoká vlhkost vzduchu max. 90%, symbol vyšší vlhkosti – posuňte jezdec doprava.

Vhodné pro nezabalené potraviny s vyšší vlhkostí, jako je salát, zelenina nebo ovoce.

Upozornění

- Vlhkost vzduchu v zásuvce závisí na chlazeném zboží a na četnosti otevírání.
- Stupeň čerstvosti a kvalita potravin je rozhodující pro dobu skladování.
- Nezabalené živočišné a rostlinné potraviny skladujte odděleně, rozdělte je do jednotlivých zásuvek. Pokud je z důvodu nedostatku místa musíte skladovat dohromady, pak je skladujte zabalené! Různé druhy masa by se neměly dotýkat, vždy je samostatně zabalte. Zabráníte tak předčasnému zkažení přenosem bakterií.
- Do části BioFresh nepatří: tvrdý sýr, brambory, zelenina citlivá na chlad, jako jsou okurky, lilek, avokádo, nezralá rajčata, cuketa, všechny druhy jižního ovoce, jako ananas, banány, grapefruit, melouny, mango, papája atd.

Popis mrazicí části

Obě zásuvky se mohou používat k mrazení potravin nebo ke skladování mrazeného zboží.

Nádobka na kostky ledu v horní mrazicí zásuvce je určena pouze pro kostky ledu.

Pokud se využívá celá horní zásuvka k mrazení a skladování zboží, může se nádobka na ledové kostky vyjmout.

Důležité: výrobek ledu nebude tvořit žádný led, pokud je nádobka na led vyjmuta.

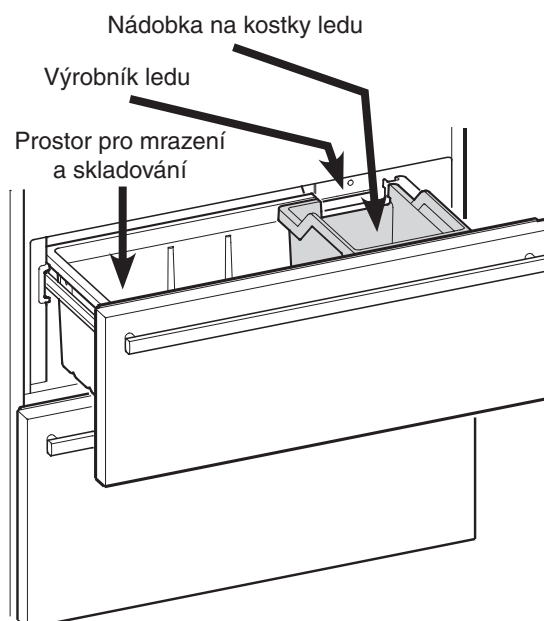

Mrazení

Čerstvé potraviny by měly být co nejrychleji zcela zmrazeny až k jádru a již uskladněné mrazené zboží by si mělo vytvořit „rezervu chladu“. To umožňuje funkce SuperFrost.

Můžete zmrazit maximálně tolik kilogramů čerstvých potravin během 24 hodin, kolik je uvedeno na typovém štítku pod nápisem „Freezing Capacity“. Maximální mrazicí množství se liší podle modelu a klimatické třídy.

Gefriervermögen/Freezing Capacity Pouvoir de Congel./Capac.Congeladora	
■ ■ ■ kg/24h	
Model/Modèle	Geplac./Placé
Netto/Netto	Netto/Netto
Brutto/Brutto	Brutto/Brutto
Produktion (Portus)	Made in Austria

Zmrazení pomocí SuperFrost

Symbol SuperFrost ****** krátce stiskněte, až se rozsvítí LED ******.

- Při malém množství ke zmrazení zapněte funkci cca 6 hodin před zmrazováním, při velkém množství, viz typový štítek pod nápisem „Freezing capacity“, cca 24 hodin.
- Poté uskladněte čerstvé potraviny.
 - SuperFrost se vypne automaticky. Podle uskladněného množství, nejdříve po 30, nejpozději po 65 hodinách. Mrazicí proces je uzavřen – kontrolka SuperFrost je tmavá.

SuperFrost nemusíte zapínat:

- při vkládání již zmrazeného zboží,
- při mrazení do cca 2 kg čerstvých potravin denně.

Pokyny k mrazení a skladování

- Podobné zboží k mrazení skladujte dohromady.
- Potraviny, které zmrazujete, vždy zabalte naporcovaně pro Vaši potřebu. Aby bylo zajištěno úplně zmrazení, nemělo by se překročit následující množství v jednom balení:
 - Ovoce, zelenina do 1 kg, maso do 2,5 kg.
- Pro balicí materiál se hodí běžné mrazicí sáčky, víceúčelové plastové, kovové, alobalové nádoby.
- Čerstvé potraviny ke zmrazení by se neměly dotýkat již zmrazených potravin. Balení vkládejte vždy suché, abyste zabránili vzájemnému přimrazení.
- Na balení vždy uveďte datum a obsah a nepřekračujte doporučenou dobu trvanlivosti mrazených produktů.
- Lahve a plechovky se sycenými nápoji nedávejte mrazit. Mohly by prasknout.
- K rozmrazení vyjímajte pouze tolik zboží, kolik právě potřebujete. Rozmrazené potraviny pokud možno rychle zpracujte.

Mrazené zboží můžete rozmrazit:

- v troubě,
- v mikrovlnné troubě,
- při pokojové teplotě,
- v chladicí části; chlad mrazeného zboží se využije k chlazení potravin.



Výrobek ledu

Bezpečnostní pokyny a upozornění

- Výrobek ledu slouží výhradně k výrobě kostek ledu pro využití v domácnostech a smí být provozován pouze s vhodnou vodou.
- Všechny opravy, resp. zásahy do výrobku ledu smí být prováděny pouze autorizovaným servisním střediskem nebo odborně vyškoleným personálem.
- První tři várky kostek ledu se nesmí konzumovat, resp. použít. To platí při uvedení do provozu i v případě, že jste přístroj delší dobu nepoužívali. Tak se zajistí, že se přívod vody propláche.
- Výrobce neručí za škody, které vznikly poškozeným přívodem vody.
- Výrobek ledu funguje pouze tehdy, pokud je přístroj zapojen do sítě. Kostky ledu se připraví pouze tehdy, pokud je mrazicí část v provozu.
- Výrobek ledu může vyrábět kostky ledu pouze tehdy, když je zásuvka zcela zavřená.

Odvzdušnění výrobku ledu

Aby se zajistila bezchybná funkce výrobku ledu, musí se přívod vody odzdušnit.

- Stiskněte symbol **IceMaker** , až se rozsvítí kontrolka LED **IceMaker** .
- Otevřete horní mrazicí zásuvku.
- Stiskněte tlačítko ON/OFF na panelu výrobku ledu na 3 sekundy. Kontrolka LED nad tlačítkem začne blikat.
- Tlačítko znovu krátce stiskněte. LED bliká rychleji.
- Ihned zavřete mrazicí zásuvku.

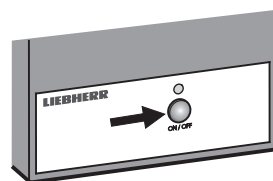

Ventil přívodu vody se otevře na 25 sekund a načerpá všechny vzduch ze systému přívodu vody.

- Následně se musí vyprázdnit nádobka na led výrobku ledu. Viz část **Aktivace nastavení o dovolené**.

- Nakonec vyčistěte nádobku na led.

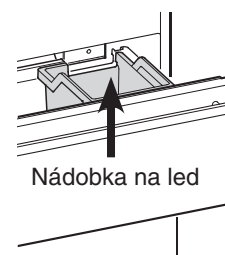

Zapnutí výrobku ledu

- Stiskněte symbol **IceMaker** , až se rozsvítí kontrolka LED **IceMaker** .

Po úspěšném uvedení do provozu může trvat až 24 hodin, než se vytvoří první kostky ledu.

Množství kostek ledu závisí na teplotě uvnitř mrazicí části. Čím nižší je teplota, tím více kostek ledu se v určitém časovém úseku vytvoří.

Kostky ledu vypadnou z výrobku ledu do nádobky na led. Od určitého množství ledu v nádobce se výroba kostek ledu automaticky zastaví.

Vypnutí výrobniku ledu

Pokud nepotřebujete žádné kostky ledu, můžete výrobník ledu nezávisle na mrazicí části vypnout.

- Stiskněte symbol **IceMaker** , kontrolka LED **IceMaker**  zhasne.

Výrobník ledu může být zapnut nebo vypnut také pomocí tlačítka ON/OFF na panelu výrobniku.

Stiskněte tlačítko na cca 1 s.

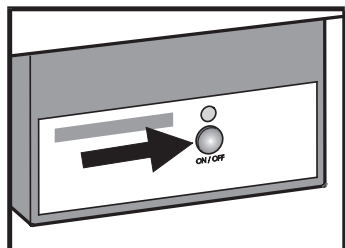

Výrobník ledu – nastavení o dovolené

V případě dlouhé nepřítomnosti by se měla nádoba na led vyprázdnit.

Aktivací nastavení o dovolené se otočí nádoba na led výrobniku ledu směrem dolů tak, že v nádobce nezůstane žádná voda.

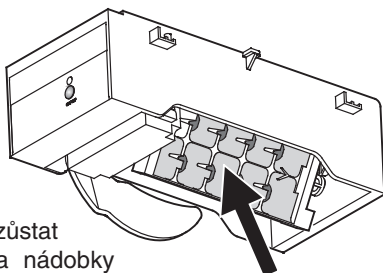

Mrazicí zásuvka musí zůstat otevřená, aby horní plocha nádoby na led vyschla a nevytvořila se plíseň nebo nepříjemný zápach.

Aktivace nastavení o dovolené

Horní mrazicí zásuvka musí být úplně zavřená a nádoba na led správně vložena.

- Režim nastavení aktivujete stisknutím symbolu **SuperFrost** na 5 sekund.
- Stiskněte symbol **Down** pro mrazicí část, až se na displeji zobrazí ↓.

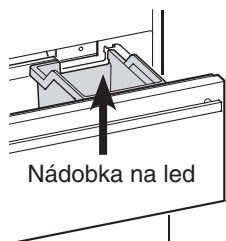

- Stiskněte symbol **SuperFrost**.

– Displej ukazuje



nebo

podle toho, jestli je výrobník ledu zapnutý nebo vypnutý.



- Stiskněte symbol **Down** pro mrazicí část.

– Displej ukazuje



- Stiskněte symbol **SuperFrost**.

• Bliká ukazatel ↓



Nádoba na led se otočí směrem dolů.

Pokud se na displeji objeví teplota, je nádoba na led otočená směrem dolů a výrobník ledu se automaticky vypne.

Odmrazování

Chladicí část

Chladicí část se odmrazuje automaticky. Voda, která se tvoří na zadní stěně, stéká mimo chladicí část na zadní straně přístroje a vypařuje se automaticky prostřednictvím tepla kompresoru.

Mrazicí část

Systém NoFrost odmrazuje přístroj automaticky.

Vlhkost se usazuje na výparníku, pravidelně se rozmrazuje, odvádí mimo mrazicí prostor a vypařuje.

Čištění

Před čištěním přístroj zásadně vypínejte. Vytáhněte síťovou zástrčku nebo vypněte, resp. vyšroubujte pojistku.

Vnitřní prostor, příslušenství a vnější stěny umyjte vlažnou vodou s trochou čisticího prostředku. V žádném případě nepoužívejte čisticí prostředky na bázi písku nebo kyselin či chemická rozpouštědla.

Nepracujte s parními čistícími přístroji! Nebezpečí poranění nebo poškození zařízení.

- Dbejte na to, aby se voda nedostala do elektrických dílů a do větracích otvorů.
- Vše dobře osušte hadříkem.
- Při mytí nepoškozujte či neodstraňujte typový štítek na vnitřní straně přístroje. Jeho odstraněním se zbavíte veškerých práv na záruční servis.
- Pro **přístroje v provedení z nerezové oceli** použijte běžný čisticí prostředek na nerezovou ocel.

– Pro dosažení nejlepší ochrany naneste po čištění rovnoměrně ošetřovací prostředek. Zprvu tmavá místa a intenzivnější barva povrchu jsou normální.

– Nepoužívejte žádné houbičky, které mohou povrch poškrábat, koncentrované čisticí prostředky a v žádném případě čisticí prostředky na bázi písku, chloridu, kyselin, popř. chemická rozpouštědla; poškozují povrch a mohou způsobit korozi.

Čištění prachového filtru

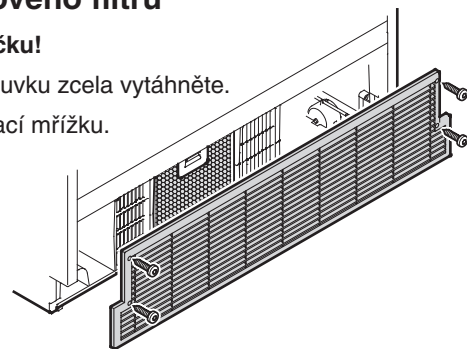

1. Vytáhněte zástrčku!
2. Dolní mrazicí zásuvku zcela vytáhněte.
3. Odšroubujte větrací mřížku.

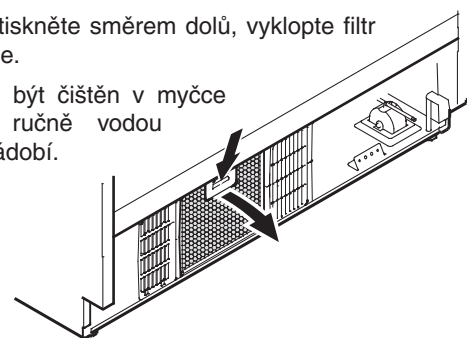

4. Tlačítko u filtru stiskněte směrem dolů, vyklopte filtr dopředu a vyjměte.

Prachový filtr může být čištěn v myčce na nádobí nebo ručně vodou a prostředkem na nádobí.



5. Filtr osušte a znovu namontujte v obráceném pořadí.
6. Znovu namontujte větrací mřížku.
7. Vymažte kontrolku LED prachového filtru  na displeji. Viz část **Režim nastavení**  = potvrzení čištění prachového filtru.

Poruchy

Váš přístroj je konstruován tak, aby byla zaručena jeho bezporuchovost a dlouhá životnost. Pokud se přesto během provozu vyskytne porucha, zkontrolujte, zda nebyla porucha zapříčiněna chybnou obsluhou, protože v tomto případě musíte opravu zaplatit také během záruční doby.

Následující poruchy můžete sami odstranit kontrolou možných příčin:

Přístroj nefunguje, zkontrolujte, zda

- je přístroj zapnutý,
- je síťová zástrčka správně zastrčena do zásuvky,
- je v pořádku pojistka použité zásuvky.

Provozní hluk je příliš hlasitý, zkontrolujte, zda

- přístroj stojí pevně na podlaze,
- vedle stojící nábytek nebo předměty mohou od běžícího přístroje přebírat vibrace. Respektujte to, že zvukům proudění v chladicím okruhu se nedá zabránit.

Teplota není dostatečně nízká, zkontrolujte

- nastavení podle odstavce „Nastavení teploty“, byla nastavena správná hodnota?
- zda nebylo vloženo event. příliš velké množství čerstvých potravin;
- zda Vámi vložený teploměr ukazuje správnou teplotu,
- zda je v pořádku odvětrání,
- zda není místo instalace příliš blízko nějakému zdroji tepla.

Pokud není žádná výše uvedená příčina zdrojem poruchy a poruchu nemůžete odstranit sami, obraťte se prosím na nejbližší autorizované servisní středisko. Sdělte typové označení ①, servisní číslo ② a číslo přístroje ③ z typového štítku. Typový štítek se nachází na levé vnitřní straně (chladicí část).

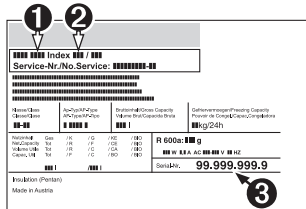

Odstraněním typového štítku se zbavujete veškerých práv na záruční opravu.

Odstavení z provozu

Pokud má být přístroj na delší dobu odstaven z provozu: přístroj vypněte, vytáhněte síťovou zástrčku nebo vypněte či vyšroubujte pojistku. Přístroj vyčistěte a nechte otevřené dveře, aby se předešlo tvorbě pachů.

Přístroj odpovídá bezpečnostním podmínkám a směrnicím 2004/108/ES a 2006/95/ES.

Výrobce pracuje stále na dalším vývoji všech typů a modelů. Mějte proto prosím pochopení pro to, že si musí vyhrazovat právo na změny tvaru, výbavy a techniky.

Chyby a změny v textu, technické specifikaci výrobků a jejich vyobrazení jsou vyhrazeny.

Mc TREE a.s., Hlavní 238, 250 89, Lázně Toušeň

tel.: 255 717 441, e-mail: servis@mctree.cz, www.mctree.cz