

## Upute za rad LED TV

Hrvatski

Slovenčina

Slovenščina

Br. modela.

**TX-43LX800E**  
**TX-50LX800E**  
**TX-55LX800E**  
**TX-65LX800E**  
**TX-75LX800E**

**TX-43LX810E**  
**TX-50LX810E**  
**TX-55LX810E**  
**TX-65LX810E**  
**TX-75LX810E**

**TX-43LX820E**  
**TX-50LX820E**  
**TX-55LX820E**  
**TX-65LX820E**  
**TX-75LX820E**



(slika: TX-55LX800E)



**Za detaljnije upute pogledajte [ePOMOĆ]  
(integrirane upute za uporabu).**

- Kako rabiti [ePOMOĆ] ➔ (str. 20)

Zahvaljujemo na kupovini ovog proizvoda Panasonic.

Prije uključivanja uređaja pažljivo pročitajte ove upute i sačuvajte ih da biste ih i ubuduće mogli koristiti.

Prije uporabe pažljivo pročitajte "Mjere opreza" u ovom priručniku.

Slike prikazane u priručniku služe samo u ilustrativne svrhe.

Pogledajte Sveeuropski jamstveni list ako se za pomoć želite obratiti vašem lokalnom Panasonic trgovcu.

OIB\_8  
72-LX800E-X3Z8

## Sadržaj

### Obavezno pročitajte

Važna obavijest .....	3
Mjere opreza .....	5
Oprema i dodaci .....	9
Postavljanje televizora .....	9
Postavljanje nosača za montiranje na zid .....	10
Povezivanje .....	11
Upoznavanje s kontrolama .....	16
Prvo postavljanje .....	18
Gledanje televizora .....	19
Način uporabe opcije ePOMOĆ .....	20
Najčešća pitanja .....	20
Održavanje .....	21
Specifikacije .....	22



Nazivi HDMI, HDMI High-Definition Multimedia Interface, kao i HDMI logotip su zaštitni znaci ili registrirani zaštitni znaci HDMI Licensing Administrator, Inc.

Dolby, Dolby Vision, Dolby Atmos, Dolby Audio i simbol duplo-D zaštitni su znaci društva Dolby Laboratories Licensing Corporation.

Proizvedeno pod licencom Dolby Laboratories.

Povjerljiva neobjavljena djela.

Autorsko pravo © 1992-2021 Dolby Laboratories.

Sva prava pridržana.

Wi-Fi® registrirani je zaštitni znak društva Wi-Fi Alliance®.

WPA3™, WPA2™, WPA™ i Wi-Fi Alliance® preču žimes.

Slovna oznaka Bluetooth® i logotipi registrirani su zaštitni znakovi u vlasništvu tvrtke Bluetooth SIG, Inc., a tvrtka Panasonic Holdings Corporation te znakove koristi uz licencu.

DVB i DVB logotipi zaštitni su znakovi DVB Project-a.

x.v.Colour™ zaštićeni je znak.

DiSEqC™ je zaštitni znak tvrtke EUTELSAT.

Google je zaštitni znak tvrtke Google LLC.

YouTube i YouTube logotip zaštitni su znakovi tvrtke Google LLC.

Amazon, Prime Video i svi povezani logotipi zaštitni su znakovi tvrtke Amazon.com, Inc. ili njenih podružnica.

© Disney

Ovaj je proizvod sukladan sa sljedećom tehničkom specifikacijom konzorcija UHD Alliance: UHD A Specified Reference Mode (Referentni način prikaza u skladu s UHD A specifikacijama), verzija 1.0. Logotip FILMMAKER MODE™ zaštitni je znak konzorcija UHD Alliance, Inc. u Sjedinjenim Državama i drugim zemljama.

- Za prikaz informacija o trgovačkim znakovima pogledajte [ePOMOĆ] (Pretraživanje prema namjeni > Prvo pročitajte > Prije uporabe > Licenca).

U ovom se priručniku rabi ilustracija za TX-55LX800E, osim ako je navedeno drukčije.

Prikazane se ilustracije mogu razlikovati ovisno o modelu.

# Važna obavijest

## Obavijest o DVB funkcijama / emitiranju podataka / IPTV funkcijama

- Ovaj televizor treba udovoljiti standardima (od svibnja 2022.) DVB-T / T2 (MPEG2, MPEG4-AVC(H.264) i MPEG HEVC(H.265)) digitalne zemaljske usluge, DVB-C (MPEG2, MPEG4-AVC(H.264) i MPEG HEVC(H.265)) digitalne kabelaške usluge i DVB-S (MPEG2, MPEG4-AVC(H.264) i MPEG HEVC(H.265)) digitalne satelitske usluge.

Posavjetujte se s lokalnim prodavačem o dostupnosti DVB-T / T2 ili DVB-S usluga na vašem području.

Posavjetujte se s vašim davateljem usluga kabelaške televizije o dostupnosti DVB-C usluga s ovim televizorom.

- Ovaj televizor možda neće ispravno raditi sa signalima koji ne zadovoljavaju standarde za DVB-T / T2, DVB-C ili DVB-S.
- Neke funkcije možda neće biti dostupne, ovisno o državi, području, emitiranom signalu, davatelju usluge, satelitu i mrežnom okruženju.
- S ovim televizorom svi CI moduli neće ispravno raditi. Posavjetujte se sa svojim pružateljem usluge o dostupnom CI modulu.
- Ovaj televizor možda neće ispravno raditi s CI modulom koji nije odobrio davatelj usluge.
- Možda ćete morati platiti dodatne naknade, ovisno o davatelju usluge.
- Sukladnost s budućim uslugama nije zajamčena.

Pružatelji usluga pružaju internetske aplikacije, funkciju glasovne kontrole i mogu ih izmijeniti, prekinuti ili obustaviti u bilo kojem trenutku.

Panasonic ne preuzima nikakvu odgovornost i ne jamči dostupnost ili kontinuitet usluga.

Panasonic ne jamči rad ni funkcioniranje perifernih uređaja drugih proizvođača i mi poričemo svaku odgovornost ili štetu proizašlu iz rada i/ili funkcioniranja iz uporabe takvih perifernih uređaja drugih proizvođača.

## Oštećenja

- Osim slučajeva u kojima odgovornost priznaju lokalni propisi, Panasonic ne prihvaća odgovornost za kvarove uzrokovane zlouporabom ili uporabom proizvoda, kao i za druge probleme ili štete nastale uporabom ovog proizvoda.
- Panasonic ne prihvaća odgovornost za gubitak, itd. podataka uzrokovanih elementarnim nepogodama.
- Vanjski uređaji koje je kupac zasebno pripremio nisu pokriveni jamstvom. Briga o podacima pohranjenim u takvim uređajima odgovornost je kupca. Panasonic ne prihvaća odgovornost za zlouporabu tih podataka.

## Rukovanje podacima o kupcima

Organizacija za radiodifuziju ili pružatelj usluga aplikacija može bilježiti osobne podatke kupca na ovom televizoru. Prije popravka, prijenosa ili odlaganja ovog televizora izbrisite sve zabilježene podatke na ovom televizoru u skladu sa sljedećim postupkom.

[ePOMOĆ] (Pretraživanje prema namjeni > Funkcije > Vрати na zadano)

Pružatelj usluga može prikupljati podatke o kupcu putem aplikacije koju pružaju treće strane na ovom televizoru ili web-mjestu. Unaprijed potvrdite uvjete i odredbe itd. pružatelja usluga.

- Panasonic neće biti odgovoran za prikupljanje ili upotrebu podataka o kupcu putem aplikacije koju pruža treća strana na ovom TV-u ili web-mjestu.
- Prilikom unošenja broja kreditne kartice, imena itd. obratite posebnu pozornost na pouzdanost pružatelja usluga.
- Registrirani podaci mogu se registrirati na poslužitelju itd. pružatelja usluga. Prije popravka, prijenosa ili odlaganja ovog televizora obavezno izbrisite podatke u skladu s uvjetima i odredbama itd. pružatelja usluga.

Za snimanje i reprodukciju sadržaja na ovom i drugim uređajima može biti potrebna dozvola vlasnika autorskih prava ili drugih odgovarajućih prava glede spomenutog sadržaja. Panasonic nema ovlasti i ne dodjeljuje vam to pravo te se izričito odriče bilo kakve odgovornosti glede vaše sposobnosti ili namjere za pridobivanje takve dozvole. Vaša je odgovornost da se pobrinite da ovaj ili bilo koji drugi uređaj koristite u skladu sa zakonodavstvom o zaštiti autorskih prava koje je na snazi u vašoj državi. Podrobnije informacije o pripadajućim zakonima i regulativama potražite u zakonodavnim institucijama ili se obratite vlasniku prava na sadržaj koji želite snimati ili reproducirati.

Ovaj je proizvod licenciran na temelju licence za portfelj patenata za AVC za korisnikovu osobnu upotrebu ili za druge upotrebe uz koje korisnik ne prima naknadu za (i) kodiranje videozapisa u skladu sa standardom AVC ("AVC videozapis") i/ili (ii) dekodiranje AVC videozapisa koje je korisnik kodirao tijekom osobne aktivnosti i/ili koji su dobiveni od davatelja videozapisa licenciranog za pružanje AVC videozapisa. Licenca za sve druge upotrebe ne daje se niti se podrazumijeva.

Dodatne je informacije moguće dobiti u tvrtki MPEG LA, L.L.C.

Pogledajte <http://www.mpegla.com>.



Ova oznaka pokazuje da proizvod radi pod izmjeničnim naponom.



Ova oznaka označava klasu II ili dvostruko izolirani električni uređaj prema kojem proizvod ne treba imati sigurnosni priključak s tlom (uzemljenje).

Uređaj prevozite samo u uspravnom položaju.

# Mjere opreza

Kako biste izbjegli opasnost od električnog udara, požara, oštećenja ili ozljede, pridržavajte se upozorenja i mjera opreza navedenih u nastavku:

## ■ Utikač i kabel za napajanje

### Upozorenje

Primijetite li bilo što neuobičajeno, odmah izvucite utikač iz napajanja.

- Vrsta utikača može se razlikovati ovisno o zemlji.

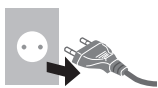

- Ovaj televizor namijenjen je za rad s izmjeničnim naponom ~ 220 – 240 V, 50 / 60 Hz.
- Umetnite utikač do kraja u utičnicu naponske mreže.
- Za potpuno isključivanje uređaja morate izvući utikač iz utičnice naponske mreže.

Prema tome, utikač treba biti stalno lako dostupan.

- Pri čišćenju televizora izvucite/iskopčajte utikač za napajanje.
- Ne dirajte utikač za napajanje mokrim rukama.



- Nemojte oštećivati kabel za napajanje.

- Na kabel ne postavljajte teške predmete.



- Kabel ne postavljajte u blizini uređaja s visokom temperaturom.



- Ne povlačite kabel. Pri odspajanju utikača držite tijelo mrežnog utikača.



- Ne premještajte televizor dok je kabel za napajanje povezan s utičnicom naponske mreže.
- Nemojte izvrtati, pretjerano savijati ni rastezati kabel.
- Ne koristite oštećeni utikač ni utičnicu naponske mreže.
- Uvjerite se da televizor ne pritišće kabel za napajanje.
- Koristite samo napajački kabel koji ste dobili s televizorom.

## ■ Pazite

### Upozorenje

- Nemojte skidati poklopce i nikada sami ne modificirajte televizor jer u suprotnom može doći do kontakta s dijelovima koji su pod naponom i strujnog udara. U unutrašnjosti televizora nalaze se dijelovi koje korisnik ne može sam popravljati.



- Televizor ne izlažite kiši niti prekomjernoj vlazi. Televizor nikada ne izlažite kapanju i prskanju vode niti na njega stavljajte posude napunjene vodom kao što su na primjer vaze s cvijećem.



- Ne umećite strane predmete u televizor kroz ventilacijske otvore.

- Ako se TV prijamnik upotrebljava u područjima u kojima u njega mogu ući kukci:

moгуće je da u TV prijamnik uđu insekti, kao što su male muhe, pauči, mravi itd., što može prouzročiti štetu na TV prijamniku ili mogu ostati zarobljeni na područjima vidljivima na TV prijamniku, npr. unutar zaslona.

- Ako se TV prijamnik upotrebljava u okruženju u kojemu ima prašine ili dima:

moгуće je da čestice prašine/dima kroz ventilacijske otvore uđu u TV prijamnik tijekom uobičajenog rada te mogu ostati zarobljene unutar uređaja. Time može doći do pregrijavanja, kvara, slabije kvalitete slike itd.

- Ne rabite neodobreni stalak / opremu za postavljanje. Postavljanje ili ugradnju zidnih nosača svakako povjerite vašem ovlaštenom prodavaču Panasonic proizvoda.

- Ne primjenjujte silu na ploču zaslona i ne udarajte je.

- Pripazite da se djeca ne penju na televizor.

- Ne stavljajte televizor na nagnute ili nestabilne površine i pripazite da ne visi preko ruba postolja.



### Upozorenje u vezi sa stabilnošću

Televizor može pasti i izazvati teške tjelesne ozljede ili smrt. Mnoge ozljede, posebice djece, mogu se spriječiti poduzimanjem jednostavnih mjera opreza, kao što su:

- UVIJEK koristite ormariće, stalke i načine postavljanja koje je preporučio proizvođač televizora.
- UVIJEK koristite namještaj koji je siguran za postavljanje televizora.
- UVIJEK pripazite da televizor ne prelazi preko ruba namještaja na koji je postavljen.
- UVIJEK informirajte djecu o opasnostima od penjanja na namještaj radi dosezanja televizora ili njegovih kontrola.
- UVIJEK postavite žice i kabele priključene na televizor tako da nije moguće spotaknuti se o njih, povući ih ni uhvatiti se za njih.
- NIKAD ne postavljajte televizor na nestabilno mjesto.
- NIKAD ne postavljajte televizor na visoki namještaj (npr. na ormare ili police za knjige), a da ne pričvrstite namještaj i televizor za odgovarajuću potporu.
- NIKAD ne postavljajte televizor na tkanine ni na druge materijale koji se nalaze između televizora i namještaja na koji su postavljeni.
- NIKAD ne postavljajte televizor na materijale koji se nalaze između televizora i namještaja na koji su postavljeni.
- NIKAD na televizor ni na namještaj na koji je televizor postavljen ne stavljajte predmete koji mogu potaknuti djecu na penjanje, npr. igračke i daljinske upravljače.

Ako vaš postojeći televizor zadržavate i premještate, treba primijeniti prethodno navedena razmatranja.

- Ovaj je televizor namijenjen uporabi na površini stola ili sl.
- Ne izlažite televizor izravnom Sunčevom svjetlu i drugim izvorima topline.



**Radi sprječavanja požara nikada ne ostavljate svijeću ili drugi izvor otvorene vatre u blizini televizijskog prijemnika.**



### ■ Opasnost od gušenja/gutanja

#### Upozorenje

- Pakiranje ovog proizvoda može uzrokovati gušenje, a neki su dijelovi mali i mogu predstavljati opasnost od gutanja za vašu djecu. Te dijelove držite izvan dohvata male djece.

### ■ Stalak

#### Upozorenje

- Ne rastavljajte niti preinačujte stalak.

#### Oprez

- Koristite isključivo stalak isporučen s ovim televizorom.
- Ne koristite stalak ako se izobličio ili fizički ošteti. Ako se to dogodi, odmah se obratite najbližem prodavaču Panasonicovih proizvoda.
- Tijekom postavljanja provjerite jesu li svi vijci čvrsto zategnuti.
- Pripazite da televizor ne pretrpi udarce tijekom montaže postolja.
- Pripazite da se djeca ne penju na postolje.
- Nužno je barem dvoje ljudi za postavljanje ili uklanjanje televizora s postolja.
- Za postavljanje i uklanjanje televizora rabite opisani postupak.

### ■ Radijski valovi

#### Upozorenje

- Ne koristite televizor i daljinski upravljač u medicinskim ustanovama ili mjestima s medicinskom opremom. Radijski valovi mogli bi ometati medicinsku opremu i izazvati nesreće zbog kvara.
- Ne upotrebljavajte televizor i daljinski upravljač blizu automatske upravljačke opreme kao što su automatska vrata ili protupožarni alarmi. Radijski valovi mogli bi ometati automatsku kontrolnu opremu i izazvati nesreće zbog kvara.
- Ako imate elektrostimulator srca, udaljite se barem 15 cm od TV prijemnika i daljinskog upravljača. Radijski valovi mogu interferirati s radom stimulatora.
- Televizor i daljinski upravljač ne rastavljajte niti bilo kako preinačujte.

## ■ Ugrađeni bežični LAN

### Oprez

- Ne upotrebljavajte bežični ugrađeni LAN za povezivanje s bežičnom mrežom (SSID\*) za koju nemate prava uporabe. Takve se mreže mogu prikazati na popisu nakon pretraživanja. Međutim, uporaba takvih mreža može biti nedopuštena.  
\*SSID je naziv za identificiranje određene bežične mreže za prijenos podataka.
- Ne izlažite ugrađeni bežični LAN visokoj temperaturi, izravnom Sunčevom svjetlu ili vlazi.
- Podaci poslani i primljeni putem radio veze mogu se prestresti i nadzirati.
- Ugrađeni bežični LAN koristi frekventijske pojaseve od 2,4 GHz i 5 GHz. Da biste izbjegli smetnje ili spor odziv uzrokovane radijskim valovima kada rabite ugrađeni bežični LAN, držite televizor daleko od uređaja koji imaju signale frekvencije od 2,4 GHz i 5 GHz, kao što su drugi bežični LAN uređaji, mikrovalne pećnice i mobilni.
- U slučaju problema sa statičkim elektricitetom itd. televizor može prestati raditi kako bi se zaštitio. U tom slučaju isključite televizor glavnom sklopkom za uključivanje/isključivanje te ga zatim ponovno uključite.

## ■ Bluetooth® bežična tehnologija

### Oprez

- Televizor i daljinski upravljač koriste ISM pojas radijske frekvencije od 2,4 GHz (Bluetooth®). Da biste izbjegli smetnje ili spor odziv uzrokovane radijskim valovima, držite televizor i daljinski upravljač daleko od uređaja kao što su drugi bežični LAN uređaji, drugi Bluetooth® uređaji, mikrovalne pećnice, mobilni uređaji i uređaji koji imaju signale frekvencije od 2,4 GHz.

## ■ Proračivanje

### Oprez

Osigurajte dovoljan prostor (najmanje 10 cm) oko televizora kako biste spriječili prekomjerno pregrijavanje koje može uzrokovati prijevremeno otkazivanje određenih elektroničkih sklopova.

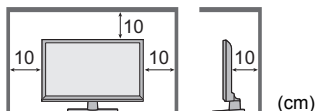

- Proračivanje ne smije biti ugroženo pokrivanjem otvora za proračivanje bilo kakvim predmetima poput novina, ukrasnih stolnjaka i zavjesa. 
- Bilo da rabite postolje ili ne, uvijek se pobrinite da ventilacijski otvori na dnu televizora ne budu zapriječeni i da ima dovoljno mjesta za primjereno proračivanje.

## ■ Pomicanje televizora

### Oprez

Prije premještanja televizora iskopčajte sve kabele.

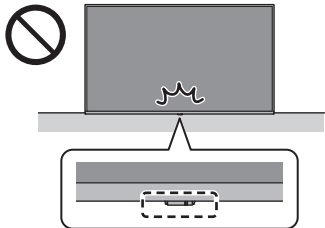
- Najmanje dvije osobe potrebne su za premještanje TV uređaja kako bi se izbjegle ozljede koje mogu biti uzrokovane prevrtanjem ili padom TV uređaja.
- Prijamnik signala daljinskog upravljača itd. nalaze se na dnu televizora, stoga nemojte uzrokovati šokove na način da udaraju o pod i slično. 

## ■ Kada televizor ne rabite dulje vrijeme

### Oprez

Čak i u načinu rada Isključeno televizor će trošiti nešto energije dok god bude spojen s funkcionalnom utičnicom naponske mreže.

- Ako televizor nećete koristiti tijekom duljeg vremena, izvadite utikač iz utičnice za napajanje.

## ■ Prekomjerna glasnost

### Oprez

- Ne izlažite uši preglasnom zvuku iz slušalica. Moglo bi doći do nepovratnih oštećenja.



- Ako u ušima začujete zvuk sličan bubnjanju, smanjite glasnoću ili privremeno prestanite rabiti slušalice.

## ■ Baterija za daljinski upravljač

### Upozorenje

- Baterije držite izvan dohvata djece kako biste spriječili gutanje.

Ako se slučajno progutaju, može doći do štetnih fizičkih posljedica. Ako sumnjate da je dijete progutalo bateriju, odmah potražite liječničku pomoć.

### Oprez

- Nepravilno postavljanje može uzrokovati curenje iz baterije, koroziju i eksploziju.
- Zamijenite isključivo istim ili ekvivalentnim tipom baterija.
- Ne kombinirajte stare i nove baterije.
- Ne kombinirajte različite vrste baterija (na primjer, alkalne i manganske).
- Ne rabite punjive baterije (Ni-Cd itd.).
- Baterije nemojte spaljivati ni gnječiti.
- Baterije ne izlažite prekomjernoj toplini, poput Sunčeve svjetlosti, vatre i slično.
- Pripazite da baterije propisno odložite u otpad.
- Uklonite bateriju iz jedinice kada je ne rabite dulje vrijeme kako biste spriječili curenje baterije, koroziju i eksploziju.

## LED TV

### EU izjava o sukladnosti (DoC)

Tvrtka Panasonic Entertainment & Communication Co., Ltd. ovime izjavljuje da je ovaj TV prijamnik u skladu s bitnim zahtjevima i drugim odgovarajućim odredbama Direktive 2014/53/EU.

Ako želite dobiti kopiju izvorne izjave o sukladnosti ovog TV prijamnika, posjetite sljedeću mrežnu stranicu:

<https://www.ptc.panasonic.eu/compliance-documents>

Ovlašteni zastupnik u EU-u:

Panasonic Marketing Europe GmbH

Panasonic Testing Centre

Winsbergring 15, 22525 Hamburg, Njemačka

Proizvođač:

Panasonic Entertainment & Communication Co., Ltd.

1-10-12 Yagumo-higashi-machi, Moriguchi City,

Osaka 570-0021, Japan

Sastavljeno u Republici Poljskoj



Frekvencijski pojas raspona 5,15 – 5,35 GHz bežične lokalne mreže ograničen je na rad u zatvorenom prostoru samo u sljedećim zemljama.

Austrija, Belgija, Bugarska, Češka Republika, Danska, Estonija, Francuska, Njemačka, Island, Italija, Grčka, Španjolska, Cipar, Letonija, Lihtenštajn, Litva, Luksemburg, Mađarska, Malta, Nizozemska, Norveška, Poljska, Portugal, Rumunjska, Slovenija, Slovačka, Turska, Finska, Švedska, Švicarska, Hrvatska

### Izlazna snaga prenesena u frekvencijskim pojasevima

Vrsta bežične mreže	Frekvencijski pojas	Izlazna snaga (EIRP)
Bežična lokalna mreža	2412-2472 MHz	< 20 dBm
	5150-5250 MHz	< 23 dBm
	5250-5350 MHz	< 23 dBm
	5470-5725 MHz	< 23 dBm
Bluetooth®	2402-2480 MHz	< 10 dBm



# Oprema i dodaci

## Standardna dodatna oprema

Daljinski upravljač ➔ (str. 16)

- N2QBYA000051

Stalac ➔ (str. 9)

Kabel za napajanje ➔ (str. 12)

Baterije (2) ➔ (str. 17)

- AAA

Upute za rad

Sveeuropski jamstveni list

- Oprema može biti spremljena na različitim mjestima. Pazite da je ne biste slučajno bacili.

# Postavljanje televizora

Ⓐ Stalac (L)

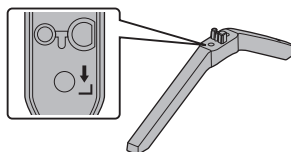

Ⓑ Stalac (R)

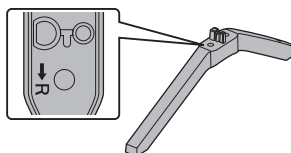

Ⓒ Montažni vijak (4)



Modeli od 43 inča

M4 × 19 (mm)

Modeli od 50 inča

M5 × 20 (mm)

Modeli od 65 inča

M5 × 27 (mm)

Modeli od 75 inča

M6 × 33 (mm)

Modeli od 55 inča

## Pripremne radnje

Izvadite stalac i televizor iz kutije za pakiranje i stavite televizor na radni stol pločom zaslona okrenutom prema dolje na čistu i meku krpu (deka itd.).

- Rabite ravan i čvrst stol veći od televizora.
- Ne držite televizor za ploču zaslona.
- Pripazite da ne ogrebete ili polomite televizor.

## Sastavljanje stalka

- Čvrsto umetnite stalac jer bi mogao ispasti prilikom postavljanja televizora.
- Provjerite jesu li svi vijci čvrsto zategnuti.
- Nemojte sastavljati stalac bilo kojom drugom metodom osim onih koje su navedene u nastavku.

1

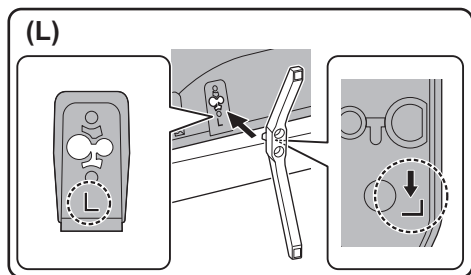

(R)

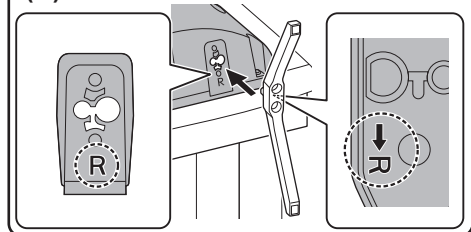

2

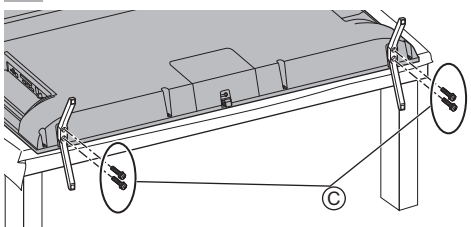

## Uklanjanje stalka

Ako koristite zidni nosač ili ponovno pakirate televizor, obavezno uklonite stalak u sljedećem postupku.

- 1 Stavite televizor na radni stol pločom zaslona okrenutom prema dolje na čistu i meku krpu.
- 2 Uklonite montažne vijke © s postolja.
- 3 Izvucite stalak iz televizora.

# Postavljanje nosača za montiranje na zid

Za kupnju preporučenog zidnog nosača obratite se lokalnom prodavatelju opreme Panasonic.

- Rupe za postavljanje zidnih nosača

Poledina televizora

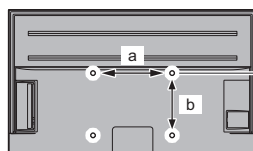

Modeli od 43 inča

Modeli od 50 inča

a: 200 mm

b: 200 mm

Modeli od 55 inča

Modeli od 65 inča

Modeli od 75 inča

a: 400 mm

b: 300 mm

(Pogled sa strane)

**Dubina vijka**

Modeli od 43 inča

**minimalno: 9 mm**

**maksimalno: 11 mm**

Modeli od 50 inča

**minimalno: 9 mm**

**maksimalno: 17 mm**

Modeli od 55 inča

Modeli od 65 inča

**minimalno: 12 mm**

**maksimalno: 36 mm**

Modeli od 75 inča

**minimalno: 13 mm**

**maksimalno: 31 mm**

**Promjer vijka**

**M6**

Vijak za učvršćivanje televizora na zidni nosač (nije isporučen s televizorom)

## Upozorenje

- Ako upotrijebite druge zidne nosače ili sami pokušate montirati zidni nosač, može doći do ožljede ili oštećivanja proizvoda. Da bi se očuvale performanse i sigurnost uređaja, postavljanje zidnih nosača obavezno povjerite prodavaču ili licenciranom kooperantu. Svaka šteta uzrokovana ugradnjom bez prisutnosti kvalificirane osobe za ugradnju poništiti će jamstvo.
- Pažljivo pročitajte upute koje ste dobili uz dodatnu opremu i obavezno poduzmite korake za sprječavanje pada televizora.
- Tijekom postavljanja pažljivo rukujte televizorom jer ga udarcima i primjenom sile možete oštetiti.
- Pažljivo postavite zidne nosače. Pazite da u zidu na mjestu na kojem učvršćujete nosače nema električnih kabela ni cijevi.
- Ukoliko televizor više ne koristite, uklonite ga s fiksnog položaja na zidu kako biste spriječili pad i eventualne ožljede.

# Povezivanje

- Prikazana vanjska oprema i kabeli ne isporučuju se s televizorom.
- Pazite da jedinica bude isključena iz utičnice naponske mreže prije spajanja ili odspajanja bilo kojeg kabela.
- Prilikom povezivanja provjerite jesu li vrsta priključaka i utikača kabela pravilni.
- Koristite potpuno ožičeni kabel kompatibilan s HDMI-jem.
- Televizor držite dalje od elektroničke opreme (video opreme itd.) ili opreme s infracrvenim senzorom ili bi se u suprotnom moglo pojaviti izobličenje slike/zvuka ili ometati rad ostale opreme.
- Pročitajte i upute za uporabu priključene opreme.

## Terminali

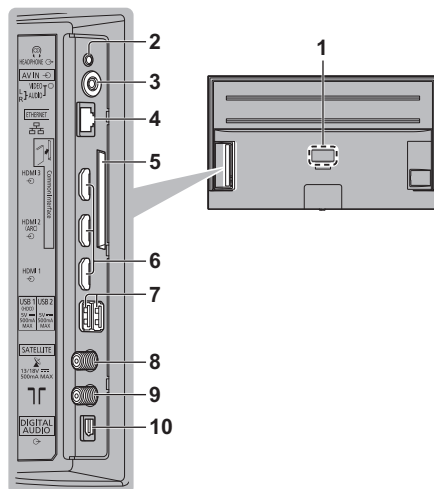

- 1 Pločica s nazivom modela
- 2 Priključak za slušalice  
(stereo mini priključak od 3,5 mm)
- 3 AV IN
- 4 ETHERNET terminal
  - Koristite oklopljeni upleteni dvožilni LAN kabel (STP).
- 5 CI utor
- 6 HDMI 1 - 3
- 7 USB ulaz 1 - 2  
== Ovaj simbol označava istosmjerni rad struje.
- 8 Satelitski priključak
- 9 Zemaljski / kabelski priključak
- 10 DIGITAL AUDIO

## Osnovna povezivanja

### ■ AV uređaji

(DVD snimač / Blu-ray snimač, Vanjski prijatelj, itd.)

- Za detaljnije pogledajte [ePOMOĆ] (Pretraživanje prema namjeni > Gledanje > Osnovno > Osnovno povezivanje).

### ■ Antena

(Za pregled kabelskog / digitalnog / analognog emitiranja)

TV

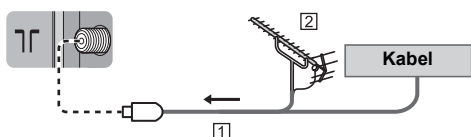

1 RF kabel

2 Zemaljska antena

### ■ Kabel za napajanje

Izmjenični napon od 220 - 240 V  
50 / 60 Hz

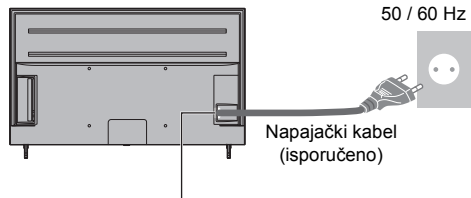

Umetnite utikač do kraja u utičnicu.

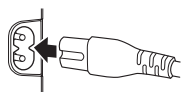

- Prilikom odspajanja napajajućeg kabela obavezno najprije isključite utikač iz utičnice naponske mreže.

### ■ Satelitska antena

- Kako biste osigurali pravilnu ugradnju vaše satelitske antene, molimo posavjetujte se s vašim lokalnim trgovcem. Također, potražite upute i od tvrtki koje emitiraju satelitske programe.
- Za detaljnije pogledajte [ePOMOĆ] (Pretraživanje prema namjeni > Gledanje > Osnovno > Osnovno povezivanje).

### ■ Mreža

Širokopoljnsko mrežno okruženje potrebno je za uporabu internetskih usluga.

- Ako nemate niti jednu širokopoljnsku mrežnu uslugu, posavjetujte se s prodavačem.
- Pripremite internetsko okruženje za žičnu vezu ili bežičnu vezu.
- Postavljanje mrežne veze započet će prilikom prve uporabe televizora. ➔ (str. 18)
- Za detaljnije pogledajte [ePOMOĆ] (Pretraživanje prema namjeni > Mreža > Mrežne veze).

## Priključci za 4K/HDR kompatibilnu opremu

TV

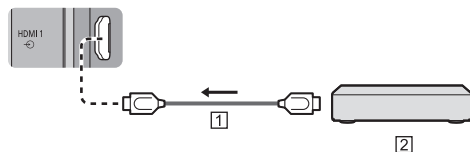

1 HDMI kabel

2 4K/HDR kompatibilna oprema

- Preciznije reproducira sliku s proširenom ljestvicom boja pri povezivanju s opremom koja podržava 4K. [Način 2] je način rada koji podržava signale veće razlučivosti od [Način 1]. Postavite na [Način 1] kad se slika ili zvuk na HDMI ulazu ne reproducira pravilno.
- Priključite 4K kompatibilnu opremu na HDMI terminal uz pomoć 4K kompatibilnog kabela i moći ćete gledati sadržaj 4K formata.
- Podržavanjem HDR-a ne povećavaju se mogućnosti najveće svjetline televizora.

## ■ [HDMI automatske postavke] (izbornik [Postavke])

Preciznije reproducira sliku s proširenom ljestvicom boja pri povezivanju s opremom koja podržava 4K. Odaberite način rada ovisno o opremi.

[Način 1]:

Radi bolje kompatibilnosti. Postavite na [Način 1] kada se slika ili zvuk na HDMI ulazu ne reproducira pravilno.

[Način 2]:

Za 4K kompatibilnu opremu koja ima funkciju točnog reproduciranja slike s proširenom ljestvicom boja

- Za promjenu načina rada
  1. Odaberite način HDMI ulaza povezan s opremom.
  2. Prikažite izbornik i odaberite [HDMI automatske postavke] (Postavke > Postavke uređaja > Ulazi).
- Za prikaz informacija o valjanom formatu pogledajte [ePOMOĆ] (Pretraživanje prema namjeni > Gledanje > 4K razlučivost > HDMI automatske postavke).

## Druga povezivanja

### ■ DVD reproduktor / Videokamera / Oprema za igre

(VIDEO oprema)

TV

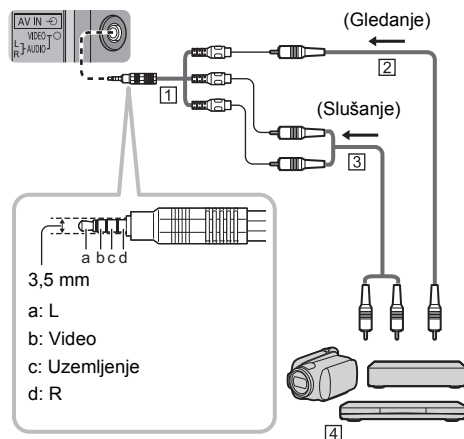

- 1 AV adaptor (oklopljen / nije isporučen)
- 2 Kompozitni videokabel (oklopljen)
  - Upotrijebite oklopljeni kompozitni kabel.
- 3 Audiokabel (oklopljen)
  - Upotrijebite oklopljene kompozitne kabele.
- 4 DVD reproduktor / Videokamera / Oprema za igre

### ■ Pojačalo (za slušanje putem vanjskih zvučnika)

- Kako biste uživali u višekanalnom zvuku (npr. Dolby Digital 5.1ch) koji emitira vanjska oprema, priključite opremu na pojačalo. Za pojedinosti o načinu spajanja pročitajte priručnike za opremu ili pojačalo.
- Za pojedinosti pogledajte [ePOMOĆ] (Pretraživanje prema namjeni > Gledanje > Vanjska oprema > Vanjska veza).

### ■ Slušalice

- Kako biste upotrebljavali slušalice, postavite [Audio izlaz] u izborniku Zvuk na [Slušalice].
- Za pojedinosti pogledajte [ePOMOĆ] (Pretraživanje prema namjeni > Gledanje > Vanjska oprema > Vanjska veza).

## ■ USB tvrdi disk (za snimanje)

- Koristite USB 1 priključak za povezivanje USB tvrdog diska.
- Za podrobnosti pogledajte [ePOMOĆ] (Pretraživanje prema namjeni > Snimanje).

## ■ HDMI CEC

- Upotrijebite HDMI 1 - 3 za povezivanje putem značajke HDMI CEC.
- Za pojedinosti pogledajte [ePOMOĆ] (Pretraživanje prema namjeni > Funkcije > HDMI CEC).

## ■ Zajedničko sučelje

- Svaki put kada umećete ili vadite CI modul, isključite televizor prekidačem za uključivanje / isključivanje napajanja.
- Ako su smart kartica i CI modul isporučeni u kompletu, najprije umetnite CI modul, a zatim smart karticu u CI modul.
- Umetnite ili potpuno uklonite CI modul u prikazanom smjeru.
- Pojavit će se normalno šifrirani kanali. (Gledljivi kanali i njihove značajke ovise o CI modulu.)

Ako se šifrirani kanali ne pojave

➔ [Zajedničko sučelje] (Postavke > kanala > Napredne mogućnosti > Zajedničko sučelje)

- Na tržištu mogu postojati određeni CI moduli sa starijim verzijama firmvera koji ne funkcioniraju u potpunosti s CI+ v1.4 TV-om. U tom slučaju obratite se svom pružatelju sadržaja.
- Za podrobnosti pogledajte [ePOMOĆ] (Pretraživanje prema namjeni > Funkcije > Zajedničko sučelje), pročitajte upute za CI modul ili se obratite davatelju sadržaja.
- Obvezno uklonite karticu CI modula itd. prije popravljanja, prijenosa ili odlaganja.

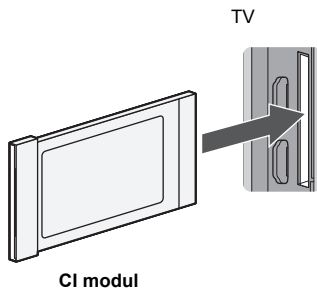

## Povezivanje Bluetooth® uređaja

### Registriranje Bluetooth® uređaja

Ovaj televizor podržava Bluetooth® komunikaciju.

Bluetooth® uređaji koji su registrirani (upareni) s ovim televizorom mogu se povezati s njim (komunicirati s njim).

- Pri registraciji (uparivanju) Bluetooth® uređaja s ovim televizorom, pomaknite uređaj unutar 50 cm od televizora.
- Nije moguće registrirati (upariti) Bluetooth® uređaje koji nisu kompatibilni s ovim televizorom.
- Ako uređaj s omogućenom Bluetooth® tehnologijom koji ste registrirali (uparili) s ovim televizorom registrirate i upotrijebite na drugom uređaju, tada može postati nedostupan za upotrebu s ovim televizorom. Ako se to dogodi, ponovo registrirajte uređaj na ovom televizoru.
- Možete registrirati Bluetooth® audio uređaje koji podržavaju A2DP na ovom televizoru. Zbog karakteristika bežične tehnologije, doći će do određenog kašnjenja između reprodukcije video zapisa i zvuka.
- Istodobno se može upotrebljavati najviše 1 audio uređaj koji podržava A2DP.
- Za podrobnosti pogledajte [ePOMOĆ] (Pretraživanje prema namjeni > Funkcije > Bluetooth uređaji).

### Registriranje daljinskog upravljača (isporučenog)

Za prijenos između televizora i daljinskog upravljača mogu se koristiti Bluetooth® bežična tehnologija ili funkcija infracrvene komunikacije.

Budući da glasovne kontrole (str. 17) koriste Bluetooth® bežičnu tehnologiju, daljinski upravljač mora biti registriran (uparen) s televizorom.

- Registrirajte (uparite) daljinski upravljač prilikom prvog postavljanja (str. 18).
- Ako daljinski upravljač nije registriran kad počnete upotrebljavati glasovne kontrole, pritisnite tipku Google Assistant (glasovna kontrola) za prikaz zaslona za registraciju, a zatim slijedite upute na zaslonu kako biste dovršili registraciju. Ako se zaslon za registraciju ne pojavi ➔ **“Ako registracija ne uspije” (str. 15)**
- Prilikom registracije daljinski upravljač okrenite prijemniku signala daljinskog upravljača na televizoru, na udaljenosti od oko 50 cm.
- Registracija se možda neće pravilno izvršiti ako su baterije na daljinskom upravljaču skoro prazne.

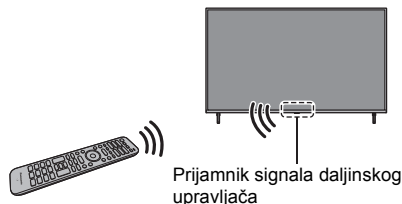

## ■ Ako registracija ne uspije

Ako registracija (uparivanje) nije dovršena pravilno, pokušajte se ponovno registrirati.

### 1 Prikažite izbornik i odaberite [Postavke]



### 2 Odaberite [Daljinski upravljač]

### 3 Odaberite [Početak uparivanja]

- Prikazuje se zaslon za registraciju, pa slijedite upute na zaslonu za registraciju.

## ■ Kada daljinski upravljač ne reagira

### 1 Istovremeno pritisnite i držite tipke prikazane u nastavku približno 3 sekunde



### 2 Usmjerite daljinski upravljač prema prijemniku signala daljinskog upravljača i slijedite postupak u nastavku kako biste odjavili daljinski upravljač (prekinuli uparivanje)

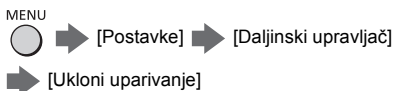

### 3 Ponovno prijavite (uparite) daljinski upravljač → **“Ako registracija ne uspije” (str. 15)**

- Za pojedinosti pogledajte [ePOMOĆ] (Pretraživanje prema namjeni > Postavke > Daljinski upravljač).

#### Napomena

- Ako daljinski upravljač nije registriran (uparen) s televizorom, komuniciraju putem infracrvene veze. Okrenite daljinski upravljač prema prijemniku signala daljinskog upravljača na televizoru za rad kada se koristi infracrvena komunikacija. Napominjemo da glasovne kontrole neće biti dostupne.
- Ako je daljinski upravljač registriran (uparen) s televizorom, oni komuniciraju putem Bluetootha®. Kad se upotrebljava Bluetooth® komunikacija, nećete morati okrenuti daljinski upravljač prema prijemniku signala daljinskog upravljača televizora. Međutim, imajte na umu da ćete, kad LED lampica svijetli u crvenoj boji (pripravnost), što pokazuje da je televizor isključen, morati usmjeriti daljinski upravljač prema prijemniku signala daljinskog upravljača televizora kako biste mogli uključiti televizor.

# Upoznavanje s kontrolama

## Daljinski upravljač

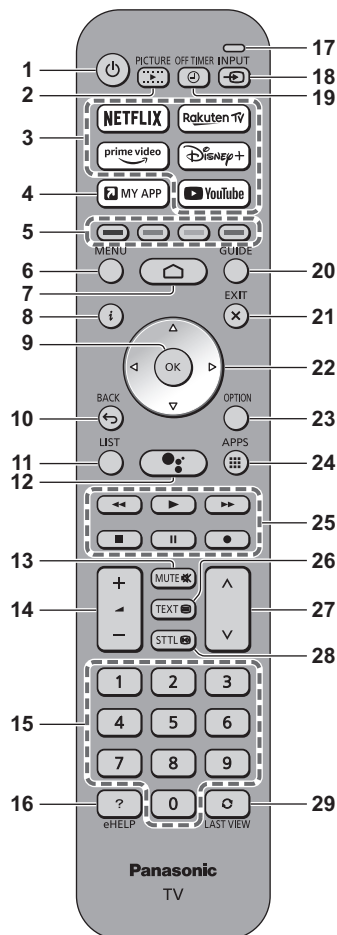

**1** [**⏻**]: Uključuje ili isključuje televizor (stanje pripravnosti)

**2** **SLIKA**

- Mijenja način prikaza.

**3** **Netflix, Prime Video, Rakuten TV, Disney+, YouTube**

- Koristi se za izravan pristup svakoj usluzi.

**4** **MOJA APLIKACIJA**

- Prikazuje [moj početni zaslon].
- Dodjeljuje omiljenu aplikaciju. Nakon postavljanja, jednostavno pokreće aplikaciju pritiskom na ovaj gumb.
- Za podrobnosti pogledajte [ePOMOĆ] (Pretraživanje prema namjeni > Početni zaslon > Aplikacije).

**5** **Gumbi u bojama**

(**crvena-zelena-žuta-plava**)

- Koriste se za odabir, navigaciju i upravljanje različitim funkcijama.

**6** [**📺**] **izbornik za brzo postavljanje**

- Pritisnite za pristup postavkama, slici, načinu prikaza i zvuku itd.

**7** **POČETNI ZASLON**

- Prikazuje [Početni zaslon].
- Za podrobnosti pogledajte [ePOMOĆ] (Pretraživanje prema namjeni > Početni zaslon > Početni zaslon).

**8** **Informacije**

- Prikazuje informacije o kanalima, programima i sadržaju na mreži (Netflix itd.).

**9** **OK**

- Potvrđuje odabire i izbore.
- Pritisnite nakon odabira broja kanala da biste brzo promijenili kanal.

**10** **VRAĆANJE**

- Povratak na prethodni izbornik ili prethodnu stranicu.

**11** **POPIS**

- Prikazuje popis kanala.

**12** **Google Assistant**

- Koristi se za funkciju glasovne kontrole. (Tipka za glasovnu kontrolu)

**13** **Uključivanje / isključivanje utišavanja zvuka**

**14** **Povećavanje / smanjivanje glasnoće**

**15** **Gumbi s brojevima**

- Mijenjaju kanale i stranice teleteksta.

**16** [**🔍**] **ePOMOĆ**

- Prikazuje [ePOMOĆ] (integrirane upute za uporabu).

**17** **Mikrofon**

- Radi s mikrofonom za glasovne kontrole.

**18** **Odabir ulaznog načina**

- Odabire način ulaza televizora ili audiovizualne opreme s popisa odabira ulaza.



## 19 Brojač za isključivanje

- Postavlja vrijeme za automatsko isključivanje televizora.

## 20 TV vodič

- Prikazuje elektronski programski vodič.

## 21 IZLAZ

- Vraća na normalni zaslon za gledanje.

## 22 Gumbi pokazivača

- Za odabire i prilagodbe.

## 23 Izbornik s opcijama

- Prikazuje opcionalne postavke.

## 24 APLIKACIJE

- Prikazuje [Aplikacije] (popis aplikacija).

## 25 Upravljanja sadržajem, povezanom opremom itd.

## 26 Gumb za teletext

## 27 Kanal gore / dolje

## 28 Titlovi

- Prikazuje zaslon za postavljanje titlova.

## 29 Posljednje gledano

- Prebacuje na prethodno prikazani kanal.

## ■ Stavljanje / uklanjanje baterija

- Obratite pozornost na pravilan polaritet (+ ili -).

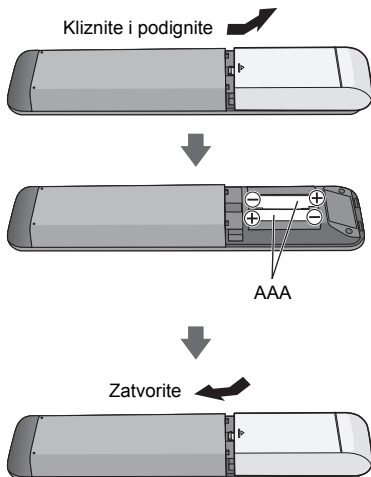

## Glasovne kontrole

Televizor prepoznaje govor kada govorite u mikrofon za glasovnu kontrolu, omogućujući vam izvođenje operacija poput promjene kanala, podešavanja glasnoće, pretraživanja programa i pretraživanja interneta.

- Ako daljinski upravljač nije registriran (uparen) s televizorom, registrirajte (uparite) daljinski upravljač. ➔ (str. 14)
- Funkcije Google Assistant možda se trenutno razmatraju za uvođenje u vašoj regiji u budućnosti. One će biti dostupne kad postanu spremne za uvođenje.
- Funkcije Google Assistant možda neće biti dostupne u određenim zemljama ili regijama ili za određene televizijske kuće.
- Televizor mora biti povezan s internetom kako bi mogao pretraživati itd. ➔ (str. 12)
- Učinkoviti opseg glasovnih kontrola ovisi o okruženju gledanja.
- Radovi možda neće biti točni, ovisno o vrsti glasa koju osoba ima i načinu na koji govori, kao i o okruženju i uvjetima.
- Kad su istovremeno povezani drugi Bluetooth® uređaji, glasovne kontrole možda neće raditi ispravno, ovisno o povezanim uređajima.

### Upravljanje glasom

- 1 Pritisnite tipku Google Assistant (glasovna kontrola)



- 2 Govorite u mikrofon za glasovne kontrole

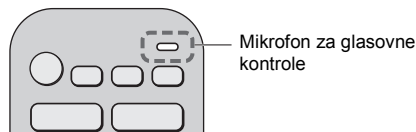

- Pritisnite tipku BACK za prekid glasovne kontrole.
- Za informacije o postavkama i operacijama za glasovne kontrole, pogledajte [ePOMOĆ] (Pretraživanje prema namjeni > Funkcije > Glasovno upravljanje).

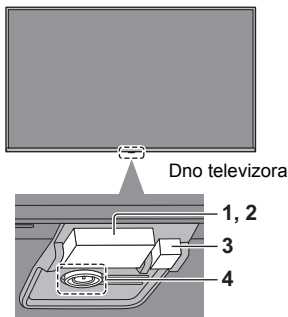

### 1 Senzor okoline

- Registrira svjetlinu radi prilagodbe kvalitete slike kad je [Senzor okoline] u izborniku slika postavljen na [Uklj.].

### 2 Prijemnik signala daljinskog upravljača (za infracrvenu komunikaciju)

- Nikad ne smještajte predmete između prijemnika signala daljinskog upravljanja i daljinskog upravljača.

### 3 LED napajanja

**Crveni:** Stanje pripravnosti

**Zeleni:** Uključen

- Ovisno o svjetlini okoline automatski podešava svjetlinu LED lampica na razinu za lako pregledavanje.

**Narančasti:** Stanje mirovanja uz aktivne neke funkcije (snimanje itd.)

- LED zatreperi kad od daljinskog upravljača primi infracrveni signal.

### 4 Sklopka za uključivanje/isključivanje napajanja

- Pritisnite sklopku za uključivanje.

Kad je televizor uključen, pritisnite i držite sklopku za isključivanje. Nastavite pritiskati sve dok se ne isključi.

- Kad je televizor uključen, pritisnite sklopku za prikaz vodiča za rad.

Vodič za rad (primjer):



Odabir stavke prebacuje se između mogućnosti Snaga, Glasnoća, Kanal, Ulaz\* i Ponovno pokretanje svaki put kad pritisnete sklopku, a pritiskom i držanjem omogućava se rad stavke. Slijedite poruke na zaslonu.

- \* Pritisnite sklopku za odabir ulaza kad se pojavi popis za odabir ulaza. Pričekajte bez ikakvih radnji da se odabir dovrši.
- Za potpuno isključivanje uređaja morate izvući utikač iz utičnice naponske mreže.
- [⏻]: Stanje pripravnosti / Uključeno (Dno televizora)

# Prvo postavljanje

Pri prvom uključivanju televizor će automatski potražiti dostupne TV kanale i ponuditi opcije za postavljanje televizora.

- Ovi koraci nisu potrebni ako je postavljanje obavio lokalni prodavač.
- Prije nego što pokrenete prvo postavljanje, najprije priključite svu dodatnu opremu (str. 11 - 14) i (ako je potrebno) podesite je. Za informacije o postavkama za priključenu opremu pročitajte priručnik isporučen uz opremu.

## 1 Povežite televizor s utičnicom naponske mreže pod naponom i uključite ga



- Potrebno je nekoliko sekundi za prikaz.



## 2 Odaberite sljedeće stavke

Slijedite upute na zaslonu i postavite pojedine stavke.

Primjer:



### ■ Kako koristiti daljinski upravljač



Pomicanje pokazivača



Pristup stavci / spremanje postavke

BACK



Povratak na prethodnu stavku (ako je dostupna)

### Odaberite jezik

### Registrirajte (uparite) Bluetooth® daljinski upravljač

- Usmjerite daljinski upravljač prema prijemniku signala daljinskog upravljača televizora, a zatim pritisnite i držite tipku za stišavanje glasnoće i tipku Google Assistant (glasovna kontrola) istodobno 3 sekunde.



## Postavite svoju Wi-Fi mrežu i Google račun

- Ako za postavljanje upotrebljavate telefon s operativnim sustavom Android, odaberite [Nastavi]. Zatim ćete moći jednostavno prenijeti Wi-Fi mrežu svog Android telefona i Google račun na svoj televizor.
- Ako za postavljanje ne upotrebljavate telefon s operativnim sustavom Android, odaberite [Preskoči], a zatim dovršite postavke na zaslonu za postavljanje koji se pojavi nakon toga.

## Odaberite zemlju

### Unesite PIN broj za roditeljski nadzor

### Odaberite način rada prijamnika

- Kad odaberete [Satelit], slijedite upute na zaslonu za postavljanje vrste satelita i druge pojedinosti.

## Pokrenite skeniranje kanala

### Odaberite [Dom]

Odaberite [Dom] za uporabu u kućnom okruženju za gledanje.

- [Trgovina] služi samo prikazivanju u trgovinama.
- Kako biste poslije promijenili okruženje za gledanje, morat ćete pokrenuti sve postavke na uređaju pristupanjem [Vrati na zadano].

**Prvo postavljanje tada će biti dovršeno, a televizor spreman za gledanje.**

Ako ugađanje ne uspije, provjerite spoj satelitskog kabela, RF kabela i mreže, a potom slijedite upute na zaslonu.

### Napomena

- Televizor će prijeći u stanje pripravnosti ako nema nikakvih radnji tijekom 4 sata ako je [Mjerač vremena isključivanja] u izborniku Snaga postavljeno na [240 minuta] (tvornička postavka).
- Televizor će prijeći u stanje pripravnosti ako nema nikakvog upravljanja tijekom 10 minuta ako je [Isključivanje bez signala] u izborniku Snaga postavljeno na [10 minuta] (tvornička postavka).
- Za ponovno biranje svih kanala  
➔ **[Pretraživanje kanala] (Postavke > kanala > Kanali)**
- Za naknadno prebacivanje načina rada televizijskog signala  
➔ **[Način instaliranja kanala] (Postavke > kanala)**
- Za pokretanje svih postavki  
➔ **[Vrati na zadano] (Postavke > Postavke uređaja > O usluzi)**

# Gledanje televizora

## 1 Uključivanje napajanja

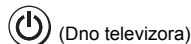

ili



- Prekidač za uključivanje / isključivanje napajanja mora biti uključen. ➔ (str. 18)

## 2 Odaberite televizor



## 3 Odabir kanala

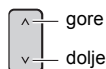

ili

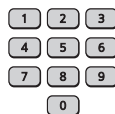

- Kako biste odabrali položaj kanala koji ima 2 ili više znamenki, npr. 399



# Način uporabe opcije ePOMOĆ

[ePOMOĆ] su detaljne upute za uporabu integrirane u televizor i pružaju detaljnije objašnjenje kako biste bolje razumjeli rad pojedine značajke.

- [ePOMOĆ] pokriva sve modele. Neke značajke opisane u [ePOMOĆ] stoga možda neće biti dostupne na određenim modelima. Pogledajte ovaj priručnik, izbornike televizora, itd. kako biste provjerili stvarne značajke vašeg modela.

## 1 Zaslom [ePOMOĆ]



ili



[ePOMOĆ]

## 2 Odaberite izbornik

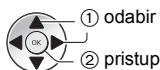
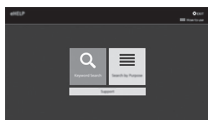

- Za pristup [Način uporabe]

(zeleni)

## 3 Odaberite stavku

Primjer:

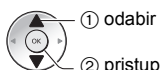

- Za povratak na prethodni zaslon / polje



# Najčešća pitanja

Prije no što zatražite servis ili pomoć, slijedite ove jednostavne smjernice da biste riješili problem.

- Za detaljnije pogledajte [ePOMOĆ] (Podrška > Najčešća pitanja).

### Televizor se ne uključuje

- Provjerite je li kabel napajanja uključen u televizor i utičnicu naponske mreže.
- Ako je LED lampica isključena, pritisnite sklopku za uključivanje/isključivanje napajanja televizora kako biste uključili televizor. ➔ (str. 18)

### TV prelazi u "stanje pripravnosti"

- Aktivirana je funkcija za automatsko prebacivanje u stanje pripravnosti.

### Daljinski upravljač ne radi ili povremeno ne radi

- Jesu li baterije ispravno postavljene? ➔ (str. 17)
- Je li TV uključen?
- Možda su baterije slabe. Zamijenite ih novima.
- Rad daljinskog upravljača nije moguć zbog pokretanja sustava kad LED lampica treperi u narančastoj boji. Možete upotrebljavati daljinski upravljač nakon što LED lampica počne neprestano svijetliti u crvenoj boji.
- Daljinski upravljač uperite izravno prema prijammiku signala daljinskog upravljača televizora (unutar približno 7 m i pod kutom od 30 stupnjeva u odnosu na prijammik signala).\*
- Televizor smjestite dalje od sunca i drugih jakih izvora svjetla kako svjetlo ne bi obasjavalo prijammik signala daljinskog upravljača na TV-u.\*
- Ako pokušavate koristiti glasovne kontrole, je li daljinski upravljač registriran (uparen) s televizorom? ➔ (str. 14)
- **Ako prethodno navedena rješenja ne riješe problem, odjavite (prekinite uparivanje) daljinskog upravljača, a zatim ga ponovno prijavite (uparite).** ➔ "Kada daljinski upravljač ne reagira" (str. 15)

\* Kada se koristi infracrvena komunikacija

### Nije prikazana slika

- Provjerite je li televizor uključen.
- Provjerite je li kabel napajanja uključen u televizor i utičnicu naponske mreže.
- Provjerite je li odabran ispravan način ulaznog signala.
- Provjerite odgovara li način ulaza na popisu odabira ulaza signalu koji odašilje vanjska oprema.
- Je li postavka [Pozadinsko svjetlo], [Svjetlost], [Kontrast] ili [Boja] u izborniku Slika postavljena na minimum?
- Provjerite jesu li svi potrebni kabeli i veze čvrsto spojeni.

### Prikazana je neobična slika

- Ovaj televizor ima ugrađeni samotest. On dijagnostičira probleme sa slikom i zvukom.
  - ➔ **[Samostalni test televizora] (Postavke > Postavke uređaja > O usluzi)**
- Isključite TV prekidačem za uključivanje / isključivanje napajanja, a zatim ga ponovno uključite.
- Ako problem potraje, vratite zadane vrijednosti svih postavki.
  - ➔ **[Vrati na zadano] (Postavke > Postavke uređaja > O usluzi)**

### Slike ili zvuk s vanjske opreme neobični su kada je oprema priključena putem HDMI-ja

- Postavite [HDMI automatske postavke] (Postavke > Postavke uređaja > Ulazi) na [Način 1]. ➔ **(str. 13)**

### Iz priključene HDMI opreme ne izlazi zvuk

- Postavite format audioizlaza priključene HDMI opreme na PCM.

### Funkcija glasovne kontrole ne radi

- Ako daljinski upravljač nije registriran (uparen) s televizorom, registrirajte (uparite) daljinski upravljač.
  - ➔ **(str. 14)**
- Provjerite mrežne veze i postavke.

### Dijelovi televizora se griju

- Dijelovi televizora mogu biti vrući. Ti porasti temperature ne predstavljaju problem u pogledu učinkovitosti ili kvalitete.

### Kada se pritisne prstom, ploča zaslona može se neznatno pomaknuti i proizvoditi zvuk

- Oko zaslona je mala praznina koja sprječava oštećivanje zaslona. To nije neispravnost.

### O upitu

- Obratite se lokalnom prodavaču tvrtke Panasonic za pomoć.

Ako uputite upit iz mjesta gdje se ne nalazi televizor, ne možemo odgovoriti na upite o sadržaju za koji je potrebna vizualna potvrda povezivanja, fenomena itd. samog televizora.

## Održavanje

### Najprije izvucite utikač iz utičnice naponske mreže.

#### Zaslon, kućište, stalak

##### Redovita njega:

Mekom krpom pažljivo obrišite površinu ploče zaslona, kućište ili stalak kako biste očistili prijavštinu ili otiske prstiju.

##### Za tvrdokornu prijavštinu:

- (1) Prvo očistite prašinu na površini.
- (2) Namočite meku krpu u vodu ili otopinu neutralnog sredstva za pranje (1 dio sredstva za pranje na 100 dijelova vode).
- (3) Dobro iscijedite krpu. (Napomena: ne dopustite da tekućina dospje u unutrašnjost televizora jer bi mogla uzrokovati kvar proizvoda.)
- (4) Pažljivo obrišite vlagu i očistite tvrdokornu prljavštinu.
- (5) Na kraju obrišite sve tragove vlage.

##### Oprez

- Ne upotrebljavajte grubu krpu i ne pritišćite previše površinu zato što mogu nastati ogrebotine na površini.
- Pazite da ne izložite površine televizora insekticidima, razrjeđivaču ili drugim agresivnim sredstvima. Time možete narušiti kvalitetu površine ili uzrokovati ljuštenje boje.
- Površina zaslona posebno je tretirana pa se lako može oštetiti. Pazite da ne zagrebete površinu noktom ili drugim tvrdim predmetom.
- Ne dopustite da kućište ili stalak bude dulje vrijeme u dodiru s gumenim ili PVC materijalima. To može narušiti kvalitetu površine.

#### Utikač

Utikač redovito brišite suhom krpom. Vлага i prašina mogu izazvati požar ili strujni udar.

# Specifikacije

## ■ TV

### Br. modela.

Modeli od 43 inča: TX-43LX800E, TX-43LX810E, TX-43LX820E

Modeli od 50 inča: TX-50LX800E, TX-50LX810E, TX-50LX820E

Modeli od 55 inča: TX-55LX800E, TX-55LX810E, TX-55LX820E

Modeli od 65 inča: TX-65LX800E, TX-65LX810E, TX-65LX820E

Modeli od 75 inča: TX-75LX800E, TX-75LX810E, TX-75LX820E

### Dimenzije (š × v × d)

Modeli od 43 inča

965 mm × 617 mm × 219 mm (sa stalkom)  
965 mm × 566 mm × 83 mm (samo televizor)

Modeli od 50 inča

1 120 mm × 720 mm × 269 mm (sa stalkom)  
1 120 mm × 652 mm × 83 mm (samo televizor)

Modeli od 55 inča

1 234 mm × 787 mm × 269 mm (sa stalkom)  
1 234 mm × 719 mm × 83 mm (samo televizor)

Modeli od 65 inča

1 453 mm × 912 mm × 318 mm (sa stalkom)  
1 453 mm × 841 mm × 83 mm (samo televizor)

Modeli od 75 inča

1 673 mm × 1 036 mm × 365 mm (sa stalkom)  
1 673 mm × 964 mm × 83 mm (samo televizor)

### Masa

Modeli od 43 inča

9,0 kg neto (sa stalkom)  
8,5 kg neto (samo televizor)

Modeli od 50 inča

11,5 kg neto (sa stalkom)  
11,0 kg neto (samo televizor)

Modeli od 55 inča

16,0 kg neto (sa stalkom)  
15,5 kg neto (samo televizor)

Modeli od 65 inča

21,5 kg neto (sa stalkom)  
20,5 kg neto (samo televizor)

Modeli od 75 inča

32,0 kg neto (sa stalkom)  
31,0 kg neto (samo televizor)

## Izvor napajanja

Izmjenični napon 220 - 240 V, 50 / 60 Hz

## Ploča

Zaslom s LED pozadinskim osvjetljenjem od tekućih kristala

## Zvuk

### Izlazna snaga zvučnika

20 W (10 W × 2)

### Slušalice

stereo mini priključak od 3,5 mm × 1

## Terminali za povezivanje

### AV ulaz

#### VIDEO

1,0 V[p-p] (75 Ω)

#### AUDIO L - R

0,5 V[rms]

### HDMI 1 / 2 / 3 ulaz

Priključci VRSTE A

HDMI 1 / 3:

4K, Content Type, Deep Colour, x.v.Colour™

HDMI 2:

4K, Content Type, ARC (povratni audiokanal), Deep Colour, x.v.Colour™

### Utor za karticu

Utor zajedničkog sučelja (sukladno CI Plus) × 1

### ETHERNET

RJ45, IEEE802.3 10BASE-T / 100BASE-TX

### USB 1 / 2

USB 1 / 2:

DC = 5 V, maks. 500 mA [Hi-Speed USB (USB 2.0)]

### Izlazna vrijednost za DIGITAL AUDIO

PCM / Dolby Audio, optička vlakna

## Sustavi za primanje / naziv frekvencije

---

### Satelit

DVB-S / S2

Raspon međufrekvencije prijamnika - 950 MHz do 2150 MHz

---

### Digitalno

DVB-T / T2, DVB-C

Obuhvaćeni kanali: UHF / VHF / kabel

---

### Analogno

PAL B / G, D / K, H, I

SECAM B / G, D / K, L / L'

Obuhvaćeni kanali: UHF / VHF / kabel

---

PAL 525 / 60 (VCR)

M.NTSC (VCR)

NTSC (samo AV ulaz)

## Ulaz za satelitsku antenu

---

Ženski F-tip 75 Ω × 1

## Signal antene

---

VHF / UHF

## Uvjeti rada

---

### Temperatura

0 °C - 35 °C

### Vlažnost

20 % - 80 % relativne vlažnosti (bez kondenzacije)

## Ugrađeni bežični LAN

---

### Standardna sukladnost i frekvencijski opseg

IEEE802.11a/n/ac: Pojas od 5 GHz

IEEE802.11b/g/n: Pojas od 2,4 GHz

### Sigurnost

WPA3-SAE (AES)

WPA2-PSK (TKIP / AES)

WPA-PSK (TKIP / AES)

WEP (64 bit / 128 bit)

## Bluetooth® bežična tehnologija\*

---

### Standardna sukladnost i frekvencijski opseg

Bluetooth® 5.1: Pojas od 2,4 GHz

\* S ovim televizorom nisu dostupni svi Bluetooth® kompatibilni uređaji. Istovremeno se može rabiti do 5 uređaja.

### Napomena

- Dizajn i specifikacije podložni su promjenama bez prethodne obavijesti. Prikazana je približna masa i dimenzije.
- Za informacije o softveru otvorenog koda pogledajte [ePOMOĆ] (Pretraživanje prema namjeni > Prvo pročitate > Prije uporabe > Licenca).
- Za više informacija o proizvodu, posjetite web stranicu EPREL (Europske baze podataka o označavanju energetske učinkovitosti): <https://eprel.ec.europa.eu>. EPREL registracijski broj dostupan je na <https://eprel.panasonic.eu/product>.

## Zbrinjavanje starih uređaja i baterija

### Samo za Europsku uniju i zemlje koje posjeduju sustav recikliranja



Ovaj simbol na proizvodima, pakiranju i/ili popratnim dokumentima znači da se iskorišteni električni i elektronički proizvodi te baterije ne smiju bacati u kućanski otpad.

Molimo vas da prema zakonskim odredbama stare proizvode i istrošene baterije predate na ovlaštenim sabiralištima na daljnju obradu, pripremu odn. recikliranje.

Ako te proizvode i baterije propisno zbrinete, pomažete pri zaštiti dragocjenih resursa, a istovremeno i izbjegavate eventualne negativne utjecaje na ljudsko zdravlje i okoliš.

Za više informacija o zbrinjavanju i recikliranju obratite se svojem lokalnom komunalnom poduzeću.

Zbog nepropisnog zbrinjavanja ovog otpada mogu se, ovisno o lokalnim propisima zemlje, izreći i novčane kazne.



#### Napomena za simbol baterije (simbol niže):

Ovaj simbol može biti prikazan samo u kombinaciji s kemijskim simbolom. U tom se slučaju upotrebljava na temelju zahtjeva onih direktiva koje su donesene za dotičnu kemikaliju.

### Kupčeva evidencija

Broj modela i serijski broj ovog proizvoda nalaze se na stražnjoj ploči. Trebali biste zapsisati serijski broj u za to predviđen prostor ispod ovog teksta i sačuvati ovu knjižicu i račun kao trajni dokaz kupnje radi lakšeg prepoznavanja proizvoda u slučaju krađe ili gubitka te za potrebe usluga vezanih uz jamstvo.

**Broj modela**

**Serijski broj**



## Prevádzkové pokyny LED televízor

Slovenčina

Č. modelu

**TX-43LX800E**

**TX-43LX810E**

**TX-43LX820E**

**TX-50LX800E**

**TX-50LX810E**

**TX-50LX820E**

**TX-55LX800E**

**TX-55LX810E**

**TX-55LX820E**

**TX-65LX800E**

**TX-65LX810E**

**TX-65LX820E**

**TX-75LX800E**

**TX-75LX810E**

**TX-75LX820E**



(obrázok: TX-55LX800E)

eNápoveda

**Podrobnejšie pokyny nájdete v dokumente [eNápoveda]  
(zabudované prevádzkové pokyny).**

- Ako používať dokument [eNápoveda] ► (s. 20)

Ďakujeme, že ste si kúpili tento výrobok značky Panasonic.

Pred použitím výrobku si pozorne prečítajte tieto pokyny a odložte si ich na prípad ich potreby v budúcnosti.

Pred použitím si pozorne prečítajte časť „Bezpečnostné opatrenia“ v tejto príručke.

Obrázky uvedené v tejto príručke sú len ilustračné.

Ak chcete požiadať predajcu spoločnosti Panasonic o pomoc, bližšie informácie nájdete na paneurópskej záručnej karte.

## Obsah

### Určite si prečítajte

Dôležité oznámenie .....	3
Bezpečnostné opatrenia .....	5
Príslušenstvo .....	9
Inštalácia televízora .....	9
Montáž závesnej konzoly na stenu .....	10
Pripojenia .....	11
Ovládacie prvky .....	16
Prvotné nastavenie .....	18
Sledovanie TV .....	19
Spôsob používania eNápoveda .....	20
Často kladené otázky .....	20
Údržba .....	21
Špecifikácie .....	22



Výrazy HDMI, HDMI High-Definition Multimedia Interface a logo HDMI sú obchodnými známkami alebo registrovanými obchodnými známkami spoločnosti HDMI Licensing Administrator, Inc.

Dolby, Dolby Vision, Dolby Atmos, Dolby Audio a symbol dvojitého D sú ochrannými známkami spoločnosti Dolby Laboratories Licensing Corporation.

Vyrobené na základe licencie od spoločnosti Dolby Laboratories.

Dôverně neuvěřené diela.

Autorské právo © 1992-2021 Dolby Laboratories.

Všetky práva vyhradené.

Wi-Fi® je registrovaná ochranná známka spoločnosti Wi-Fi Alliance®.

WPA3™, WPA2™ a WPA™ sú obchodné známky Wi-Fi Alliance®.

Slovná značka a logá Bluetooth® sú registrované ochranné známky spoločnosti Bluetooth SIG, Inc., a každé ich použitie spoločnosťou Panasonic Holdings Corporation je licencované.

DVB a logá DVB sú ochranné známky spoločnosti DVB Project.

x.v.Colour™ je ochranná známka.

DiSEqC™ je ochranná známka spoločnosti EUTELSAT.

Google je ochranná známka spoločnosti Google LLC.

YouTube a logo YouTube sú ochranné známky spoločnosti Google LLC.

Amazon, Prime Video a všetky súvisiace logá sú ochranné známky spoločnosti Amazon.com, Inc., alebo jej pridružených spoločností.

© Disney

Tento výrobok je v súlade s technickou špecifikáciou UHD Alliance: Špecifikovaný referenčný režim UHDA, verzia 1.0. Logo FILMMAKER MODE™ je ochranná známka spoločnosti UHD Alliance, Inc., v Spojených štátoch amerických a ďalších krajinách.

- Informácie o ochranných známkach nájdete v [eNápoveda] (Vyhľadávanie podľa účelu > Najprv si prečítajte > Pred použitím > Licencia).

Pokiaľ nie je uvedené inak, sú v tomto návode použité ilustrácie k TX-55LX800E.

Uvedené ilustrácie sa môžu v závislosti od modelu líšiť.

# Dôležité oznámenie

## Poznámka k funkciám DVB/Vysielanie dát/IPTV

- Tento televízor spĺňa normy (od mája 2022) digitálnych pozemných služieb DVB-T/T2 (MPEG2, MPEG4-AVC (H.264) a MPEG HEVC (H.265)), digitálnych káblových služieb DVB-C (MPEG2, MPEG4-AVC (H.264) a MPEG HEVC (H.265)) a digitálnych satelitných služieb DVB-S (MPEG2, MPEG4-AVC (H.264) a MPEG HEVC (H.265)).  
Dostupnosť služieb DVB-T/T2 alebo DVB-S vo vašom regióne si overte u miestneho distribútora.  
Dostupnosť služieb DVB-C pre tento televízor si overte u poskytovateľa káblových služieb.
- Tento televízor nemusí fungovať správne so signálmi, ktoré nespĺňajú normy DVB-T/T2, DVB-C alebo DVB-S.
- Nie všetky funkcie sú k dispozícii, závisí to od krajiny, oblasti, vysielateľa, poskytovateľa služieb, satelitu a sieťového prostredia.
- Nie všetky moduly CI fungujú pre tento televízor správne. Dostupnosť modulu CI overte u svojho poskytovateľa služieb.
- Tento televízor nemusí fungovať správne s modulom CI, ktorý nie je schválený poskytovateľom služieb.
- V závislosti od poskytovateľa služieb sa môžu účtovať ďalšie poplatky.
- Kompatibilita s budúcimi službami nie je zaručená.

Internetové aplikácie a funkciu ovládania hlasom poskytujú príslušní poskytovatelia služieb a môžu byť kedykoľvek zmenené, prerušené alebo zrušené.

Spoločnosť Panasonic nepreberá žiadnu zodpovednosť a neposkytuje žiadnu záruku za dostupnosť alebo kontinuitu služieb.

Spoločnosť Panasonic neručí za funkčnosť a výkon periférnych zariadení iných výrobcov a zrieka sa akejkoľvek zodpovednosti za škody vzniknuté používaním alebo výkonom periférnych zariadení iných výrobcov.

## Náhrada škody

- Okrem prípadov, keď zodpovednosť určujú miestne predpisy, spoločnosť Panasonic nepreberá zodpovednosť za poruchy spôsobené nesprávnym použitím alebo používaním produktu ani za iné problémy alebo škody spôsobené používaním tohto produktu.
- Spoločnosť Panasonic nepreberie žiadnu zodpovednosť za stratu atď. údajov spôsobenú katastrofami.
- Externé zariadenia, ktoré samostatne pripravil zákazník, nespádajú do záruky. Starostlivosť o údaje uložené v takýchto zariadeniach je zodpovednosťou zákazníka. Spoločnosť Panasonic nepreberie žiadnu zodpovednosť za zneužitie týchto údajov.

## Manipulácia s informáciami o zákazníkoch

Osobné údaje zákazníka môžu byť v tomto televízore zaznamenané vysielateľom alebo poskytovateľom aplikácií. Pred opravou, prenosom alebo likvidáciou tohto televízora vymažte všetky informácie zaznamenané na tomto televízore podľa nasledujúceho postupu.

[eNápoveda] (Vyhľadávanie podľa účelu > Funkcie > Obnoviť)

Informácie o zákazníkoch môžu byť zhromaždené poskytovateľom prostredníctvom aplikácie poskytnutej tretími stranami v tomto televízore alebo na webovej stránke. Zmluvné podmienky a pod. si preto vopred overte.

- Spoločnosť Panasonic nenesie zodpovednosť za zhromažďovanie alebo používanie informácií o zákazníkoch prostredníctvom aplikácie poskytnutej treťou stranou na tomto televízore alebo na webových stránkach.
- Pri zadávaní čísla kreditnej karty, mena a pod. venujte osobitnú pozornosť dôveryhodnosti poskytovateľa.
- Registrované informácie môžu byť zaregistrované na serveri poskytovateľa. Pred opravou, prenosom alebo likvidáciou tohto televízora nezabudnite vymazať informácie podľa podmienok poskytovateľa.

Na nahrávanie a prehrávanie obsahu na tomto alebo inom zariadení môže byť potrebné povolenie od vlastníka autorských práv alebo iné takéto práva na daný obsah. Spoločnosť Panasonic nemá poverenie ani takéto oprávnenie nezaručuje a výslovne vyhlasuje, že práva, možnosť alebo úmysel získania takéhoto oprávnenia je na používateľovi. Zodpovedáte za to, že toto alebo iné zariadenie bude spĺňať príslušné zákony týkajúce autorských práv, platné vo vašej krajine. Overtte si zákony a pozrite ďalšie informácie o príslušných zákonoch a vyhláškach, prípadne sa obráťte na vlastníka práv na daný obsah, ktorý chcete nahrávať alebo prehrávať.

Tento výrobok je licencovaný na základe portfólia patentov AVC na osobné použitie spotrebiteľom alebo na iné účely, pri ktorých sa nedostáva odmena za (i) kódovanie videa v súlade s normou AVC (Video vo formáte AVC) a (ii) dekódovanie videa vo formáte AVC, ktoré bolo kódované spotrebiteľom na osobnú a nekomerčnú činnosť alebo získané od poskytovateľa videa, ktorý vlastní licenciu na poskytovanie videa vo formáte AVC. Licencia sa neposkytuje ani ju nie je možné predpokladať na akékoľvek iné použitie.

Ďalšie informácie je možné získať od spoločnosti MPEG LA, L.L.C.

Navštívte webovú lokalitu <http://www.mpegla.com>.



Táto značka označuje, že výrobok pracuje pod striedavým napätím.



Táto značka označuje elektrické zariadenie triedy II alebo zariadenie s dvojistou izoláciou, čo znamená, že výrobok nevyžaduje bezpečnostné uzemnenie.

Prepravujte len vo zvislej polohe.

# Bezpečnostné opatrenia

V rámci prevencie pred úrazom elektrickým prúdom, poškodením alebo zranením dbajte na nasledujúce upozornenia a varovania:

## ■ Sieťová zástrčka a kábel

### Upozornenie

Ak zistíte niečo nezvyčajné, okamžite sieťovú zástrčku vytiahnite.

- Typ sieťovej zástrčky sa môže v závislosti od krajiny líšiť.

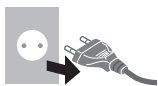

- Tento televízor je skonštruovaný tak, aby pracoval na striedavé napätie ~ 220 V až 240 V, 50 Hz/60 Hz.
- Sieťovú zástrčku úplne zasuňte do sieťovej zásuvky.
- Ak chcete prístroj úplne vypnúť, musíte vytiahnuť sieťovú zástrčku zo sieťovej zásuvky. Preto by mala byť sieťová zástrčka stále ľahko dostupná.
- Pri čistení televízora odpojte sieťovú zástrčku.
- Sieťovej zástrčky sa nedotýkajte mokrymi rukami.



- Nepoškodujte napájací kábel.

- Na kábel neumiestňujte žiadne ťažké predmety.



- Neumiestňujte kábel do blízkosti veľmi teplých predmetov.



- Za kábel neťahajte. Pri odpojovaní držte kábel za zástrčku.



- Televízor nepresúvajte, keď je napájací kábel zapojený do sieťovej zásuvky.
- Kábel nestláčajte, nadmerne neohýbajte ani nenapínajte.
- Nepoužívajte poškodenú sieťovú zástrčku ani zásuvku.
- Uistite sa, že televízor netlačí na sieťový kábel.
- Nepoužívajte iný napájací kábel než ten, ktorý je dodaný spolu s TV.

## ■ Dávajte pozor

### Upozornenie

- Neodstraňujte kryty a nikdy neupravujte televízor sami, pretože pri odkrytí sú dostupné súčasti pod napätím a hrozí úraz elektrickým prúdom. Vnútri sa nenachádzajú súčasti opraviteľné po užívateľom.



- Nevystavujte televízor účinkom dažďa ani nadmernej vlhkosti. Nad prístroj neumiestňujte nádoby s tekutinou, ako napr. vazy a nevystavujte ho účinkom kvapkajúcej ani tečúcej vody.



- Nevkladajte cez vetracie otvory do televízora žiadne predmety.
- Ak sa televízor používa v oblasti, kde sa doň môže ľahko dostať hmyz.

Do televízora sa môže dostať hmyz, napríklad mušky, pavúky, mravce atď., ktoré môžu spôsobiť poškodenie televízora alebo uviaznuť v oblasti viditeľnej na televízore, napríklad v obrazovke.

- Ak sa televízor používa v prostredí, kde je prach alebo dym.

Častice prachu/dymu sa môžu cez vetracie otvory počas bežnej prevádzky dostať do televízora a môžu v zariadení uviaznuť. Môže to spôsobiť prehrievanie, nefunkčnosť, zhoršenie kvality obrazu atď.

- Nepoužívajte neschválený podstavec ani montážnu konzolu. Požiadajte miestneho predajcu spoločnosti Panasonic, aby nastavil alebo nainštaloval schválenú nástennú konzolu.

- Na obrazovku nevyvíjajte silný tlak ani ju nevystavujte nárazom.

- Zaisťte, aby sa na televízor nešplhali deti.

- Neumiestňujte televízor na šikmé alebo nestabilné povrchy a zabezpečte, aby nepresahoval okraj plochy, na ktorej je umiestnený.



### Varovanie – nebezpečenstvo týkajúce sa stability

Môže spadnúť a spôsobiť vážne zranenie alebo smrť. Mnohým zraneniam, najmä detí, sa dá vyhnúť prijatím jednoduchých opatrení, akými sú napríklad:

- VŽDY používajte kryty alebo stojany, alebo spôsoby montáže odporúčané výrobcom televízora.
- VŽDY používajte iba taký nábytok, ktorý dokáže bezpečne udržať televízor.
- VŽDY zabezpečte, aby televízor nepresahoval okraj nábytku, na ktorom je umiestnený.
- VŽDY poučte deti o nebezpečenstve pri lezení na nábytok v snahe dosiahnuť na televízor alebo na jeho ovládacie prvky.
- Sieťové šnúry a káble VŽDY vedte k televízoru tak, aby sa o ne nemohlo zakopnúť, nemohli sa potiahnuť alebo zachytiť.
- Televízor NIKDY neumiestňujte na nestabilnú plochu.
- NIKDY neumiestňujte televízor na vysoký nábytok (napríklad na skrinky alebo knižnice) bez pripevnenia nábytku aj televízora k vhodnej opore.
- NIKDY neumiestňujte televízor na tkaninu ani iné materiály, ktoré sa môžu nachádzať medzi televízorom a nábytkom, na ktorý televízor umiestňujete.
- NIKDY neumiestňujte predmety, ktoré by mohli lákať deti, ako sú hračky a diaľkové ovládače, na hornú časť televízora alebo nábytok, na ktorý je televízor umiestnený.

Rovnaké zásady uplatnite aj pri premiestňovaní televízora.

- Tento televízor je určený na používanie na stole.
- Nevystavujte televízor priamemu slnečnému žiareniu a iným zdrojom tepla.



**Abyste zamedzili požiaru, nikdy nenechávajte sviečky alebo iný zdroj otvoreného ohňa v blízkosti televízneho prijímača**



### ■ Riziko udusenia

#### Upozornenie

- Balenie tohto produktu môže spôsobiť udusenie. Niektoré časti sú malé a môžu pre malé deti predstavovať riziko udusenia. Uchovávajte tieto časti mimo dosahu malých detí.

### ■ Podstavec

#### Upozornenie

- Podstavec nerozoberajte ani nemeňte.

#### Výstraha

- Nepoužívajte iný podstavec než ten, ktorý sa dodáva spolu s týmto TV.
- Podstavec nepoužívajte, ak je pokrivený alebo poškodený. Ak sa to stane, ihneď sa obráťte na najbližšieho predajcu výrobkov Panasonic.
- Počas inštalácie sa presvedčte, že sú všetky skrutky bezpečne dotiahnuté.
- Dbajte na to, aby nebol televízor počas inštalácie podstavca vystavený nárazu.
- Zaisťte, aby na podstavec nestúpali deti.
- Podstavec by mali na televízor montovať alebo ho z neho demontovať dvaja ľudia.
- Televízor montujte alebo demontujte podľa určeného postupu.

### ■ Rádiové vlny

#### Upozornenie

- Televízor a diaľkový ovládač nepoužívajte v zdravotníckych zariadeniach, ani na miestach, kde sa používajú lekárske prístroje. Rádiové vlny môžu rušiť lekárske prístroje a spôsobovať pre nefunkčnosť týchto prístrojov nehody.
- Televízor a diaľkový ovládač neumiestňujte do blízkosti automaticky ovládaných zariadení, ako sú automatické dvere alebo požiarne signalizácie. Rádiové vlny môžu rušiť automaticky ovládané zariadenia a spôsobovať pre nefunkčnosť týchto zariadení nehody.
- Ak máte kardiostimulátor, dodržiavajte aspoň 15 -centimetrovú vzdialenosť od televízora a diaľkového ovládača. Rádiové vlny môžu rušiť prevádzku kardiostimulátora.
- Televízor ani diaľkový ovládač nerozoberajte ani ho žiadnym spôsobom neupravujte.

## ■ Zabudovaný adaptér bezdrôtovej siete LAN

### Výstraha

- Zabudovaný adaptér bezdrôtovej siete LAN nepoužívajte na pripojenie k bezdrôtovej sieti (SSID\*), na ktorej používanie nemáte práva. Vo výsledkoch vyhľadávania môžu byť takéto siete uvedené. Ich použitie sa však môže považovať za neoprávnený prístup.

\* SSID je názov na identifikáciu určitej bezdrôtovej siete na prenos.

- Nevystavujte zabudovaný adaptér bezdrôtovej siete LAN vysokým teplotám, priamemu slnečnému žiareniu ani vlhkosti.
- Údaje prenášané a prijímané prostredníctvom rádiových vln môžu byť rušené a sledované.
- Zabudovaná bezdrôtová sieť LAN využíva frekvenčné pásma 2,4 GHz a 5 GHz. V rámci prevencie porúch alebo pomalej odozvy spôsobovanej rušením rádiovými vlnami umiestnite pri používaní zabudovaného adaptéra bezdrôtovej siete LAN televízor ďalej od zariadení, ako sú iné zariadenia bezdrôtovej siete LAN, mikrovlnné rúry a mobilné telefóny využívajúce signály s frekvenciou 2,4 GHz a 5 GHz.
- Keď sa pre statickú elektrinu alebo iné dôvody vyskytnú problémy, televízor môže na svoju ochranu zastaviť činnosť. V takom prípade vypnite televízor hlavným vypínačom a potom ho znova zapnite.

## ■ Bezdrôtová technológia Bluetooth®

### Výstraha

- Televízor a diaľkový ovládač využíva pásmo ISM rádiových frekvencií 2,4 GHz (Bluetooth®). V rámci prevencie pred poruchami alebo pomalou odozvou spôsobenými rušením rádiovými vlnami umiestnite televízor a diaľkový ovládač ďalej od zariadení, ako sú iné zariadenia s bezdrôtovou sieťou LAN, iné zariadenia s funkciou Bluetooth®, mikrovlnné rúry, mobilné telefóny a zariadenia využívajúce signál s frekvenciou 2,4 GHz.

## ■ Vetranie

### Výstraha

Nechajte okolo televízora dostatočný priestor (aspoň 10 cm), aby sa predišlo nadmernému zahrievaniu, ktoré môže viesť k skorším poruchám niektorých elektronických súčastí.

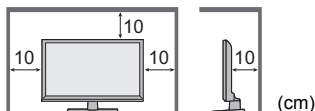

- Nemalo by sa brániť vetranie zakrývaním vetracích otvorov napríklad novinami, obrusmi a závesmi. 
- Bez ohľadu na to, či podstavec používate, alebo nepoužívate, vždy zaistite, aby ste neblokovali vetracie otvory na spodnej strane televízora a aby tam bol dostatok miesta na primerané vetranie.

## ■ Premiestnenie televízora

### Výstraha

Pred premiestňovaním televízora odpojte všetky káble.

- Na prenos televízora sú potrebné minimálne dve osoby, aby sa zabránilo poraniam spôsobeným prevrátením alebo pádom televízora.
- Prijímač signálu diaľkového ovládača atď. sa nachádza v spodnej časti televízora, takže dávajte pozor, aby nenarazil, napríklad do podlahy atď.

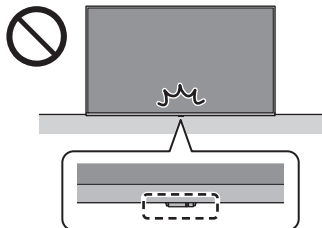

## ■ Keď televízor dlhšie nepoužívate

### Výstraha

Kým bude sieťová zástrčka zapojená do sieťovej zásuvky, televízor bude stále spotrebúvať elektrinu, aj keď bude vypnutý.

- Ak televízor dlhšie nepoužívate, odpojte sieťovú zástrčku z elektrickej zásuvky.

## ■ Nadmerná hlasitosť

### Výstraha

- Nevystavujte svoje uši nadmernej hlasitosti zo slúchadiel. Môžete si spôsobiť nezvratné poškodenie sluchu.
- Ak v ušiach počujete bubnovanie, znížte hlasitosť alebo prestaňte slúchadlá na nejaký čas používať.



## ■ Batérie do diaľkového ovládača

### Upozornenie

- Batérie uchovávajúte mimo dosahu detí, aby ich neprehltli.  
Pri ich náhodnom prehltnutí by sa mohli vyskytnúť nepriaznivé fyzické účinky. Ak máte podozrenie, že dieťa prehltlo batériu, okamžite vyhľadajte lekársku pomoc.

### Výstraha

- Pri nesprávne vložených batériách môže batéria vytiecť, skorodovať a vybuchnúť.
- Nahrádzajte ju len rovnakým alebo rovnocenným typom.
- Nemiešajte staré a nové batérie.
- Nemiešajte rôzne typy batérií (napríklad alkalické a mangánové batérie).
- Nepoužívajte nabijateľné batérie (Ni-Cd atď.).
- Batérie nepáľte a nerozlamujte.
- Nevystavujte ich nadmernému teplu, ako je napríklad slnečné žiarenie, oheň a podobne.
- Dbajte na správnu likvidáciu batérií.
- Ak zariadenie dlhší čas nepoužívate, batérie vyberte, aby ste predišli ich vytečeniu, korózii a explózií.

## LED televízor

### Vyhlasenie o zhode EÚ (DoC)

Panasonic Entertainment & Communication Co., Ltd. týmto vyhlasuje, že tento televízor je v súlade so základnými požiadavkami a ďalšími príslušnými ustanoveniami smernice 2014/53/EÚ.

Ak chcete získať kópiu originálneho vyhlásenia o zhode tohto televízora, navštívte webovú stránku: <https://www.ptc.panasonic.eu/compliance-documents>

Autorizovaný zástupca v EÚ:  
Panasonic Marketing Europe GmbH  
Panasonic Testing Centre  
Winsbergring 15, 22525 Hamburg, Nemecko

Výrobca:  
Panasonic Entertainment & Communication Co., Ltd.  
1-10-12 Yagumo-higashi-machi, Moriguchi City,  
Osaka 570-0021, Japonsko  
Zmontované v Poľsku



Pásmo 5,15 – 5,35 GHz bezdrôtovej siete LAN je obmedzené na prevádzku v interiéri len v nasledujúcich krajinách:

Rakúsko, Belgicko, Bulharsko, Česká republika, Dánsko, Estónsko, Francúzsko, Nemecko, Island, Taliansko, Grécko, Španielsko, Cyprus, Lotyšsko, Lichtenštajnsko, Litva, Luxembursko, Maďarsko, Malta, Holandsko, Nórsko, Poľsko, Portugalsko, Rumunsko, Slovinsko, Slovensko, Turecko, Fínsko, Švédsko, Švajčiarsko, Chorvátsko

### Výstupný výkon prenášaný vo frekvenčných pásmach

Typ bezdrôtového spojenia	Frekvenčné pásmo	Výstupný výkon (EIRP)
Bezdrôtová sieť LAN	2 412 až 2 472 MHz	< 20 dBm
	5 150 až 5 250 MHz	< 23 dBm
	5 250 až 5 350 MHz	< 23 dBm
	5 470 až 5 725 MHz	< 23 dBm
Bluetooth®	2 402 až 2 480 MHz	< 10 dBm



# Príslušenstvo

## Štandardné príslušenstvo

Diaľkový ovládač ➔ (s. 16)

- N2QBYA000051

Podstavec ➔ (s. 9)

Sieťový kábel ➔ (s. 12)

Batérie (2) ➔ (s. 17)

- AAA

Prevádzkové pokyny

Paneurópska záruka

- Príslušenstvo nemusí byť uložené spolu. Dajte pozor, aby ste ho neúmyselne nezahodili.

# Inštalácia televízora

## A Podstavec (L)

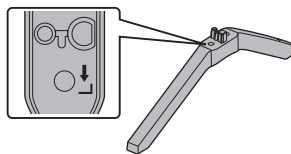

## B Podstavec (R)

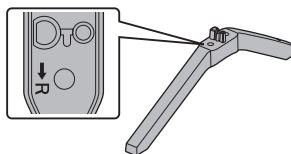

## C Montážna skrutka (4)



43-palcový model

M4 × 19 (mm)

50-palcový model

55-palcový model

M5 × 20 (mm)

65-palcový model

M5 × 27 (mm)

75-palcový model

M6 × 33 (mm)

## Príprava

Podstavec a televízor vyberte zo škatule a televízor položte na pracovný stôl obrazovkovým panelom nadol na čistú a mäkkú tkaninu (deka atď.).

- Použite rovný a pevný stôl väčší ako televízor.
- Nedržte televízor za obrazovkový panel.
- Dbajte na to, aby ste televízor nepoškriabali alebo nerozbili.

## Montáž podstavca

- Podstavec vložte pevne, inak môže pri nastavovaní televízora vypadnúť.
- Skontrolujte, či sú všetky skrutky bezpečne utiahnuté.
- Podstavec nemontujte žiadnym iným postupom ako tým, ktorý uvádzame nižšie.

1

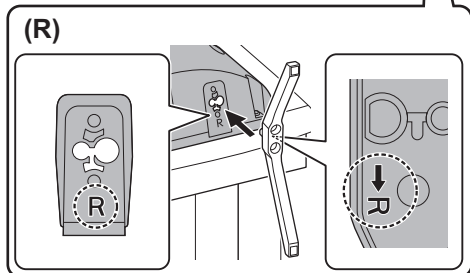
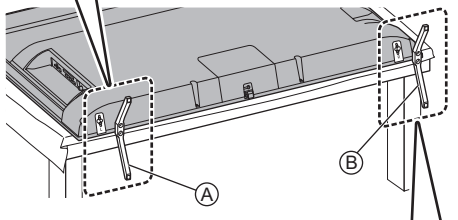
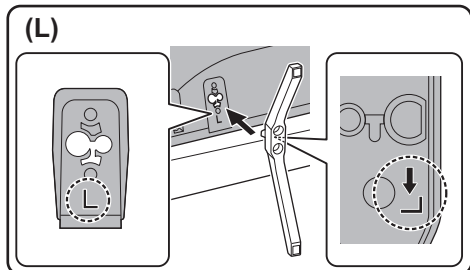

2

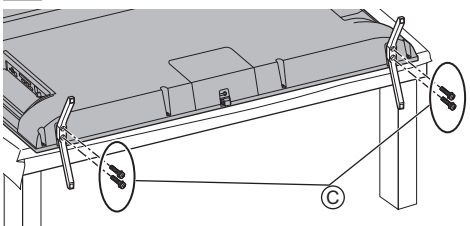

## Demontáž podstavca

Ak používate závesnú konzolu na stenu alebo znova balíte televízor, odmontujte podstavec podľa nasledujúceho postupu.

- 1 Televízor položte na pracovný stôl obrazovkám panelom nadol na čistú a mäkkú tkaninu.
- 2 Vyberte montážne skrutky © z podstavca.
- 3 Vytiahnite podstavec z televízora.

# Montáž závesnej konzoly na stenu

Ak si chcete kúpiť odporúčanú závesnú konzolu na stenu, obráťte sa na miestneho predajcu produktov značky Panasonic.

- Otvory na inštaláciu závesnej konzoly na stenu

Zadná strana televízora

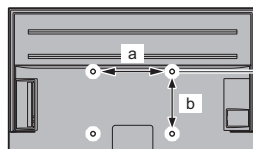

43-palcový model

50-palcový model

a: 200 mm

b: 200 mm

55-palcový model

65-palcový model

75-palcový model

a: 400 mm

b: 300 mm

(Pohľad z boku)

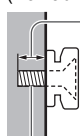

Hĺbka skrutky

43-palcový model

minimálne: 9 mm

maximálne: 11 mm

50-palcový model

minimálne: 9 mm

maximálne: 17 mm

55-palcový model

65-palcový model

minimálne: 12 mm

maximálne: 36 mm

75-palcový model

minimálne: 13 mm

maximálne: 31 mm

Priemer skrutky

M6

Skrutka na upevnenie televízora na závesnú konzolu na stenu (nedodáva sa s televízorom)

## Upozornenie

- Pri použití inej závesnej konzoly na stenu alebo neodbornej inštalácii závesnej konzoly na stenu hrozí úraz a poškodenie výrobku. Aby sa zachovala funkčnosť a bezpečnosť zariadenia, bezpodmienečne požiadajte o upevnenie závesnej konzoly na stenu predajcu alebo licencovaného dodávateľa. Na poškodenie spôsobené inštaláciou bez kvalifikovaného odborníka sa nevzťahuje záruka.
- Pozorne si prečítajte pokyny dodávané k voliteľnému príslušenstvu a dbajte na to, aby ste dodržali všetky pokyny týkajúce sa prevencie spadnutia televízora.
- Počas inštalácie manipulujte s televízorom opatrne, pretože vystavenie nárazu alebo iným silám môže televízor poškodiť.
- Pri upevňovaní závesných konzol na stenu postupujte opatrne. Vždy sa uistite, že v stene pred závesnou konzolou nie sú žiadne elektrické káble ani potrubia.
- Ak televízor nebudete dlhšie používať, demontujte ho z jeho závesnej podpory, predídete tým pádu a zraneniu.

# Pripojenia

- Zobrazené externé zariadenia a káble sa nedodávajú s televízorom.
- Pred pripojením alebo odpojením akýchkoľvek káblov sa uistite, že je prístroj odpojený od elektrickej zásuvky.
- Pri pripájaní skontrolujte, či sú typ konektora a zástrčky káblov správne.
- Použite plne osadený kábel kompatibilný so systémom HDMI.
- Umiestnite televízor ďalej od elektronických zariadení (videozariadenia atď.) alebo od zariadení s infračerveným snímačom, mohli by skresliť obraz alebo zvuk, prípadne ovplyvniť činnosť iných zariadení.
- Prečítajte si aj návod k zariadeniu, ktoré pripájate.

## Konektory

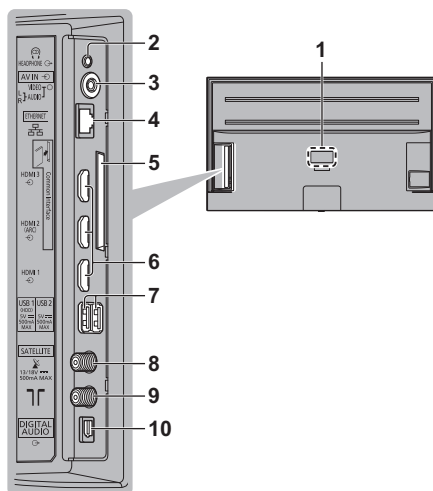

- 1 Typový štítok modelu
- 2 Konektor slúchadiel  
(3,5 mm stereo mini konektor)
- 3 AV IN
- 4 ETHERNET svorka
  - Použite tienový (STP) kábel siete LAN.
- 5 CI slot
- 6 HDMI 1 – 3
- 7 Port USB 1 – 2
  - == Tento symbol predstavuje prevádzku na jednosmerný prúd.
- 8 Konektor pre satelitné vysielanie
- 9 Konektor na terestriálne vysielanie/káblovú televíziu
- 10 DIGITAL AUDIO

## Základné pripojenie

### ■ AV zariadenia

(DVD rekordér/Blu-ray rekordér, Set top box atď.)

- Ďalšie informácie nájdete v [eNápoveda] (Vyhľadávanie podľa účelu > Pozeranie > Základné > Základné pripojenie).

### ■ Anténa

(Na pozeranie káblového/digitálneho/analogového vysielania)

TV

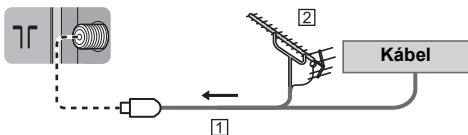

1 RF kábel

2 Terestriálna anténa

### ■ Sieťový kábel

Striedavý prúd 220 až 240 V  
50/60 Hz

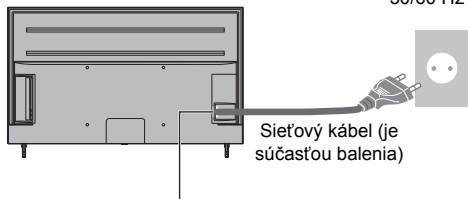

#### Zapojte pevne zástrčku na miesto.

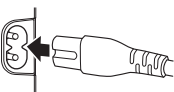

- Keď odpojíte sieťový kábel, vždy najprv odpojte sieťovú zástrčku zo sieťovej zásuvky.

### ■ Satelitný tanier

- Ak chcete zaručiť správnu montáž satelitného taniera, obráťte sa na miestneho predajcu. Podrobnosti sa dozviete tiež od spoločností, od ktorých prijímate satelitné vysielanie.
- Ďalšie informácie nájdete v [eNápoveda] (Vyhľadávanie podľa účelu > Pozeranie > Základné > Základné pripojenie).

### ■ Sieť

Používanie internetových služieb vyžaduje prostredie širokopásmovej siete.

- Ak nepoužívate širokopásmové služby, požiadajte o pomoc predajcu.
- Pripravte prostredie internetu na káblové alebo bezdrôtové pripojenie.
- Nastavenie sieťového pripojenia sa spustí pri prvom použití televízora. ➔ (s. 18)
- Ďalšie informácie nájdete v [eNápoveda] (Vyhľadávanie podľa účelu > Sieť > Pripojenie k sieti).

## Pripojenia pre 4K/HDR kompatibilné zariadenia

TV

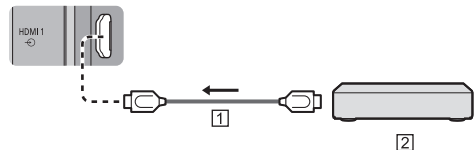

1 HDMI kábel

2 4K/HDR kompatibilné zariadenie

- Reprodukujú obraz presnejšie s rozšírenou škálou farieb pri pripojení zariadenia kompatibilného so 4K. [Režim 2] je režim, ktorý podporuje signály s vyšším rozlíšením než [Režim 1]. Nastavte na [Režim 1], ak sa obraz alebo zvuk na vstupe HDMI neprehráva správne.
- Zariadenie kompatibilné so 4K pripojte do konektora HDMI pomocou kábla kompatibilného so 4K a môžete sledovať obsah vo formáte 4K.
- Podpora HDR nezvyšuje maximálny jas TV panelu.

## ■ [Automatické nastavenie HDMI] ([Nastavenia] menu)

Reprodukuje obraz presnejšie s rozšírenou škálou farieb pri pripojení zariadenia kompatibilného so 4K. Vyberte režim podľa zariadenia.

[Režim 1]:

Na lepšiu kompatibilitu. Nastavte na [Režim 1], ak sa obraz alebo zvuk na vstupe HDMI neprehráva správne

[Režim 2]:

Na zariadenie kompatibilné so 4K, ktoré má funkciu na presné zobrazenie obrazu s rozšírenou paletou farieb

### • Zmena režimu

1. Vyberte režim vstupu HDMI, pripojeného k zariadeniu.
  2. Zobrazte menu a vyberte možnosť [Automatické nastavenie HDMI] (Nastavenia > Predvoľby zariadenia > Vstupy).
- Informácie o platnom formáte nájdete v [eNápoveda] (Vyhľadávanie podľa účelu > Pozeranie > Rozlíšenie 4K > Automatické nastavenie HDMI).

## Ostatné pripojenia

### ■ DVD prehrávač/videokamera/herné zariadenie

(VIDEO zariadenie)

TV

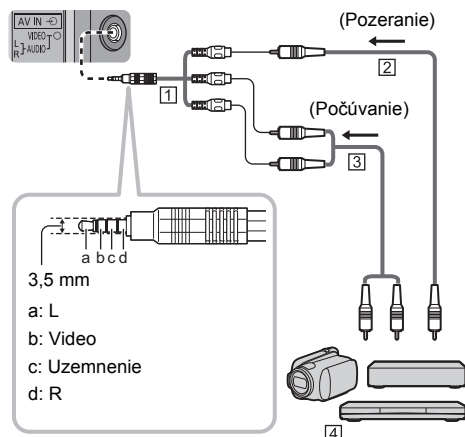

1. Adaptér AV (tínený/nedodáva sa)
2. Kábel kompozitného videa (tínený)
  - Použite tínený kompozitný kábel.
3. Zvukový kábel (tínený)
  - Použite tínené audiokáble.
4. DVD prehrávač/videokamera/herné zariadenie

### ■ Zosilňovač (počúvanie cez externé reproduktory)

- Ak chcete počúvať viackanálový zvuk z externého zariadenia (napr. Dolby Digital 5.1ch), pripojte zariadenie k zosilňovaču. Informácie o pripojeniach si prečítajte v návodoch k zariadeniu a zosilňovaču.
- Ďalšie informácie nájdete v [eNápoveda] (Vyhľadávanie podľa účelu > Pozeranie > Externé zariadenie > Externé pripojenie).

### ■ Slúchadlá

- Ak chcete používať slúchadlá, nastavte [Zvukový výstup] in v menu Zvuk na [Slúchadlo].
- Ďalšie informácie nájdete v [eNápoveda] (Vyhľadávanie podľa účelu > Pozeranie > Externé zariadenie > Externé pripojenie).

## ■ USB HDD (na záznam)

- Na pripojenie USB HDD použite port USB 1.
- Ďalšie informácie nájdete v [eNápoveda] (Vyhľadávanie podľa účelu > Nahrávanie).

## ■ HDMI CEC

- Použite HDMI 1 – 3 pre pripojenie HDMI CEC.
- Ďalšie informácie nájdete v [eNápoveda] (Vyhľadávanie podľa účelu > Funkcie > HDMI CEC).

## ■ Bežné rozhranie

- Pri vkladaní alebo vyberaní modulu CI televízor vždy vypnite hlavným vypínačom.
- Ak sa smart karta a modul CI dodávajú ako súprava, vložte najskôr modul CI a potom doň vložte smart kartu.
- Vložte alebo vytiahnite modul CI v správnom smere, ako je to znázornené.
- Zvyčajne sa objavujú kódované kanály. (Pozerateľné kanály a ich funkcie závisia od modulu CI.)  
Ak sa nezobrazia šifrované kanály  
➔ **[Prístup. CI rozhranie] (Nastavenia > kanály > Rozšírené možnosti > Prístup. CI rozhranie)**
- Na trhu môžu byť moduly CI so staršími verziami firmvéru, ktoré nie sú plne kompatibilné s touto novou verziou CI+ v1.4 televízora. V takom prípade sa obráťte na svojho poskytovateľa služby.
- Ďalšie informácie nájdete v [eNápoveda] (Vyhľadávanie podľa účelu > Funkcie > Prístup. CI rozhranie), prečítajte si návod k modulu CI alebo sa obráťte na poskytovateľa obsahu.
- Pred opravou, prenosom alebo vyradením nezabudnite odstrániť kartu modulu CI.

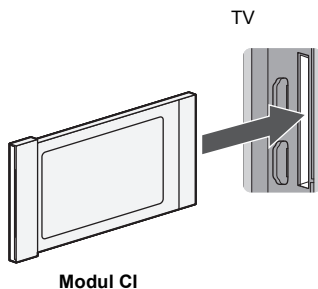

Modul CI

## Pripojenie Bluetooth® zariadení

### Registrácia Bluetooth® zariadení

Tento televízor podporuje komunikáciu cez Bluetooth®. Bluetooth® zariadenia, ktoré boli zaregistrované (spárované) s týmto televízorom, sa môžu pripojiť k tomuto televízoru (komunikovať s ním).

- Pri registrácii (spárovaní) Bluetooth® zariadenia s týmto televízorom ho umiestnite do vzdialenosti 50 cm od televízora.
- Bluetooth® zariadenia, ktoré nie sú kompatibilné s týmto televízorom, nie je možné zaregistrovať (spárovať).
- Ak potom Bluetooth® zariadenie, ktoré ste zaregistrovali (spárovali) na tomto televízore, zaregistrujete a použijete s iným zariadením, môže sa stať, že ho nebude možné použiť s týmto televízorom. V takom prípade zariadenie znova zaregistrujte na tomto televízore.
- Na tomto televízore môžete zaregistrovať zvukové Bluetooth® zariadenia, ktoré podporujú profil A2DP. Z dôvodu charakteristík bezdrôtovej technológie bude medzi prehrávaním videa a zvuku určité oneskorenie.
- Súčasne je možné použiť maximálne 1 zvukové zariadenie, ktoré podporuje profil A2DP.
- Ďalšie informácie nájdete v [eNápoveda] (Vyhľadávanie podľa účelu > Funkcie > Zariadenia s funkciou Bluetooth).

### Registrácia diaľkového ovládača (dodaného)

Na prenos medzi televízorom a diaľkovým ovládačom je možné použiť buď bezdrôtovú technológiu Bluetooth®, alebo funkciu infračervenej komunikácie.

Pretože hlasové ovládanie (s. 17) využíva bezdrôtovú technológiu Bluetooth®, diaľkový ovládač je potrebné zaregistrovať (spárovať) s televízorom.

- Registrujte (spárujte) diaľkový ovládač počas prvého nastavenia (s. 18).
- Ak nie je diaľkový ovládač zaregistrovaný, keď začnete používať hlasové ovládanie, stlačte tlačidlo Google Assistant (hlasové ovládanie) a zobrazte registračnú obrazovku, potom postupujte podľa pokynov na registráciu na obrazovke. Ak sa registračná obrazovka nezobrazí  
➔ **“Ak registrácia zlyhá” (s. 15)**
- Pri registrácii nasmerujte diaľkový ovládač na prijímač signálu diaľkového ovládača na televízore v rozsahu približne 50 cm.
- Ak sú batérie v diaľkovom ovládači takmer vybité, registrácia sa nemusí dokončiť správne.

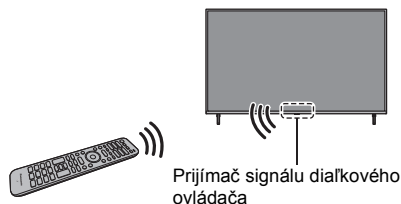

## ■ Ak registrácia zlyhá

Ak sa registrácia (párovanie) nedokončí správne, registráciu skúste vykonať znova.

1 Zobrazte menu a vyberte možnosť [Nastavenia]



2 Vyberte [Dialkové ovládanie]

3 Vyberte [Spustiť párovanie]

- Zobrazí sa registračná obrazovka, takže registráciu vykonajte podľa pokynov na obrazovke.

## ■ Ak diaľkový ovládač neodpovedá

1 Stlačte a podržte tlačidlá zobrazené nižšie naraz na asi 3 sekundy



2 Nasmerujte diaľkový ovládač na prijímač signálu diaľkového ovládača a postupujte podľa pokynov nižšie, aby ste odregistrovali (zrušili spárovanie) diaľkového ovládača

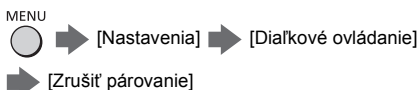

3 Zariadenie znova registrujte (spárujte) ➔ **“Ak registrácia zlyhá” (s. 15)**

- Ďalšie informácie nájdete v [eNápoveda] (Vyhľadávanie podľa účelu > Nastavenia > Dialkové ovládanie).

### Poznámka

- Ak diaľkový ovládač nie je zaregistrovaný (spárovaný) s televízorom, komunikujú cez infračervené spojenie. Ak sa používa infračervená komunikácia, diaľkový ovládač namierte na prijímač signálu diaľkového ovládača na televízore. Poznámka: Hlasové ovládanie nebude k dispozícii.
- Ak je diaľkový ovládač zaregistrovaný (spárovaný) s televízorom, komunikuje cez Bluetooth®. Ak sa používa komunikácia cez Bluetooth®, diaľkovým ovládačom nemusíte mieriť smerom na prijímač signálu diaľkového ovládača na televízore.

Nezabudnite, že ak svieti LED kontrolka červenou farbou (pohotovostný režim), znamená to, že televízor je vypnutý a diaľkový ovládač musíte nasmerovať na prijímač signálu diaľkového ovládača televízora, ak chcete televízor zapnúť.

# Ovládacie prvky

## Diaľkový ovládač

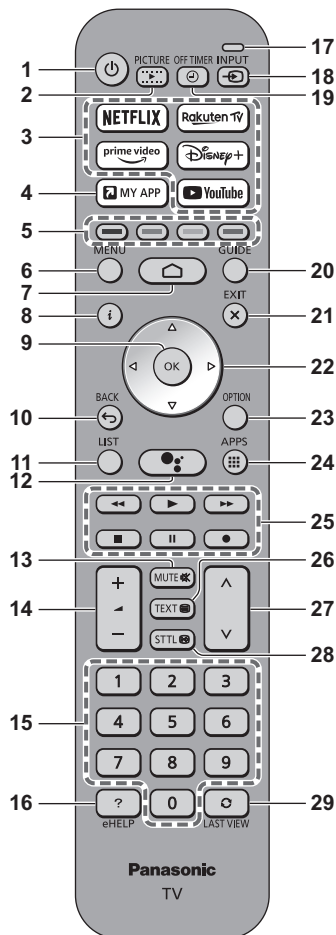

- 1 [ ] Zapne alebo vypne (do pohotovostného režimu) televízor**
- 2 OBRAZ**
  - Zmení režim prezerania.
- 3 Netflix, Prime Video, Rakuten TV, Disney+, YouTube**
  - Používa sa na prístup ku každej službe priamo.

#### 4 Moja aplikácia

- Zobrazí [moja Úvod. obrazovka].
- Priradí obľúbenú aplikáciu. Po nastavení môžete stlačením tohto tlačidla aplikáciu ľahko spustiť.
- Ďalšie informácie nájdete v [eNápoveda] (Vyhľadávanie podľa účelu > Domovská obraz. > Aplikácie).

#### 5 Farebné tlačidlá

##### (červené – zelené – žlté – modré)

- Používajú sa na výber, navigáciu a ovládanie rôznych funkcií.

#### 6 [Ponuka rýchleho nastavenia]

- Stlačte a prejdite do možnosti Nastavenia, Obraz, Režim prezerania a zvuk atď.

#### 7 DOMOV

- Zobrazí [Domovská obraz.].
- Ďalšie informácie nájdete v [eNápoveda] (Vyhľadávanie podľa účelu > Domovská obraz. > Domovská obraz.).

#### 8 Informácie

- Zobrazí informácie o kanáloch, programoch a online obsahu (Netflix atď.).

#### 9 OK

- Potvrďuje voľby a výbery.
- Stlačením po výbere umiestnení kanálov rýchlo zmeníte kanál.

#### 10 Návrat

- Vracia na predchádzajúce menu/predchádzajúcu stránku.

#### 11 ZOZNAM

- Zobrazí zoznam kanálov.

#### 12 Google Assistant

- Používa sa pre funkciu hlasového ovládania. (Tlačidlo hlasového ovládania)

#### 13 Stlmenie zvuku/Zrušenie stlmenia zvuku

#### 14 Vyššia/nížšia hlasitosť

#### 15 Číselné tlačidlá

- Prepínajú kanál a stránky teletextu.

#### 16 [eNápoveda]

- Zobrazuje dokument [eNápoveda] (zabudované prevádzkové pokyny).

#### 17 Mikrofón

- Funguje s mikrofónom hlasového ovládania.

#### 18 Výber režimu vstupu

- Vyberie vstup televízora alebo AV zo zoznamu.



## 19 Časovač vypnutia

- Nastaví čas, keď sa televízor automaticky vypne.

## 20 Prehľad TV programov

- Zobrazuje elektronický prehľad programov.

## 21 UKONČIŤ

- Návrat na obrazovku normálneho prezerania.

## 22 Kurzorové tlačidlá

- Umožňujú výbery a nastavenia.

## 23 Menu možností

- Zobrazia sa voliteľné nastavenia.

## 24 APLIKÁCIE

- Zobrazuje [Aplikácie] (zoznam aplikácií).

## 25 Používanie obsahu, pripojeného zariadenia atď.

## 26 Tlačidlo Teletext

## 27 Kanál nahor/nadol

## 28 Titulky

- Zobrazí obrazovku nastavenia titulkov.

## 29 Posledné zobrazenie

- Prejde na predchádzajúci prezeraný kanál.

## ■ Vloženie/vytiahnutie batérií

- Dbajte na správnu polaritu (+ alebo -).

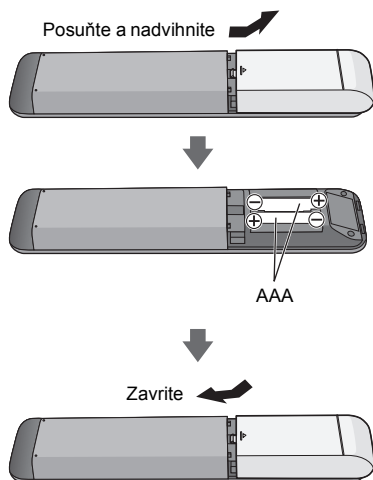

## Hlasové ovládanie

Televízor rozpoznáva reč pri rozprávaní do mikrofónu hlasového ovládania, takže môžete vykonávať rôzne činnosti, napríklad meniť televízne kanály, upravovať hlasitosť, vyhľadávať programy a vyhľadávať na internete.

- Ak diaľkový ovládač nie je zaregistrovaný (spárovaný) s televízorom, diaľkový ovládač zaregistrujte (spárujte). ➔ (s. 14)
- Momentálne sa zvažuje spustenie funkcií Google Assistant v budúcnosti vo vašom regióne. Budú dostupné, keď budú pripravené na spustenie.
- Funkcie Google Assistant nemusia byť dostupné v niektorých krajinách alebo regiónoch alebo pre niektorých vysielateľov.
- Aby televízor mohol vyhľadávať atď., musí byť pripojený na internet ➔ (s. 12)
- Efektívny dosah hlasového ovládania závisí od prostredia, v ktorom sa nachádzate.
- Prevádzka nemusí byť správna v závislosti od typu hlasu, ktorým osoba rozpráva, a od spôsobu, akým hovorí, ako aj od okolitého prostredia a podmienok.
- Ak sú súčasne pripojené ďalšie Bluetooth® zariadenia, hlasové ovládanie nemusí fungovať správne (v závislosti od pripojených zariadení).

### Ovládanie hlasom

- 1 Stlačte tlačidlo Google Assistant (hlasové ovládanie)



- 2 Rozpravajte do mikrofónu hlasového ovládania

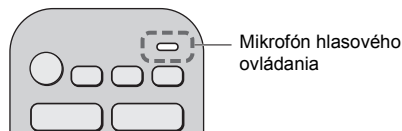

- Stlačte tlačidlo BACK A hlasové ovládanie ukončíte.
- Informácie o nastaveniach a činnostiach pre hlasové ovládanie nájdete v časti [eNápoveda] (Vyhľadávanie podľa účelu > Funkcie > Hlasové ovládanie).

## Indikátor/Ovládací panel

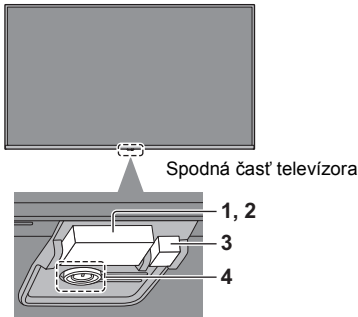

Spodná časť televízora

### 1 Snímač osvetlenia

- Sníma jas, aby bolo možné upraviť kvalitu obrazu, keď je režim [Senzor osvetlenia okolia] v menu Obraz nastavený na [Zapnutý].

### 2 Prijímač signálu diaľkového ovládača (pre infračervenú komunikáciu)

- Medzi diaľkový ovládač a prijímač signálu diaľkového ovládača neumiestňujte žiadne predmety.

### 3 Kontrolná LED žiarovka napájania

**Červená:** Pohotovostný režim

**Zelená:** Zapnutý

- V závislosti od jasu okolia automaticky upraví jas LED panela na úroveň, ktorá zabezpečí príjemné sledovanie.

**Oranžová:** Aktívny Pohotovostný režim s niektorými funkciami (nahrávanie atď.)

- LED bliká, keď televízor prijme infračervený signál z diaľkového ovládača.

### 4 Hlavný vypínač Zap./Vyp.

- Stlačte vypínač na zapnutie. Keď je televízor zapnutý, stlačte a podržte vypínač, aby ste ho vypli. Držte vypínač stlačený, kým sa televízor nevypne.
- Keď je televízor zapnutý, stlačte vypínač, aby ste zobrazili sprievodcu obsluhou.

Sprievodca obsluhou (príklad):



Výberom položky prepnete medzi možnosťami Napájanie, Hlasitosť, Kanál, Vstup\* a Reštart vždy, keď stlačíte vypínač, a stlačením a podržaním sa položka obsluhy aktivuje. Postupujte podľa hlásení na obrazovke.

- \* Stlačte vypínač a vyberte vstup, keď sa zobrazí zoznam vstupov. Počkajte bez akejkoľvek činnosti, kým položku nevyberiete.
- Ak chcete prístroj úplne vypnúť, musíte vytiahnuť sieťovú zástrčku zo sieťovej zásuvky.
- [⏻]: Pohotovostný režim/zapnutie (Spodná časť televízora)

# Prvotné nastavenie

Pri prvom zapnutí televízor automaticky vyhľadá dostupné televízne kanály a zobrazí možnosti nastavenia televízora.

- Tieto kroky nie sú potrebné, ak televízor nainštaloval miestny predajca.
- Pred spustením funkcie Prvé nastavenie dokončite pripájanie (s. 11 - 14) a nastavovanie (v prípade potreby) pripojených zariadení. Podrobnosti o nastaveniach pripojeného zariadenia si prečítajte v návode k zariadeniu.

## 1 Pripojte televízor do sieťovej zásuvky a zapnite ho



- Zobrazenie trvá niekoľko sekúnd.

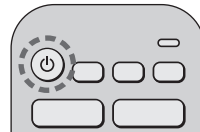

## 2 Vyberte nasledujúce položky

Nastavte jednotlivé položky podľa pokynov na obrazovke.

Príklad:

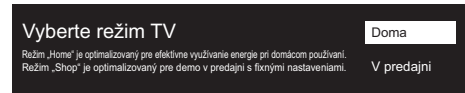

### ■ Ako používať diaľkový ovládač



Pohybuje kurzorom



Prejdite na položku/uložte nastavenie



Vráťte sa na predchádzajúcu položku (ak je k dispozícii)

### Vyberte jazyk

#### Zaregistrujte (spárujte) diaľkový ovládač Bluetooth®.

- Nasmerujte diaľkový ovládač na prijímač signálu diaľkového ovládača televízora, potom naraz stlačte a podržte tlačidlo hlasitosti a tlačidlo Google Assistant (hlasové ovládanie) na 3 sekundy.



## Nastavte svoju Wi-Fi sieť a účet Google

- Ak používate telefón so systémom Android, vyberte možnosť [Pokračovať]. Potom môžete jednoducho preniesť svoju Wi-Fi telefónu so systémom Android a účet Google do svojho televízora.
- Ak nepoužívate telefón so systémom Android na nastavenie, vyberte možnosť [Preskočiť], potom dokončíte nastavenia na nastavovacej obrazovke, ktorá sa následne zobrazí.

## Vyberte krajinu

### Zadajte PIN kód pre rodičovskú kontrolu

### Vyberte režim tunera

- Ak vyberiete možnosť [Satelit], postupujte podľa pokynov na obrazovke a nastavte typ satelitu a ostatné podrobnosti.

### Spustiť kontrolu kanála

### Vyberte [Doma]

Vyberte [Doma], ak chcete televízor používať v domácom prostredí.

- [V predajni] je určené na zobrazovanie v obchode.
- Ak chcete neskôr zmeniť prostredie sledovania, bude potrebné inicializovať všetky nastavenia televízora otvorením funkcie [Obnoviť].

**Prvé nastavenie je teraz dokončené a televízor je pripravený na sledovanie.**

Ak je ladenie neúspešné, skontrolujte pripojenie satelitného kábla, kábla RF a siete a potom postupujte podľa pokynov na obrazovke.

### Poznámka

- Televízor automaticky prejde do Pohotovostného režimu, ak sa za 4 hodiny neurobí žiadny úkon – ak je položka [Vypnúť časovač] v menu Napájanie nastavená na možnosť [240 minút] (výrobné nastavenie).
- Televízor automaticky prejde do Pohotovostného režimu, ak sa za 10 minút neprijme žiadny signál a ak sa neurobí žiadny úkon – ak je položka [Vypnúť, ak nie je signál] v menu Napájanie nastavená na možnosť [10 minút] (výrobné nastavenie).
- Opätovné naladenie všetkých kanálov  
➔ **[Vyhľadávanie kanálov] (Nastavenia > kanály > Kanály)**
- Prepínanie režimu signálu televízora neskôr  
➔ **[Režim inštalácie kanálov] (Nastavenia > kanály)**
- Inicializovanie všetkých nastavení  
➔ **[Obnoviť] (Nastavenia > Predvoľby zariadenia > Informácie)**

# Sledovanie TV

## 1 Zapnite napájanie



(Spodná časť televízora)

alebo



(Diaľkový ovládač)

- Hlavný vypínač Zap/Vyp musí byť zapnutý.  
➔ (s. 18)

## 2 Vyberte televízor

INPUT



TV

## 3 Vyberte kanál



nahor

nadol

alebo



- Vyber umiestnenia kanála s 2 a viac číslami, napr. 399



# Spôsob používania eNápoveda

Dokument [eNápoveda] predstavuje pokyny zabudované do televízora, ktoré obsahujú podrobnejšie vysvetlenie na lepšie pochopenie fungovania jednotlivých funkcií.

- Zahŕňa [eNápoveda] všetky modely. Niektoré funkcie opísané v [eNápoveda] nemusia byť preto dostupné v niektorých modeloch. Prečítajte si tento návod, ponuky televízora atď., aby ste zistili, či sú tieto funkcie vo vašom modeli dostupné.

## 1 Displej [eNápoveda].



eHELP

alebo

APPS



[eNápoveda]

## 2 Vyberte menu

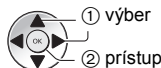
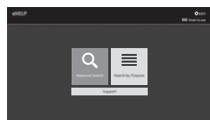

① výber

② prístup

- Na prístup k [Spôsob používania]



(zelené)

## 3 Vyberte položku

Príklad:

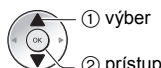

① výber

② prístup

- Návrat na predchádzajúcu obrazovku/políčko

BACK



# Často kladené otázky

Pred požiadanim o servis alebo pomoc skúste problém vyriešiť podľa týchto jednoduchých pokynov.

- Ďalšie informácie nájdete v [eNápoveda] (Podpora > Často kladené otázky).

## Televízor sa nezapne

- Skontrolujte, či je sieťový kábel zapojený do televízora a sieťovej zásuvky.
- Ak je LED kontrolka vypnutá, stlačte hlavný vypínač televízora a televízor zapnite. ➔ (s. 18)

## Televízor sa prepína na Pohotovostný režim

- Je aktivovaná funkcia pohotovostného režimu.

## Diaľkový ovládač nefunguje alebo funguje prerušovane

- Sú batérie vložené správne? ➔ (s. 17)
- Bol televízor zapnutý?
- Batérie môžu byť takmer vybité. Nahradte ich novými.
- Obsluha diaľkového ovládača nie je možná z dôvodu spustenia systému, keď LED kontrolka bliká na oranžovo. Diaľkový ovládač môžete použiť, keď LED kontrolka svieti na červeno.
- Nasmerujte diaľkový ovládač priamo na prijímač signálu diaľkového ovládača na TV (do vzdialenosti 7 m a v uhle do 30 stupňov od prijímača signálu).\*
- Umiestnite televízor mimo slnečného svetla alebo iných zdrojov jasného svetla tak, aby nežiarili na prijímač signálu diaľkového ovládača televízora.\*
- Ak sa pokúšate používať hlasové ovládanie, je diaľkový ovládač zaregistrovaný (spárovaný) s televízorom? ➔ (s. 14)
- **Ak riešenie uvedené vyššie tento problém nevyrieši, odregistrujte (zrušte párovanie) diaľkového ovládania, potom ho znova zaregistrujte (spárujte).** ➔ "Ak diaľkový ovládač neodpovedá" (s. 15)

\* Keď sa používa infračervená komunikácia

## Nezobrazuje sa žiadny obraz

- Skontrolujte, či je televízor zapnutý.
- Skontrolujte, či je sieťový kábel zapojený do televízora a sieťovej zásuvky.
- Skontrolujte, či je vybraný správny režim vstupu.
- Pozrite si režim vstupu v zozname výberu vstupov, aby sa zhodoval s výstupným signálom externého zariadenia.
- Je [Podsvietenie], [Jas], [Kontrast] alebo [Sýtosť farieb] v menu Obraz nastavená na minimum?
- Skontrolujte, či sú všetky potrebné káble a pripojenia pevne zapojené.

## Zobrazuje sa nezvyčajný obraz

- Tento televízor má zabudovanú funkciu automatického testu. Vytvorenie diagnostiky problémov s obrazom alebo so zvukom.
  - ➔ **[Vlastný test TV] (Nastavenia > Predvoľby zariadenia > Informácie)**
- Vypnite televízor pomocou hlavného vypínača a potom ho znova zapnite.
- Ak problém pretrváva, inicializujte všetky nastavenia.
  - ➔ **[Obnoviť] (Nastavenia > Predvoľby zariadenia > Informácie)**

## Obraz alebo zvuk z externého zariadenia je nezvyčajný, keď je pripojené cez HDMI

- Nastavte [Automatické nastavenie HDMI] (Nastavenia > Predvoľby zariadenia > Vstupy) na [Režim 1]. ➔ (s. 13)

## Z pripojeného zariadenia HDMI nevychádza žiadny zvuk.

- Nastavte formát zvukového výstupu pripojeného zariadenia HDMI na PCM.

## Funkcia hlasového ovládania nefunguje

- Ak diaľkový ovládač nie je zaregistrovaný (spárovaný) s televízorom, diaľkový ovládač zaregistrujte (spárujte). ➔ (s. 14)
- Skontrolujte sieťové pripojenia a nastavenia.

## Časti televízora sú horúce

- Časti televízora môžu byť horúce. Vyššia teplota nepredstavuje z hľadiska výkonu ani kvality žiadny problém.

## Panel obrazovky sa po stlačení prstom trochu hýbe a vydáva zvuk

- Panel je do istej miery pohyblivý, aby sa zabránilo jeho poškodeniu. Nejde o poruchu.

## V prípade otázok

- Ak potrebujete pomoc, obráťte sa na miestneho predajcu Panasonic.  
Ak položíte otázku z miesta, kde sa tento televízor nenachádza, nemôžeme odpovedať na obsah, ktorý vyžaduje vizuálne potvrdenie o pripojení, prejavoch a pod. tohto televízora.

# Údržba

## Najprv vytriahnite sieťovú zástrčku zo sieťovej zásuvky.

### Zobrazovací panel, skriňa, podstavec

#### Pravidelná starostlivosť:

Prach alebo odtlačky prstov vyčistíte opatrným utretím povrchu panela obrazovky, krytu prístroja alebo podstavca mäkkou tkaninou.

#### Nepoddajná špina:

- (1) Najprv vyčistíte od prachu na povrchu.
- (2) Navlhčíte mäkkú tkaninu čistou vodou alebo zriedeným neutrálnym saponátom (1 diel saponátu na 100 dielov vody).
- (3) Tkaninu silno vyžmýkajte. (Uistite sa, že sa kvapalina nedostala do televízora, pretože môže spôsobiť jeho poruchu.)
- (4) Televízor dôkladne umyte a odstráňte nepoddajné nečistoty.
- (5) Nakoniec utrite dosucha.

#### Výstraha

- Nepoužívajte tvrdú tkaninu ani priveľmi netlačte na povrch, inak by sa na ňom mohli objaviť škrabance.
- Dbajte na to, aby sa na povrch nedostal odpuzdovací prostriedok, rozpúšťadlo, riedidlo alebo iné prchavé zlúčeniny. Mohli by znížiť kvalitu povrchu alebo spôsobiť odlupovanie náteru.
- Panel obrazovky má špeciálne upravený povrch a môže sa ľahko poškodiť. Dbajte na to, aby ste povrch nepoškodili nechtami alebo inými ťažkými predmetmi.
- Nedovoľte, aby bol kryt a podstavec dlhodobo v kontakte s gumou alebo PVC. Mohla by sa znížiť kvalita povrchu.

### Sieťová zástrčka

Pravidelne utierajte sieťovú zástrčku suchou látkou. Vlhkosť a prach môžu spôsobiť požiar alebo úraz elektrickým prúdom.

# Špecifikácie

## ■ TV

### Č. modelu

43-palcový model: TX-43LX800E, TX-43LX810E,  
TX-43LX820E

50-palcový model: TX-50LX800E, TX-50LX810E,  
TX-50LX820E

55-palcový model: TX-55LX800E, TX-55LX810E,  
TX-55LX820E

65-palcový model: TX-65LX800E, TX-65LX810E,  
TX-65LX820E

75-palcový model: TX-75LX800E, TX-75LX810E,  
TX-75LX820E

### Rozmery (Š × V × H)

43-palcový model

965 mm × 617 mm × 219 mm (s podstavcom)

965 mm × 566 mm × 83 mm (len televízor)

50-palcový model

1 120 mm × 720 mm × 269 mm (s podstavcom)

1 120 mm × 652 mm × 83 mm (len televízor)

55-palcový model

1 234 mm × 787 mm × 269 mm (s podstavcom)

1 234 mm × 719 mm × 83 mm (len televízor)

65-palcový model

1 453 mm × 912 mm × 318 mm (s podstavcom)

1 453 mm × 841 mm × 83 mm (len televízor)

75-palcový model

1 673 mm × 1 036 mm × 365 mm (s podstavcom)

1 673 mm × 964 mm × 83 mm (len televízor)

### Hmotnosť

43-palcový model

9,0 kg čistá hmotnosť (s podstavcom)

8,5 kg čistá hmotnosť (len televízor)

50-palcový model

11,5 kg čistá hmotnosť (s podstavcom)

11,0 kg čistá hmotnosť (len televízor)

55-palcový model

16,0 kg čistá hmotnosť (s podstavcom)

15,5 kg čistá hmotnosť (len televízor)

65-palcový model

21,5 kg čistá hmotnosť (s podstavcom)

20,5 kg čistá hmotnosť (len televízor)

75-palcový model

32,0 kg čistá hmotnosť (s podstavcom)

31,0 kg čistá hmotnosť (len televízor)

## Zdroj napájania

Striedavý prúd 220 V až 240 V, 50/60 Hz

## Panel

LED podsvietenie displeja s tekutými kryštálmi

## Zvuk

### Výkon reproduktora

20 W (10 W × 2)

### Slúchadlá

3,5 mm stereo mini konektor × 1

## Pripojovacie konektory

### Vstup AV

#### VIDEO

1,0 V[p-p] (75 Ω)

#### AUDIO L - R

0,5 V[rms]

### Vstup HDMI 1/2/3

Konektory TYPU A

HDMI 1/3:

4K, typ obsahu, Deep Colour, x.v.Colour™

HDMI 2:

4K, typ obsahu, ARC (spätný zvukový kanál),  
Deep Colour, x.v.Colour™

### Zásuvka na kartu

Zásuvka Prístupu k CI rozhraniu (kompatibilná s CI  
Plus) × 1

### ETHERNET

RJ45, IEEE802.3 10BASE-T/100BASE-TX

### USB 1/2

USB 1/2:

DC = 5 V, max. 500 mA [Hi-Speed USB (USB  
2.0)]

### Výstup DIGITAL AUDIO

PCM/Dolby Audio, optické vlákno

## Prijímacie systémy/Názov pásma

---

### Satelit

DVB-S/S2  
rozsah frekvencie IF prijímača – 950 MHz až  
2150 MHz

---

### Digitálny

DVB-T / T2, DVB-C  
Kanálové pokrytie: UHF / VHF / Kábel

---

### Analógový

PAL B/G, D/K, H, I  
SECAM B/G, D/K, L/L'  
Kanálové pokrytie: UHF / VHF / Kábel

---

PAL 525/60 (VCR)  
M.NTSC (VCR)  
NTSC (len vstup AV)

---

## Vstup satelitného taniera

---

Vstupný konektor typu F 75 Ω × 1

---

## Vstup antény

---

VHF/UHF

---

## Prevádzkové podmienky

---

### Teplota

0 °C až 35 °C

### Vlhkosť

20 % až 80 % RV (bez kondenzácie)

## Zabudovaný adaptér bezdrôtovej siete LAN

---

### Súlad s normou a frekvenčné pásmo

IEEE802.11a/n/ac: Pásmo 5 GHz

IEEE802.11b/g/n: Pásmo 2,4 GHz

### Zabezpečenie

WPA3-SAE (AES)

WPA2-PSK (TKIP/AES)

WPA-PSK (TKIP/AES)

WEP (64 bitov/128 bitov)

## Bezdrôtová technológia Bluetooth®\*

---

### Súlad s normou a frekvenčné pásmo

Bluetooth® 5.1: Pásmo 2,4 GHz

- \* Nie všetky zariadenia kompatibilné s technológiou Bluetooth® sú k dispozícii na použitie s týmto televízorom. Súčasne je možné používať najviac 5 zariadení.

### Poznámka

- Dizajn a špecifikácie podliehajú zmenám bez predchádzajúceho upozornenia. Uvádzaná hmotnosť a rozmery sú približné.
- Informácie o softvéri s otvoreným zdrojovým kódom nájdete v [eNápoveda] (Vyhľadávanie podľa účelu > Najprv si prečítajte > Pred použitím > Licencia).
- Viac informácií o produkte nájdete na stránke EPREL: <https://eprel.ec.europa.eu>.  
Registračné číslo EPREL je k dispozícii na: <https://eprel.panasonic.eu/product>.

## Likvidácia opotrebovaných zariadení a batérií

### Len pre Európsku úniu a krajiny so systémom recyklácie



Tieto symboly uvádzané na výrobkoch, balení a/alebo v sprievodnej dokumentácii informujú o tom, že opotrebované elektrické a elektronické výrobky a batérie sa nesmú likvidovať ako bežný domový odpad.

V záujme zabezpečenia správneho spôsobu likvidácie, spracovania a recyklácie odovzdajte opotrebované výrobky a batérie na špecializovanom zbernom mieste v súlade s platnou legislatívou.

Správnym spôsobom likvidácie týchto výrobkov a batérií prispějete k zachovaniu cenných zdrojov a predídete prípadným negatívnym dopadom na ľudské zdravie a životné prostredie.

Podrobnejšie informácie o zbere a recyklácii vám poskytnú miestne úrady.

Pri nesprávnej likvidácii tohto druhu odpadu môžu byť v súlade s platnou legislatívou udelené pokuty.



#### **Poznámka týkajúca sa symbolu batérie (spodný symbol):**

Tento symbol môže byť použitý spolu so symbolom chemickej značky. V takom prípade vyhovuje požiadavke stanovenej Smernicou týkajúcou sa príslušnej chemikálie.

#### **Záznam zákazníka**

Číslo modelu a sériové číslo tohto produktu sa nachádza na zadnom paneli. Zapište si sériové číslo do kolónky uvedenej nižšie a odložte si túto knižku spolu s dokladom o kúpe ako trvalý záznam o kúpe na identifikáciu v prípade krádeže alebo straty aj na účely záručného servisu.

Číslo modelu

Sériové číslo



## Navodila za uporabo Televizor LED

Slovenščina

Št. modela

**TX-43LX800E**

**TX-43LX810E**

**TX-43LX820E**

**TX-50LX800E**

**TX-50LX810E**

**TX-50LX820E**

**TX-55LX800E**

**TX-55LX810E**

**TX-55LX820E**

**TX-65LX800E**

**TX-65LX810E**

**TX-65LX820E**

**TX-75LX800E**

**TX-75LX810E**

**TX-75LX820E**



(slika: TX-55LX800E)



**Za podrobnejša navodila glejte [e-POMOČ]  
(vdelana navodila za uporabo).**

- Način uporabe [e-POMOČ] ➔ (str. 20)

Zahvaljujemo se vam za nakup izdelka Panasonic.

Pred uporabo tega izdelka se seznanite s temi navodili in jih shranite za poznejšo uporabo.

Pred uporabo skrbno preberite poglavje »Varnostni ukrepi« tega priročnika.

Slike, prikazane v tem priročniku, so samo informativne narave.

Če potrebujete pomoč lokalnega prodajalca Panasonic, glejte vseevropski garancijski list.

## Vsebina

### Zagotovo preberite

Pomembno obvestilo .....	3
Varnostni ukrepi .....	5
Dodatna oprema .....	9
Nameščanje televizorja .....	9
Namestitev stenskega nosilca .....	10
Povezave .....	11
Legenda krmilnih gumbov .....	16
Začetna nastavitve .....	18
Gledanje televizorja .....	19
Kako uporabljati e-POMOČ .....	20
Pogosta vprašanja .....	20
Vzdrževanje .....	21
Tehnični podatki .....	22



Izraza HDMI, visokoločljivostni večpredstavnostni vmesnik HDMI ter logotip HDMI so blagovne znamke ali registrirane blagovne znamke družbe HDMI Licensing Administrator, Inc.

Dolby, Dolby Vision, Dolby Atmos, Dolby Audio in simbol dvojnega D so blagovne znamke družbe Dolby Laboratories Licensing Corporation.

Izdelano po licenci podjetja Dolby Laboratories.

Zaupna neobjavljena dela.

Avtorske pravice © 1992–2021 Dolby Laboratories.

Vse pravice pridržane.

Wi-Fi® je registrirana blagovna znamka združenja Wi-Fi Alliance®.

WPA3™, WPA2™, WPA™ so blagovne znamke združenja Wi-Fi Alliance®.

Bluetooth® in logotipi so registrirane blagovne znamke, ki so v lasti družbe Bluetooth SIG, Inc. in družba Panasonic Holdings Corporation jih uporablja z dovoljenjem v skladu z licenco.

DVB in logotip DVB sta blagovni znamki družbe DVB Project.

x.v.Colour™ je blagovna znamka.

DiSEqC™ je blagovna znamka družbe EUTELSAT.

Google je blagovna znamka družbe Google LLC.

YouTube in logotip YouTube sta blagovni znamki družbe Google LLC.

Amazon, Prime Video in vsi povezani logotipi so blagovne znamke družbe Amazon.com, Inc. ali njenih podružnic.

© Disney

Ta izdelek je v skladu s tehničnimi specifikacijami UHD Alliance: UHDA Specified Reference Mode, različica 1.0 Logotip FILMMAKER MODE™ je blagovna znamka UHD Alliance, Inc. v ZDA in drugih državah.

- Za informacije o blagovnih znamkah glejte [e-POMOČ] (Iskanje po namenu > Preberite pred uporabo > Pred uporabo > Licenca).

Če ni drugače navedeno, se v tem uporabniškem priročniku uporablja ilustracija za TX-55LX800E. Prikazane ilustracije se lahko razlikujejo od modela do modela.

# Pomembno obvestilo

## Obvestilo za DVB/podatkovne signale/ funkcije IPTV

- Televizijski sprejemnik je zasnovan tako, da izpolnjuje zahteve standardov (od maja 2022) digitalnih prizemnih storitev DVB-T / T2 (MPEG2, MPEG4-AVC(H.264) in MPEG HEVC(H.265)), digitalnih kabelskih storitev DVB-C (MPEG2, MPEG4-AVC(H.264) in MPEG HEVC(H.265)) in digitalnih satelitskih storitev DVB-S (MPEG2, MPEG4-AVC(H.264) in MPEG HEVC(H.265)).

Obrnite se na vašega prodajalca glede razpoložljivosti storitev DVB-T/T2 ali DVB-S v vašem območju.

Za razpoložljivost storitev DVB-C za ta televizor se obrnite na ponudnika kabelskih storitev.

- Ta televizor morda ne bo deloval pravilno s signalom, ki ne ustreza standardom DVB-T/T2, DVB-C ali DVB-S.
- Razpoložljivost funkcij je lahko odvisna od države, območja, televizijske postaje, ponudnika storitve, satelitskega okolja in omrežja.
- Vsi moduli CI ne bodo delovali s tem televizorjem. Za razpoložljivost modula CI se obrnite na svojega ponudnika.
- Ta televizor morda ne bo deloval pravilno z modulom CI, ki ga ni odobril ponudnik storitve.
- Ponudnik storitve vam lahko zaračuna dodatne stroške.
- Za združljivost s prihodnjimi storitvami ni mogoče jamčiti.

Internetne aplikacije in funkcije glasovnega nadzora zagotavljajo zadevni ponudniki storitev in so lahko kadar koli spremenjene, prekinjene ali odstranjene.

Panasonic ne prevzema nobene odgovornosti in ne jamči za razpoložljivost ali kontinuiteto storitev.

Panasonic ne jamči delovanja in funkcionalnosti perifernih naprav drugih proizvajalcev; prav tako ne prevzemamo nobene odgovornosti ali škode, ki je posledica delovanja in/ali uporabe takšnih perifernih naprav drugih proizvajalcev.

## Škoda

- Razen v primerih, kjer odgovornost določajo lokalni predpisi, Panasonic ne sprejema odgovornosti za okvare, ki nastanejo zaradi napačne uporabe ali uporabe tega izdelka, in za druge težave ali škodo, ki jo povzroči uporaba tega izdelka.
- Panasonic ne prevzema nikakršne odgovornosti za izgubo podatkov itd., ki bi jo utegnila povzročiti kakršna koli nesreča.
- Garancija ne zajema zunanjih naprav, ki jih je stranka pripravila posebej. V takšnih napravah je skrb za podatke odgovornost kupca. Panasonic ne prevzema odgovornosti za zlorabo teh podatkov.

## Ravnanje s podatki o uporabniku

Izdajatelj televizijskega programa ali ponudnik aplikacije lahko na tem televizorju beleži osebne podatke uporabnika. Preden televizor popravljate, predstavljate ali ga zavržete, v skladu z naslednjim postopkom izbrišite vse informacije, zabeležene na tem televizorju.

[e-POMOČ] (Iskanje po namenu > Funkcije > Ponastavitve)

Podatke o uporabniku lahko ponudnik na tem televizorju ali spletni strani zbira prek aplikacije, ki jo zagotavljajo tretje osebe. Prosimo, da vnaprej potrdite pogoje itd. ponudnika.

- Panasonic ne prevzema nobene odgovornosti za zbiranje ali uporabo podatkov o uporabniku prek aplikacije, ki jo na tem televizorju ali spletni strani zagotavlja tretja oseba.
- Pri vnašanju številke kreditne kartice, imena itd. posebno pozornost namenite zanesljivosti ponudnika.
- Podatki o registraciji so lahko zabeleženi na strežniku itd. ponudnika. Preden televizor popravljate, predstavljate ali ga zavržete, v skladu s pogoji itd. ponudnika izbrišite vse podatke.

Za snemanje in predvajanje vsebine na tej ali kateri koli drugi napravi boste morda potrebovali dovoljenje lastnika avtorskih pravic ali drugih pravic za to vsebino. Panasonic nima pooblastil in vam ne more dodeliti dovoljenja, hkrati pa izrecno zavrča kakršno koli pravico, sposobnost ali namero pridobivanja takšnega dovoljenja v vašem imenu. Vaša odgovornost je, da to ali katero koli drugo napravo uporabljate v skladu z veljavno zakonodajo o avtorskih pravicah v vaši državi. Za več informacij o ustreznih zakonih in predpisih, ki so v veljavi, glejte to zakonodajo, oziroma se obrnite na lastnika avtorskih pravic za vsebino, ki jo želite posneti ali predvajati.

Ta izdelek ima licenco v skladu z licenco patentnega portfelja AVC za osebno uporabo s strani potrošnika in druge uporabe, za katere potrošnik ne prejme plačila, za (i) kodiranje videa v skladu s standardom AVC («AVC Video») in/ali (ii) dekodiranje AVC Video, ki ga je kodiral potrošnik za osebno aktivnost in/ali je bil posredovan s strani video ponudnika, ki ima licenco za AVC Video. Podeljena ne bo nobena druga licenca ali navedena za nobeno drugo uporabo.

Dodatne informacije lahko pridobite pri MPEG LA, L.L.C.

Pojdite na spletno <http://www.mpegla.com>.



Ta oznaka označuje, da izdelek uporablja izmenično napetost.



Ta oznaka označuje električni aparat razreda II ali električni aparat z dvojno izolacijo, pri čemer izdelek ne zahteva priključitve na ozemljitev.

Prevažajte samo v pokončnem položaju.

# Varnostni ukrepi

Da preprečite nevarnost električnega udara, požara, škode ali telesne poškodbe, upoštevajte naslednja opozorila in previdnostne ukrepe:

## ■ Električna vtičnica in napajanje

### Opozorilo

Če se vam zdi, da je nekaj narobe, nemudoma odklopite električni vtič.

- Vrsta omrežnega vtiča se lahko razlikuje glede na državo.

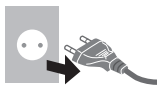

- Ta televizor je zasnovan za delovanje v električnem omrežju ~ 220-240 V, 50/60 Hz.
- V celoti vstavite električni vtič v električno vtičnico.
- Da popolnoma izklopite napravo, morate odklopiti električni vtič iz električne vtičnice. Zaradi tega mora biti električni vtič vedno dostopen.
- Odklopite električni vtič, ko čistite televizor.

- Električnega vtiča se ne dotikajte z mokrimi rokami.



- Ne poškodujete električnega vtiča.

- Ne postavljajte težkih predmetov na napajalni kabel.



- Napajalnega kabla ne namestite v bližino vročega predmeta.



- Ne vlecite napajalnega kabla. Primite ohišje vtiča, ko ga želite odklopiti.



- Ne premikajte televizorja, ko je napajalni kabel priključen v električno vtičnico.
- Ne zvijajte, upogibajte ali raztegujte napajalnega kabla na silo.
- Ne uporabljajte poškodovanega električnega vtiča ali električne vtičnice.
- Poskrbite, da televizor ni postavljen na električni kabel.
- Uporabljajte le napajalne kable, ki so priloženi tej televizijski napravi.

## ■ Bodite pazljivi

### Opozorilo

- Ne odstranjujte pokrovov in ne spreminjajte televizorja sami, saj se lahko pri tem dotaknete delov pod napetostjo in povzročite električni udar. V notranjosti ni delov, ki bi jih lahko servisiral uporabnik.



- Televizorja ne izpostavljajte dežju ali prekomerni vlagi. Ta televizor ne sme biti izpostavljen kapljanju ali brizganju vode, poleg tega pa na televizor ali nad njega ne postavljajte predmetov, ki so napolnjeni s tekočino, kot so vaze.



- Skozi prezračevalne odprtine v televizor ne vstavljajte nobenih predmetov.
- Če televizor uporabljate na območju, kjer lahko vanj zaidejo žuželke.

V televizor lahko zaidejo žuželke, kot so majhne muhe, pajki, mravljice in druge žuželke, ki lahko poškodujejo televizor ali se ujamejo v območje, vidno na televizorju, kot je zaslon.

- Če televizor uporabljate v okolju, kjer je prah ali dim. Med običajnim delovanjem lahko skozi prezračevalne reže v televizor pridejo prašni delci/delci dima, ki se lahko ujamejo v enoto. To lahko povzroči pregrevanje, okvaro, slabšo kakovost slike itd.

- Ne uporabljajte neodobrenega podstavka/opreme za nameščanje. V primeru namestitve in montaže odobrenih stenskih držal se obrnite na svojega prodajalca Panasonic.

- Na ekran ne pritiskajte s silo ali ga udarjajte.

- Poskrbite, da otroci ne plezajo po televizorju.

- Ne postavljajte televizorja na nagnjeno ali neravno površino, prav tako poskrbite, da televizor ne visi na robu podstavka.



### Opozorilo glede stabilnosti in nevarnosti v zvezi s tem

Televizor lahko pade in povzroči hude telesne poškodbe ali smrt. Številne poškodbe, zlasti v primeru otrok, je mogoče preprečiti z naslednjimi preprostimi varnostnimi ukrepi:

- VEDNO uporabljajte omarice ali stojala ter načine namestitve, ki jih priporoča proizvajalec televizorja.
- VEDNO uporabljajte pohištvo, ki lahko varno podpira televizor.
- VEDNO poskrbite, da televizor ne sega prek roba podpornega pohištva.
- VEDNO poučite otroke o nevarnosti vzpenjanja na pohištvo, da bi dosegli televizor ali njegove kontrolnike.
- VEDNO napeljite priključke in kable, ki so povezani s televizorjem tako, da se ni možno spotakniti obnje, jih ni možno povleči ali zgrabiti.
- NIKOLI ne postavljajte televizorja na nestabilno površino.
- NIKOLI ne postavljajte televizorja na visoko pohištvo (na primer na kredence ali knjižne omare), ne da bi pritrdili tako pohištvo kot televizor na ustrezno podporo.
- NIKOLI ne postavljajte televizorja na prt ali druge materiale, ki bi bili lahko nameščeni med televizorjem in podpornim pohištvom.
- Na televizor ali pohištvo, na katerem je televizor, NIKOLI ne postavljajte predmetov, zaradi katerih bi otroci lahko plezali, na primer igrači in daljinskih upravljalnikov.

Navedena navodila veljajo tudi, če boste obdržali in prestavili trenutni televizor.

- Ta televizor je zasnovan za uporabo na mizi.
- Ne izpostavljajte televizorja neposredni sončni svetlobi in drugim toplotnim virom.



**Da bi preprečili širjenje požara, ves čas hranite sveče in druge odprte plamene stran od tega izdelka**



### ■ Nevarnost zadušitve

#### Opozorilo

- Embalaža tega izdelka lahko povzroči zadušitev in nekateri manjši deli lahko predstavljajo nevarnost zadušitve za majhne otroke. Te dele hranite izven dosega majhnih otrok.

### ■ Podstavek

#### Opozorilo

- Ne razstavljajte ali spreminjajte podstavka.

#### Pozor

- Ne uporabljajte drugega podstavka kot tega, ki je priložen televizorju.
- Ne uporabljajte podstavka, če se zvije ali je fizično poškodovan. V tem primeru se nemudoma obrnite na najbližjega prodajalca Panasonic.
- Med namestitvijo poskrbite, da so vsi vijaki varno priviti.
- Poskrbite, da med namestitvijo podstavka ne udarite televizorja.
- Poskrbite, da otroci ne plezajo po podstavku.
- Televizor morata namestiti na podstavek ali ga odstraniti z njega vsaj dve osebi.
- Namestite ali odstranite televizor v skladu z navedenim postopkom.

### ■ Radijski valovi

#### Opozorilo

- Ne uporabljajte televizorja in daljinskega upravljalnika v zdravstvenih ustanovah ali prostorih z medicinsko opremo. Radijski valovi lahko zmotijo zdravstveno opremo in povzročijo nesreče zaradi napake.
- Ne uporabljajte televizorja in daljinskega upravljalnika v bližini opreme s samodejnim nadzorom, kot so avtomatska vrata ali požarni alarmi. Radijski valovi lahko zmotijo opremo s samodejnim nadzorom in povzročijo nesreče zaradi napake.
- Če imate srčni spodbujevalnik, bodite vsaj 15 cm stran od televizorja in daljinskega upravljalnika. Radijski valovi lahko zmotijo delovanje srčnega spodbujevalnika.
- Ne razstavljajte ali na kakršen koli način spreminjajte televizorja in daljinskega upravljalnika.

## ■ Vdelan brezžični LAN

### Pozor

- Ne uporabljajte vdelane brezžične kartice LAN za povezavo z brezžičnim omrežjem (SSID\*), za katerega nimate pravic uporabe. Takšna omrežja so lahko navedena v rezultatih iskanja. Vendar pa se njihova uporaba lahko smatra kot nezakonita.

\*SSID je ime za identifikacijo določenega brezžičnega omrežja za prenos.

- Vdelane brezžične kartice LAN ne izpostavljajte visokim temperaturam, neposredni sončni svetlobi ali vlagi.
- Podatki, ki se prenašajo in so sprejeti prek radijskih valov, so lahko prestraženi in nadzirani.
- Vdelana brezžična kartica LAN uporablja frekvenčne pasove med 2,4 GHz in 5 GHz. Če želite preprečiti motnje ali počasen odziv, ki ga povzročajo motnje radijskih valov, pri uporabi vdelane brezžične kartice LAN televizor namestite stran od drugih naprav, ki uporabljajo 2,4 GHz in 5 GHz signale, kot so druge brezžične naprave LAN, mikrovalovne pečice in mobilni telefoni.
- V primeru težav zaradi statične elektrike ipd., se bo televizor morda zaščitil z izklopom. V tem primeru, izklopite televizor z glavnim stikalom napajanja in ga nato ponovno vklopite.

## ■ Brezžična tehnologija Bluetooth®

### Pozor

- Televizor in daljinski upravljalnik uporabljata pas ISM z radijsko frekvenco 2,4 GHz (Bluetooth®). Če želite preprečiti motnje ali počasen odziv, ki ga povzročajo motnje radijskih valov, namestite televizor in daljinski upravljalnik proč od drugih naprav, kot so druge brezžične naprave LAN, druge naprave Bluetooth®, mikrovalovne pečice, mobilni telefoni in naprave, ki uporabljajo 2,4 GHz signal.

## ■ Prezračevanje

### Pozor

Okoli televizorja mora biti dovolj prostora (vsaj 10 cm), da s tem omogočite odvajanje odvečne toplote, ki lahko vodi do okvare nekaterih elektronskih komponent.

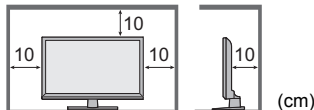

- Ne ovirajte prezračevanja s prekrivanjem prezračevalnih odprtin s predmeti, kot so časopis, namizni prti ali zavese. 
- Ne glede na to, ali uporabljate podstavek ali ne, vedno poskrbite, da prezračevalne odprtine na dnu televizorja niso zamašene in da je na voljo dovolj prostora za primerno prezračevanje.

## ■ Premikanje televizorja

### Pozor

Preden premaknete televizor, odklopite vse kable.

- Pri premikanju televizorja sta potrebni najmanj dve osebi. Na ta način se boste izognili morebitnim poškodbam zaradi prevrnjenega ali padajočega televizorja.
- Sprejemnik signala za daljinski upravljalnik idr. je na dnu televizorja, zato preprečite, da bi udaril ob tla in podobno.

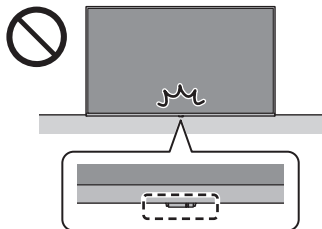

## ■ Ko ni v uporabi dlje časa

### Pozor

Ta televizor še vedno porablja električno energijo, ko je izklopljen in je električni vtič priključen v električno vtičnico.

- Če televizorja ne boste uporabljali dlje časa, izklopite električni vtič iz stenske vtičnice.

## ■ Prekomerna glasnost

### Pozor

- Ušes ne izpostavljajte prekomerni glasnosti slušalk. To lahko povzroči nepopravljivo poškodbo.
- Če v ušesih slišite bobnenje, znižajte glasnost ali začasno prenehajte z uporabo slušalk.



## ■ Baterija za daljinski upravljalnik

### Opozorilo

- Baterije hranite izven dosega otrok in tako preprečite, da bi jih pogoltnili.

V primeru nenamernega zaužitja bi lahko prišlo do škodljivih telesnih učinkov. Če sumite, da je otrok pogoltnil baterijo, nemudoma poiščite zdravniško pomoč.

### Pozor

- Nepravilna namestitve lahko povzročijo uhajanje iz baterij, korozijo in eksplozijo.
- Zamenjajte samo s enakim ali ekvivalentnim tipom.
- Ne mešajte starih in novih baterij.
- Ne mešajte različnih tipov baterij (kot so alkalne in manganovih baterije).
- Ne uporabljajte baterij za ponovno polnjenje (Ni-Cd itd.).
- Ne zažigajte ali lomite baterij.
- Baterij ne izpostavljajte prekomerni toploti, kot je sončna svetloba, ogenj ali podobno.
- Baterije odvrzite na ustrezen način.
- Odstranite baterijo iz enote, ko je ne uporabljate dlje časa, da s tem preprečite uhajanje iz baterije, korozijo in eksplozijo.

## Televizor LED

### Izjava o skladnosti (IoS)

Družba Panasonic Entertainment & Communication Co., Ltd. izjavlja, da je ta televizor skladen z osnovnimi zahtevami in drugimi veljavnimi določbami Direktive 2014/53/EU.

Če želite prenesti kopijo originalne izjave o skladnosti za ta televizor, pojdite na spletni naslov:

<https://www.ptc.panasonic.eu/compliance-documents>

Pooblaščen zastopnik v EU:

Panasonic Marketing Europe GmbH

Panasonic Testing Centre

Winsbergring 15, 22525 Hamburg, Nemčija

Proizvajalec:

Panasonic Entertainment & Communication Co., Ltd.

1-10-12 Yagumo-higashi-machi, Moriguchi City,

Osaka 570-0021, Japonska

Sestavljeno na Poljskem



Brezžično omrežje LAN s pasovno širino 5,15–5,35 GHz je omejeno na delovanje v notranjih prostorih samo v naslednjih državah.

Avstrija, Belgija, Bolgarija, Češka republika, Danska, Estonija, Francija, Nemčija, Islandija, Italija, Grčija, Španija, Ciper, Latvija, Liechtenstein, Litva, Luksemburg, Madžarska, Malta, Nizozemska, Norveška, Poljska, Portugalska, Romunija, Slovenija, Slovaška, Turčija, Finska, Švedska, Švica, Hrvaška

### Izhodna moč, prenesena v frekvenčnih pasovih

Vrsta brezžične povezave	Frekvenčni pas	Izhodna moč (EIRP)
Brezžično omrežje LAN	2412-2472 MHz	< 20 dBm
	5150-5250 MHz	< 23 dBm
	5250-5350 MHz	< 23 dBm
	5470-5725 MHz	< 23 dBm
Bluetooth®	2402-2480 MHz	< 10 dBm



# Dodatna oprema

## Standardna dodatna oprema

Daljinski upravljalnik ➔ (str. 16)

- N2QBYA000051

Podstavek ➔ (str. 9)

Glavno napajanje ➔ (str. 12)

Bateriji (2) ➔ (str. 17)

- AAA

Navodila za uporabo

Vseevropski garancijski list

- Dodatna oprema morda ni zapakirana skupaj. Pazite, da katerega dela pomotoma ne vržete.

# Nameščanje televizorja

Ⓐ Podstavek (L)

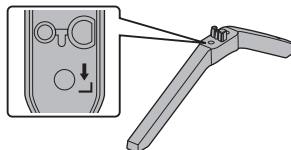

Ⓑ Podstavek (R)

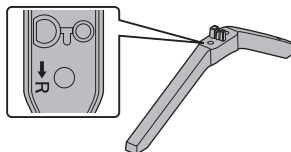

Ⓒ Montažni vijak (4)

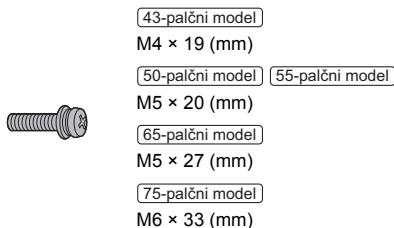

## Priprava

Iz embalaže izvlecite podstavek in televizor ter postavite televizor, z ekranom obrnjenim navzdol, na delovno mizo, po kateri ste razprostrli čisto in mehko krpo (odejo itd.).

- Uporabite ravno in čvrsto mizo, ki je večja od televizorja.
- Ne držite dela z ekranom.
- Pazite, da televizorja ne popraskate ali zlomite.

## Montaža podstavka

- Podstavek vložite pevne, inak može pri nastavljanju televizora vypadniti.
- Poskrbite, da so vsi vijaki trdno priviti.
- Podstavka ne montirajte na način, ki ni naveden spodaj.

1

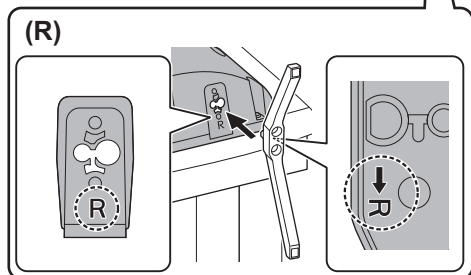
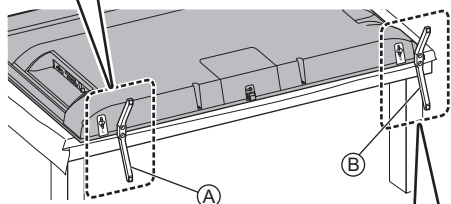
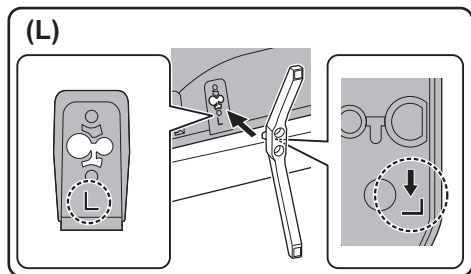

2

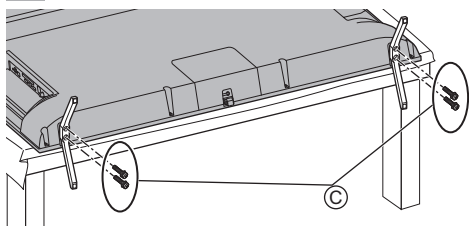

## Odstranjevanje podstavka

Podstavek odstranite na naslednje postopke, če boste uporabili stenski nosilec ali ponovno zapakirali televizor.

- 1 Televizor z navzdol obrnjenim ekranom postavite na delovno mizo, po kateri ste razprostrli čisto in mehko krpo.
- 2 Odstranite montažne vijake © iz podstavka.
- 3 Izvlecite podstavek izpod televizorja.

# Namestitev stenskega nosilca

Za nakup priporočenega stenskega držala se obrnite na lokalnega prodajalca Panasonic.

- Luknje za namestitev stenskega nosilca

Zadnja stran televizorja

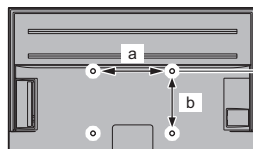

43-palčni model

50-palčni model

a: 200 mm

b: 200 mm

55-palčni model

65-palčni model

75-palčni model

a: 400 mm

b: 300 mm

(pogled s strani)

**Globina vijaka**

43-palčni model

najmanj: 9 mm

največ: 11 mm

50-palčni model

najmanj: 9 mm

največ: 17 mm

55-palčni model

65-palčni model

najmanj: 12 mm

največ: 36 mm

75-palčni model

najmanj: 13 mm

največ: 31 mm

**Premer vijaka**

M6

Vijak za pritrditev televizorja na stenski nosilec (ni priložen televizorju)

## Opozorilo

- Če uporabljate druga stenska držala ali ga namestite sami, obstaja nevarnost telesnih poškodb in škode na izdelku. Za ohranjanje pravilnega delovanja in varnosti enote naj vam stenski nosilec namesti vaš prodajalec ali pooblaščen izvajalec. Vsakršna škoda, ki nastane, če vam držala ne namesti kvalificiran monter, razveljavi garancijo.
- Temeljito preberite navodila, priložena dodatni opremi, in izvedite vse korake, da preprečite padec televizorja.
- Med namestitvijo previdno ravnajte s televizorjem, ker se lahko ob udarcih ali zaradi drugih sil poškoduje.
- Pri pritrditvi stenskega držala na steno bodite previdni. Vselej se pred namestitvijo držala prepričajte, da v zidu niso napeljeni električni kabli ali cevi.
- Da preprečite padec in poškodbe, snemite televizor s stenskega držala, če ga več ne uporabljate.

# Povezave

- Prikazana zunanja oprema in kabli niso priloženi temu televizorju.
- Preden priključite ali izključite kateri koli kabel, enoto vedno izključite iz električne vtičnice.
- Preverite, ali so priključki in kabli združljivi.
- Uporabite ustrezen popolnoma ožičen kabel HDMI.
- Televizorja ne približujte elektronski opremi (video opremi itd.) ali opremi z infrardečim tipalom, sicer se lahko pojavijo motnje na sliki/zvoku ali motnje pri delovanju druge opreme.
- Preberite tudi priročnik opreme, ki jo povezuje.

## Priključki

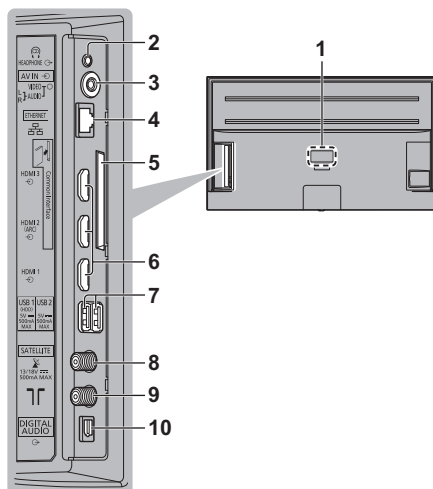

- 1 Ploščica z imenom modela
- 2 Priključek za slušalke  
(3,5 mm mini stereo priključek)
- 3 AV IN
- 4 Priključek ETHERNET
  - Uporabite oklopljen sukan parični omrežni LAN kabel (STP).
- 5 Reža CI
- 6 HDMI 1 - 3
- 7 Vhod USB 1 - 2
  - == Ta simbol nakazuje delovanje na enosmerni tok.
- 8 Satelitski priključek
- 9 Zemeljski/kabelski priključek
- 10 DIGITAL AUDIO

## Osnovne povezave

### ■ AV-naprave

(DVD-snemalnik/snemalnik plošč Blu-ray, digitalni sprejemnik itd.)

- Za podrobnosti glejte [e-POMOČ] (Iskanje po namenu > Gledanje > Osnove > Osnovna povezava).

### ■ Antena

(Za gledanje kablskega/digitalnega/analognega oddajanja)

Televizor

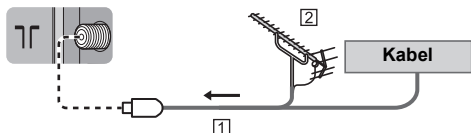

1 RF-kabel

2 Zemeljska antena

### ■ Glavno napajanje

AC 220-240 V  
50/60 Hz

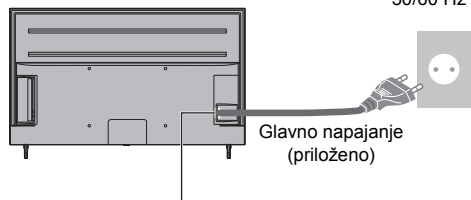

Glavno napajanje  
(priloženo)

#### Napajalni kabel čvrsto priključite.

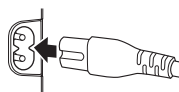

- Pri odklapanju napajalnega kabla ga morate najprej obvezno izključiti iz omrežja.

### ■ Satelitski krožnik

- Glede pravilne namestitve satelitskega krožnika se obrnite na prodajalca. Glede podrobnosti o programih se obrnite na ponudnika satelitskega programa.
- Za podrobnosti glejte [e-POMOČ] (Iskanje po namenu > Gledanje > Osnove > Osnovna povezava).

### ■ Omrežje

Če želite uporabljati spletne storitve, potrebujete širokopasovno omrežno okolje.

- Če širokopasovni internet ni na voljo, se obrnite na prodajalca.
- Pripravite internetno okolje za žično ali brezžično.
- Nastavitev omrežne povezave se začne ob prvi uporabi televizorja. ➔ (str. 18)
- Za podrobnosti glejte [e-POMOČ] (Iskanje po namenu > Omrežje > Omrežne povezave).

## Povezave za opremo, skladno s 4K/HDR

Televizor

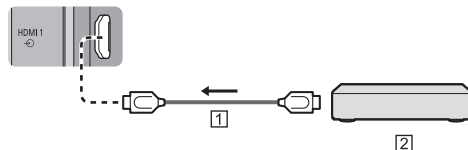

1 HDMI-kabel

2 Oprema, skladna s 4K/HDR

- Natančneje reproducira slike z razširjeno barvno lestvico pri priključitvi opreme, združljive s 4K. [Način2] je način, ki podpira signale višje ločljivosti kot [Način1]. Nastavite na možnost [Način1], če se slika ali zvok prek vhoda HDMI ne predvaja pravilno.
- Za ogled vsebine v ločljivosti 4K priključite opremo, združljivo s 4K, v vmesnik HDMI s kablom, ki je združljiv s 4K.
- Podpora za HDR ne poveča zmogljivosti največje svetlosti na TV-ekranu.

## ■ [Samodejna nastavitve HDMI] (meni [Nastavitve])

Natančneje reproducira slike z razširjeno barvno lestvico pri priključitvi opreme, združljive s 4K. Izberite način glede na opremo.

[Način1]:

Zagotavlja boljšo združljivost. Nastavite na možnost [Način1], če se slika ali zvok prek vhoda HDMI ne predvaja pravilno.

[Način2]:

Za opremo, združljivo s 4K, ki ima funkcijo za natančen prikaz z razširjeno barvno lestvico.

### • Spreminjanje načina

1. Izberite vhodni način HDMI, povezan z opremo.
  2. Odprite meni in izberite [Samodejna nastavitve HDMI] (Nastavitve > Nastavitve naprave > Vhodi).
- Za informacije o veljavni obliki glejte [e-POMOČ] (Iskanje po namenu > Gledanje > Ločljivost 4K > Samodejna nastavitve HDMI).

## Druge povezave

### ■ DVD-predvajalnik/kamkorder/igralna oprema

(VIDEO oprema)

Televizor

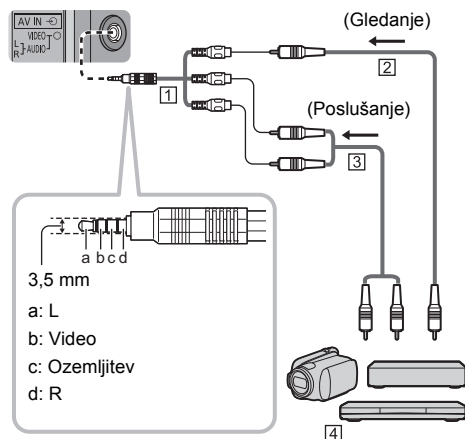

1 AV-pretvornik (oklopljen/ni priložen)

2 Kompozitni videokabel (oklopljen)

- Uporabite oklopljen kompozitni kabel

3 Zvočni kabel (oklopljen)

- Uporabite oklopljen zvočni kabe

4 DVD-predvajalnik/kamkorder/igralna oprema

### ■ Ojačevalnik (poslušanje z zunanji zvočniki)

- Če želite uživati v večkanalnem zvoku iz zunanje opreme (npr. 5,1-kanalni Dolby Digital), povežite opremo z ojačevalnikom. Za informacije o povezavah preberite priročnik opreme in ojačevalnika.
- Za podrobnosti glejte [e-POMOČ] (Iskanje po namenu > Gledanje > Zunanje naprave > Zunanja povezava).

### ■ Slušalke

- Za uporabo slušalk nastavite [Zvočni izhod] v meniju Zvok na [Slušalka].
- Za podrobnosti glejte [e-POMOČ] (Iskanje po namenu > Gledanje > Zunanje naprave > Zunanja povezava).

## ■ USB HDD (za snemanje)

- Za povezavo USB HDD uporabite vrata USB 1.
- Za podrobnosti glejte [e-POMOČ] (Iskanje po namenu > Snemanje).

## ■ HDMI CEC

- Za povezavo s HDMI CEC uporabite HDMI 1–3.
- Za podrobnosti glejte [e-POMOČ] (Iskanje po namenu > Funkcije > HDMI CEC).

## ■ Splošni vmesnik

- Preden vstavite ali odstranite modul CI, izklopite televizor z glavnim stikalom za napajanje.
- Če sta pametna kartica in modul CI v kompletu, najprej priključite modul CI, nato pa vanj vstavite pametno kartico.
- Modul CI v celoti vstavite ali odstranite v pravilni smeri (kot je prikazano).
- Običajno se prikažejo šifrirani kanali. (Kanali, ki jih lahko gledate, in njihove funkcije so odvisni od modula CI.)  
Če se šifrirani kanali ne prikažejo  
➔ [Splošni vmesnik] (Nastavitve > kanalov > Napredne možnosti > Splošni vmesnik)
- Na trgu obstajajo moduli CI, ki imajo starejšo različico vgrajene programske opreme, ki pa ni povsem združljiva s tem televizorjem, ki ima vmesnik CI+ različice 1.4. V tem primeru se obrnite na svojega ponudnika storitev.
- Podrobnosti poiščite v [e-POMOČ] (Iskanje po namenu > Funkcije > Splošni vmesnik), uporabniškem priročniku modula CI ali pa se obrnite na ponudnika storitev.
- Poskrbite, da boste odstranili kartico modula CI itd., preden boste napravo popravljali, prenesli ali jo zavrgli.

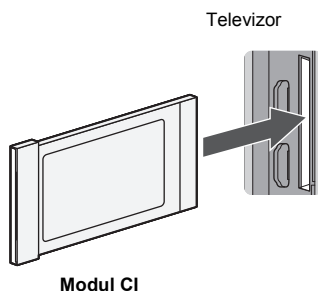

## Povezovanje naprav Bluetooth®

### Registracija naprav Bluetooth®

Ta televizor podpira komunikacijo prek tehnologije Bluetooth®.

Naprave Bluetooth®, ki so bile registrirane (seznanjene) s tem televizorjem, se lahko povežejo (in komunicirajo) z njim.

- Ko registrirate (seznanjate) napravo Bluetooth® s tem televizorjem, naj bo naprava od televizorja oddaljena največ 50 cm.
- Naprav Bluetooth®, ki niso združljive s tem televizorjem, ni mogoče registrirati (seznaniti).
- Če napravo Bluetooth®, ki ste jo registrirali (seznanili) s tem televizorjem, pozneje registrirate in uporabljate na drugi napravi, morda ne bo na voljo za uporabo s tem televizorjem. V tem primeru ponovno registrirajte napravo na tem televizorju.
- Na tem televizorju lahko registrirate zvočne naprave Bluetooth®, ki podpirajo protokol A2DP. Zaradi lastnosti brezžične tehnologije bo med predvajanjem videa in zvočne vsebine nekaj zamika.
- Hkrati lahko uporabljate največ 1 zvočno napravo, ki podpira protokol A2DP.
- Za podrobnosti glejte [e-POMOČ] (Iskanje po namenu > Funkcije > Naprave Bluetooth®).

### Registracija daljinskega upravljalnika (priložen)

Za prenos med televizorjem in daljinskim upravljalnikom se lahko uporablja brezžična tehnologija Bluetooth® ali funkcija infrardeče komunikacije.

Ker je za glasovni nadzor (str. 17) potrebna uporaba brezžične tehnologije Bluetooth®, je treba daljinski upravljalnik registrirati (seznaniti) s televizorjem.

- Daljinski upravljalnik registrirajte (seznanite) med začetno nastavitvijo (str. 18).
- Če daljinski upravljalnik ni registriran, ko začnete uporabljati glasovno upravljanje, pritisnite gumb Google Assistant (glasovni nadzor), da se prikaže zaslon za registracijo, nato pa za registracijo sledite navodilom na zaslonu.  
Če se zaslon za registracijo ne prikaže  
➔ "Neuspešna registracija" (str. 15)
- Med registracijo usmerite daljinski upravljalnik v sprejemnik signala daljinskega upravljalnika v televizorju na razdalji približno 50 cm.
- Lahko se zgodi, da registracija ne bo uspešno zaključena, če baterijam v daljinskem upravljalniku zmanjkuje energije.



## ■ Neuspešna registracija

Če registracija (seznanjanje) ni uspešno zaključena, jo poskusite ponovno izvesti.

### 1 Odprite meni in izberite [Nastavitve]



### 2 Izberite [Daljinsko krmiljenje]

### 3 Izberite [Začetek seznanitve]

- Ko se prikaže zaslon za registracijo, sledite navodilom na zaslonu.

## ■ Ko se daljinski upravljalnik ne odziva

### 1 Pritisnite in hkrati držite pritisnjena spodaj prikazana gumba približno 3 sekunde



### 2 Usmerite daljinski upravljalnik na sprejemnik signala za daljinski upravljalnik in sledite spodnjemu postopku za prekinitve registracije (prekinitve seznanitve) daljinskega upravljalnika

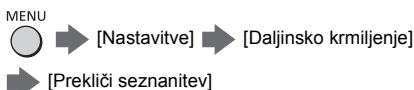

### 3 Znova registrirajte (seznanite) daljinski upravljalnik ➔ **“Neuspešna registracija” (str. 15)**

- Za podrobnosti glejte [e-POMOČ] (Iskanje po namenu > Nastavitve > Daljinsko krmiljenje).

#### Opombe

- Če daljinski upravljalnik ni registriran (seznanjen) s televizorjem, poteka komunikacija prek infrardeče povezave. Kadar uporabljate infrardečo komunikacijo, za upravljanje usmerite daljinski upravljalnik v sprejemnik signala daljinskega upravljalnika v televizorju. Upoštevajte, da glasovni nadzor ne bo na voljo.
- Če je daljinski upravljalnik registriran (seznanjen) s televizorjem, poteka komunikacija prek povezave Bluetooth®. Pri komunikaciji prek povezave Bluetooth® vam daljinskega upravljalnika ni treba usmeriti v sprejemnik signala daljinskega upravljalnika v televizorju.

Upoštevajte, da morate, ko lučka LED sveti rdeče (stanje pripravljenosti), kar pomeni, da je televizor izklopljen, za upravljanje daljinski upravljalnik obrniti proti sprejemniku signala za daljinski upravljalnik na televizorju, da vklopite televizor.

# Legenda krmilnih gumbov

## Daljinski upravljalnik

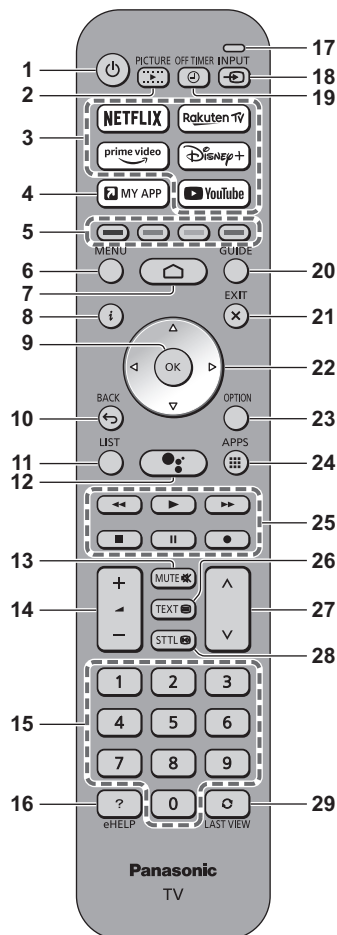

- 1 [⏻]:** Vklupi ali izklupi televizor (stanje pripravljenosti)
- 2 SLIKA**
  - Spremeni način gledanja
- 3 Netflix, Prime Video, Rakuten TV, Disney+, YouTube**
  - Uporablja se za neposreden dostop do posamezne storitve.

- 4 Moja App**
  - Prikaže [Moj domači zaslon].
  - Dodeli priključen program. Po nastavitvi zaženite program z enostavnim pritiskom tega gumba.
  - Za podrobnosti glejte [e-POMOČ] (Iskanje po namenu > Domači zaslon > Aplikacije).
- 5 Barvni gumbi (rdeči, zeleni, rumeni, modri)**
  - Uporabljajo se za izbiranje, krmarjenje in upravljanje različnih funkcij.
- 6 [Meni za hitre nastavitve]**
  - Pritisnite, da odprete možnosti Nastavitve, Slika, Način ogleda, Zvok idr.
- 7 HOME**
  - Prikaže [Domači zaslon].
  - Za podrobnosti glejte [e-POMOČ] (Iskanje po namenu > Domači zaslon > Domači zaslon).
- 8 Informacije**
  - Prikaže informacije o kanalih in programih ter spletno vsebino (Netflix, idr.).
- 9 OK**
  - Potrdi izbire in možnosti.
  - Pritisnite, da po izbiri položaja kabla hitro spremenite kanal.
- 10 Nazaj**
  - Vrnitev na prejšnji meni/prejšnjo stran.
- 11 SEZNAM**
  - Prikaže seznam kanalov.
- 12 Google Assistant**
  - Uporablja se za funkcijo glasovnega nadzora. (Gumb za glasovni nadzor)
- 13 Vkllop/izkllop utišanja zvoka**
- 14 Povečanje/zmanjšanje glasnosti**
- 15 Uporaba številskih gumbov**
  - Spremeni kanal in strani teleteksta.
- 16 [e-POMOČ]**
  - Prikaže [e-POMOČ] (vdelana navodila za uporabo).
- 17 Mikrofon**
  - Deluje z mikrofonom za glasovni nadzor.
- 18 Izbira vhodnega vira**
  - Izbere vhodni način TV ali AV s seznama za izbiro vira.



## 19 Časovnik za izklop

- Nastavi časovnik za samodejni izklop televizorja.

## 20 TV-spored

- Prikaže elektronski televizijski spored.

## 21 EXIT

- Vrnite se na običajni zaslon za gledanje.

## 22 Smerni gumbi

- Z njimi izbirate in prilagajate.

## 23 Izbirne možnosti

- Prikažejo se izbirne nastavitve.

## 24 APPS

- Prikaže [Aplikacije] (seznam aplikacij).

## 25 Funkcije za vsebino, priključeno opremo itd.

## 26 Gumb za teletext

## 27 Preklapljanje kanalov navzgor/navzdol

## 28 Podnapisi

- Prikaže nastavitveni zaslon Podnapisi.

## 29 Zadnji gledani kanal

- Preklopi na zadnji gledani kanal.

## ■ Nameščanje/odstranjevanje baterij

- Upošteвайте pravilno usmerjenost baterije (+ ali -).

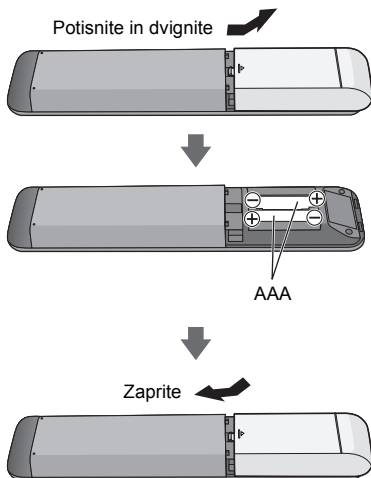

## Glasovni nadzor

Televizor prepozna govor, ko govorite v mikrofona za glasovni nadzor, kar vam omogoči, da na primer zamenjate televizijski kanal, prilagodite glasnost, iščete programe in brskate po internetu.

- Če daljinski upravljalnik ni registriran (seznanjen) s televizorjem, ga registrirajte (seznanite). ➔ (str. 14)
- Funkcije Google Assistant so v vaši regiji morda še v pripravi za prihodnjo izdajo. Na voljo bosta, ko bosta pripravljena za objavo.
- Funkcije Google Assistant morda niso na voljo v nekaterih državah, regijah ali pri nekaterih televizijskih postajah.
- Televizor morate povezati z internetom, da lahko izvedete iskanje. ➔ (str. 12)
- Učinkovitost doseg glasovnega nadzora je odvisen od okolja gledanja.
- Upravljanje morda ne bo pravilno, kar je odvisno od vrste glasu in načina govora, pa tudi od sosednjega okolja in pogojev.
- Kadar je hkrati povezanih več naprav Bluetooth®, glasovni nadzor morda ne bo deloval ustrezno, kar je odvisno od povezanih naprav.

## Upravljanje z glasom

- 1 Pritisnite gumb Google Assistant (glasovni nadzor)



- 2 Govorite v mikrofona za glasovni nadzor.

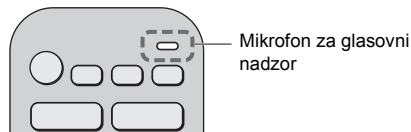

- Pritisnite gumb BACK, da končate glasovni nadzor.
- Za informacije o nastavitvah in postopkih glasovnega nadzora glejte [e-POMOČ] (Iskanje po namenu > Funkcije > Glasovno upravljanje).

## Indikator/nadzorna plošča

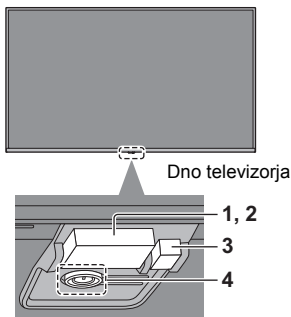

Dno televizorja

### 1 Senzor za prostor

- Zazna svetlost in prilagodi kakovost slike, ko je možnost [Okoljsko tipalo] v meniju Slika nastavljena na možnost [Vklop].

### 2 Sprejemnik signala daljinskega upravljalnika (za infrardečo komunikacijo)

- Ne postavljajte predmetov med sprejemnik signala za daljinski upravljalnik na televizorju in daljinski upravljalnik.

### 3 Lučka LED za vklop

**Rdeča:** Stanje pripravljenosti

**Zelena:** Vklop

- V odvisnosti od osvetlitve prostora samodejno prilagodi osvetlitev LED na raven, ki omogoča enostavno gledanje.

**Oranžna:** Stanje pripravljenosti z nekaj aktivnimi funkcijami (smanjanje itd.)

- Lučka LED zasveti, ko je sprejet infrardeči signal z daljinskega upravljalnika.

### 4 Stikalo za vklop/izklop napajanja

- Za vklop pritisnete stikalo.

Ko je televizor vklopljen, za izklop pritisnete in pridržite stikalo. Pritiskajte, dokler se ne izklopi.

- Ko je televizor vklopljen, pritisnete stikalo, da odprete vodnik za upravljanje.

Vodnik za upravljanje (primer):



Vsakokrat, ko pritisnete stikalo, se izbira elementa preklopi med možnostmi Napajanje, Glasnost, Kanal, Vhod\* in Ponovni zagon, ko pa stikalo pritisnete in pridržite, omogočite upravljanje elementov. Sledite sporočilom na zaslonu.

- \* Ko se prikaže seznam za izbiro vira, s pritiskom stikala izberite vhod. Za zaključek izbire počakajte in upravljalnika ne uporabljajte.
- Da popolnoma izklopite napravo, morate odklopiti električni vtič iz električne vtičnice.
- [Power]: Stanje pripravljenosti/vklop (Dno televizorja)

## Začetna nastavitvev

Ko prvič vklopite televizor, bo samodejno poiskal razpoložljive televizijske kanale in podal možnosti za nastavitve televizorja.

- Ti koraki niso potrebni, če je nastavitvev končal vaš prodajalec.
- Preden zaženete začetno nastavitvev, opravite prikllope (str. 11 - 14) in nastavite (po potrebi) vso priključeno opremo. Podrobnosti o nastavitvi priključene opreme poiščite v uporabniškem priročniku opreme.

### 1 Priključite televizor v vtičnico vira napajanja in ga vklopite



- Na prikaz bo morda treba počakati nekaj sekund.

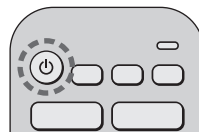

### 2 Izberite naslednje elemente

Nastavite posamezni element z upoštevanjem navodil na zaslonu.

Primer:



### ■ Kako uporabljati daljinski upravljalnik



Premaknite kazalec



Odprite element/shranite nastavitvev

BACK



Vrnite se na prejšnji element (če je na voljo)

### Izberite jezik

### Registrirajte (seznanite) daljinski upravljalnik Bluetooth®

- Daljinski upravljalnik usmerite v sprejemnik signala za daljinski upravljalnik na televizorju, nato hkrati pritisnite in pridržite gumb za zmanjšanje glasnosti ter gumb Google Assistant (glasovni nadzor) za 3 sekunde.



## Nastavite omrežje Wi-Fi in račun Google

- Če za nastavitve uporabljate telefon s sistemom Android, izberite [Naprej]. Nato lahko omrežje Wi-Fi in račun Google telefona s sistemom Android preprosto prenesete na televizor.
- Če za nastavitve ne uporabljate telefona s sistemom Android, izberite [Preskoči], nato nastavitve zaključite na zaslonu za nastavitve, ki se prikaže.

## Izberite državo

## Vnesite številko PIN za starševski nadzor

## Izberite način sprejemnika

- Če je izbrana možnost [Satelit], sledite navodilom na zaslonu, da nastavite vrsto satelita in druge podatke.

## Zaženite iskanje kanalov

## Izberite [Doma]

Izberite možnost [Doma] za uporabo v domačem okolju.

- [Trgovina] je za prikazovanje v trgovini.
- Če želite kasneje spremeniti okolje gledanja, morate napraviti ponastavitev vse nastavitve z uporabo možnosti [Ponastavitev].

**Začetna nastavitve je sedaj končana in televizor je pripravljen za gledanje.**

Če nastavitve ni bila uspešna, preglejte satelitski kabel, RF- in omrežno povezavo ter nato sledite navodilom na zaslonu.

### Opombe

- Televizor vključi način pripravljenosti, če se 4 ure ne izvede nobena funkcija in je možnost [Izklopi časovnik] v meniju Napajanje nastavljena na [240 minut] (tovarniška nastavitve).
- Televizor vključi način pripravljenosti, če 10 minut ne sprejme signala, se ne izvede nobena funkcija in je možnost [Izklop, ko ni signala] v meniju Napajanje nastavljena na [10 minut] (tovarniška nastavitve).
- Za ponovno nastavitve vseh kanalov  
➔ **[Iskanje kanalov] (Nastavitve > kanalov > Kanali)**
- Če želite kasneje preklopiti način televizijskega signala  
➔ **[Način namestitve kanala] (Nastavitve > kanalov)**
- Za ponastavitev vseh nastavitvev  
➔ **[Ponastavitev] (Nastavitve > Nastavitve naprave > Vizitka)**

# Gledanje televizorja

## 1 Vklop

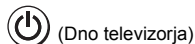

ali

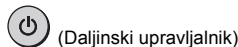

- Glavno stikalo napajanja televizorja mora biti vklopljeno. ➔ (str. 18)

## 2 Izberite TV



## 3 Izberite kanal



ali

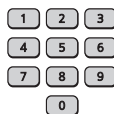

- Za izbiro položaja kanala z 2- ali večmestno številko (npr. 399)



# Kako uporabljati e-POMOČ

[e-POMOČ] so podrobna navodila za delovanje, ki so vdelana v televizor, in vsebujejo podrobne razlage za boljše razumevanje delovanja posamezne funkcije.

- [e-POMOČ] pokriva vse modele. Nekatere funkcije, opisane v [e-POMOČ], zato morda pri nekaterih modelih ne bodo na voljo. Glejte ta priročnik, menije televizorja itd., da preverite dejanske funkcije vašega modela.

## 1 Zaslón [e-POMOČ]



ali

APPS



[e-POMOČ]

## 2 Izberite meni

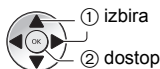
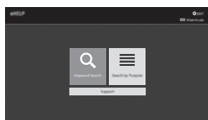

- Za dostop [Način uporabe]

 (zelena)

## 3 Izberite element

Primer:

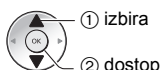

- Za vrnitev na prejšnji zaslon/okno

BACK



# Pogosta vprašanja

Praden poiščete pomoč ali storitve podpore, poskušajte težavo odpraviti s pomočjo spodnjih napotkov.

- Za podrobnosti glejte [e-POMOČ] (Podpora > Pogosta vprašanja).

### Televizor ne preklopi na

- Preverite, ali je glavi napajalni kabel priključen v televizor in električno vtičnico.
- Če je lučka LED ugasnjena, pritisnite glavno stikalo za vklop/izklop napajanja na televizorju, da ga vklopite. ➔ (str. 18)

### Televizor preklopi na način pripravljenosti

- Vključena je funkcija samodejnega vklopa/izklopa.

### Daljnjski upravljalnik ne deluje ali občasno ne deluje

- So baterije pravilno vstavljeni? ➔ (str. 17)
- Ali je televizor vklopljen?
- Baterije so morda izpraznjene. Zamenjajte jih z novimi.
- Ko lučka LED utripa oranžno, zaradi zagona sistema delovanje daljnjskega upravljalnika ni mogoče. Ko lučka LED začne neprestano svetiti rdeče, lahko uporabite daljnjski upravljalnik.
- Usmerite daljnjski upravljalnik neposredno v sprejemnik signala daljnjskega upravljalnika v televizorju (približno do 7 m in pod 30 stopinjskim kotom od sprejemnika signala).\*
- Televizor namestite stran od neposredne sončne svetlobe ali drugih virov močne svetlobe, da te ne zmotijo sprejemnika signala daljnjskega upravljalnika v televizorju.\*
- Če želite uporabljati glasovni nadzor, ali je daljnjski upravljalnik registriran (seznanjen) s televizorjem? ➔ (str. 14)
- Če zgornje rešitve ne odpravijo težave, prekinite registracijo (prekinite seznanitev) daljnjskega upravljalnika in ga znova registrirajte (seznanite). ➔ "Ko se daljnjski upravljalnik ne odziva" (str. 15)

\* Pri uporabi infrardeče komunikacije

### Slika ni prikazana

- Preverite, ali je televizor vklopljen.
- Preverite, ali je glavi napajalni kabel priključen v televizor in električno vtičnico.
- Preverite, ali je izbran pravilen način vhodnega vira.
- Preverite vhodni način na seznamu za izbiro vira, da bo ustrežal signalu, ki ga oddaja zunanja oprema.
- Ali je nastavev [Osvetlitev ozadja], [Svetlost], [Kontrast] ali [Barva] v meniju Slika nastavljena na minimum?
- Preverite, ali so vsi potrebni kabli in povezave čvrsto priključeni.

### Prikazana je nenavadna slika

- Ta televizor ima vdelan samodejni preizkus. Postavite diagnozo za težave s sliko ali zvokom.
  - ➔ [Samotest televizorja] (Nastavitve > Nastavitve naprave > Vizitka)
- Izklopite in znova vklopite televizor z uporabo glavnega stikala napajanja televizorja.
- Če se težava ponovi, ponastavite vse nastavitve.
  - ➔ [Ponastavitev] (Nastavitve > Nastavitve naprave > Vizitka)

### Pri povezavi prek priključka HDMI sta slika ali zvok iz zunanje naprave nenavadna.

- Nastavite možnost [Samodejna nastavitve HDMI] (Nastavitve > Nastavitve naprave > Vhodi) na [Način1]. ➔ (str. 13)

### Priključena oprema HDMI ne proizvaja nobenega zvoka.

- Nastavite izhodni format zvoka priključene opreme HDMI na PCM.

### Funkcija glasovnega nadzora ne deluje

- Če daljinski upravljalnik ni registriran (seznanjen) s televizorjem, ga registrirajte (seznanite). ➔ (str. 14)
- Preverite omrežno povezavo in nastavitve.

### Deli televizorja se močno segrevajo

- Deli televizorja se lahko močno segrejejo. Takšna segrevanja ne povzročajo težav glede delovanja ali kakovosti.

### Pri pritisku s prstom se zaslon rahlo premakne in zasliši se zvok

- Okrog zaslona je majhna vrzel, ki preprečuje, da bi se poškodoval. To ne pomeni okvare.

### O poizvedbi

- Za pomoč se obrnite na lokalnega prodajalca Panasonic.  
Če poizvedujete s kraja, kjer ta televizor ni nameščen, ne moremo zagotoviti odgovora za vsebino, ki zahteva vizualno potrditev za povezavo, pojav itd. na tem televizorju.

# Vzdrževanje

## Najprej izklopite električni vtič iz omrežne vtičnice.

### Zaslon, ohišje, podstavek

#### Redna nega:

Previdno obrišite zaslon, ohišje in podstavek z mehko krpo, da odstranite prah in sledi prstnih odtisov.

#### Trdovratna umazanija:

- (1) Najprej obrišite prah s površine.
- (2) Mehko krpo namočite v vodo ali raztopino nevtralnega čistila (razredčite ga v razmerju 1 : 100).
- (3) Krpo močno ožmite. (Bodite pozorni, da tekočina ne zaide v notranjost televizorja, saj lahko povzroči nedelovanje naprave.)
- (4) Nežno obrišite z vlažno krpo in odstranite trdovratno umazanijo.
- (5) Nato s suho krpo obrišite vse vlažne dele.

#### Pozor

- Ne uporabljajte grobe krpe in ne drgnite površin naprave premočno, saj lahko opraskate napravo.
- Pazite, da površin naprave ne izpostavljate insekticidom, topilom, razredčilom in drugim vnetljivim snovem. To lahko poškoduje površino naprave in povzroči luščenje barve.
- Površina zaslona ima posebno prekrivno plast, ki je zelo občutljiva. Pazite, da je ne opraskate z nohti ali drugimi trdimi predmeti.
- Ohišje in podstavek televizorja ne smeta biti dlje časa v stiku s plastiko ali gumo. To lahko poškoduje površino naprave.

### Električni vtič

Električni vtič redno brišite s suho krpo. Vlaga in prah lahko povzročita požar ali električni udar.

# Tehnični podatki

## ■ Televizor

### Št. modela

43-palčni model: TX-43LX800E, TX-43LX810E,  
TX-43LX820E

50-palčni model: TX-50LX800E, TX-50LX810E,  
TX-50LX820E

55-palčni model: TX-55LX800E, TX-55LX810E,  
TX-55LX820E

65-palčni model: TX-65LX800E, TX-65LX810E,  
TX-65LX820E

75-palčni model: TX-75LX800E, TX-75LX810E,  
TX-75LX820E

### Mere (Š × V × G)

43-palčni model

965 mm × 617 mm × 219 mm (s podstavkom)  
965 mm × 566 mm × 83 mm (samo televizor)

50-palčni model

1 120 mm × 720 mm × 269 mm (s podstavkom)  
1 120 mm × 652 mm × 83 mm (samo televizor)

55-palčni model

1 234 mm × 787 mm × 269 mm (s podstavkom)  
1 234 mm × 719 mm × 83 mm (samo televizor)

65-palčni model

1 453 mm × 912 mm × 318 mm (s podstavkom)  
1 453 mm × 841 mm × 83 mm (samo televizor)

75-palčni model

1 673 mm × 1 036 mm × 365 mm (s podstavkom)  
1 673 mm × 964 mm × 83 mm (samo televizor)

### Teža

43-palčni model

9,0 kg neto (s podstavkom)  
8,5 kg neto (samo televizor)

50-palčni model

11,5 kg neto (s podstavkom)  
11,0 kg neto (samo televizor)

55-palčni model

16,0 kg neto (s podstavkom)  
15,5 kg neto (samo televizor)

65-palčni model

21,5 kg neto (s podstavkom)  
20,5 kg neto (samo televizor)

75-palčni model

32,0 kg neto (s podstavkom)  
31,0 kg neto (samo televizor)

## Vir energije

AC 220-240 V, 50/60 Hz

## Ekran

Zaslon s tekočimi kristali (LCD) z osvetlitvijo LED

## Zvok

### Izhodna moč zvočnika

20 W (10 W × 2)

### Slušalke

3,5 mm mini stereo priključek × 1

## Priključki za povezavo

### Vhod AV

#### VIDEO

1,0 V[p-p] (75 Ω)

#### AUDIO L - R

0,5 V[rms]

### Vhod HDMI 1/2/3

Priključki TIPA A

HDMI 1/3:

4K, tip vsebine, Deep Colour, x.v.Colour™

HDMI 2:

4K, tip vsebine, ARC (Audio Return Channel –  
povratni zvočni kanal), Deep Colour,  
x.v.Colour™

### Reža za kartico

Reža za splošni vmesnik (v skladu s CI Plus) × 1

## ETHERNET

RJ45, IEEE802.3 10BASE-T/100BASE-TX

## USB 1 / 2

USB 1/2:

DC = 5 V, najv. 500 mA [Hi-Speed USB (USB  
2.0)]

## Izhod DIGITAL AUDIO

PCM/Dolby Audio, optika

## Sprejemni sistemi/ime pasu

---

### SAT sprejem

DVB-S/S2

Frekvenčno območje sprejemnika IF - 950 MHz do 2150 MHz

---

### Digitalno

DVB-T / T2, DVB-C

Prenos kanalov: UHF / VHF / Kabelski

---

### Analogno

PAL B / G, D / K, H, I

SECAM B / G, D / K, L / L'

Prenos kanalov: UHF / VHF / Kabelski

---

PAL 525 / 60 (VCR)

M.NTSC (VCR)

NTSC (samo vhod AV)

## Vhod za satelitski krožnik

---

Ženski tip F 75 Ω × 1

## Vhod za anteno

---

VHF/UHF

## Pogoji delovanja

---

### Temperatura

0 °C - 35 °C

### Vlažnost

20 % - 80 % RH (brez kondenzacije)

## Vdelan brezžični LAN

---

### Standardna skladnost in frekvenčni pas

IEEE802.11a/n/ac: pas 5 GHz

IEEE802.11b/g/n: pas 2,4 GHz

### Varnost

WPA3-SAE (AES)

WPA2-PSK (TKIP/AES)

WPA-PSK (TKIP/AES)

WEP (64 bitni/128 bitni)

## Brezžična tehnologija Bluetooth®\*

---

### Standardna skladnost in frekvenčni pas

Bluetooth® 5.1: pas 2,4 GHz

- \* Ta televizor ne podpira vseh naprav, ki so združljive z Bluetooth®. Hkrati lahko upravljate z največ 5 napravami.

### Opombe

- Zasnova in tehnični podatki se lahko spremenijo brez predhodnega obvestila. Navedena teža in mere so približne vrednosti.
- Za informacije o odprtokodni programski opremi glejte [e-POMOČ] (Iskanje po namenu > Preberite pred uporabo > Pred uporabo > Licenca).
- Za več informacij o izdelku obiščite spletno stran podjetja EPREL: <https://eprel.ec.europa.eu>. Registracijska številka EPREL je na voljo na spletni strani: <https://eprel.panasonic.eu/product>.

## Pomembna informacija za pravilno odstranjevanje izrabljene opreme in baterij

### Samo za države EU in države, kjer imajo vzpostavljen sistem recikliranja odpadnih snovi



Simboli na samem izdelku, embalaži ali spremljajočih dokumentih pomenijo, da po koncu življenske dobe aparata, z njim ni dovoljeno ravnati kot z drugimi gospodinjstskimi odpadki.

Vaša dolžnost je, da izrabljeno opremo ali napravo ter baterijske vložke predate v odstranjevanje na posebna zbirna mesta za ločeno zbiranje odpadkov v okviru vaše lokalne skupnosti oziroma zastopniku, ki opravlja dejavnost prevzemanja odpadne električne in elektronske opreme.

S tem, ko jih pravilno odstranite (recikliranje in sortiranje nevarnih odpadkov) varujete naše življensko okolje ter preprečujete negativni vpliv na naravo okrog nas, na naše življensko pomembne vire in vode.

Za dodatne informacije o zbiranju in recikliranju, prosim kontaktirajte vašo lokalno skupnost.

Nepravilno odstranjevanje nevarnih in izrabljenih snovi ter naprav je lahko kaznivo dejanje.

#### Obvestilo za baterijski simbol (spodnji simbol):



Ta simbol se uporablja v kombinaciji s kemičnim simbolom. V takšnem primeru odgovarja zahtevi, ki jo določa direktiva za dotično kemikalijo.

#### Dokaz nakupa

Številka modela in serijska številka tega izdelka se nahajata na zadnji plošči. Serijsko številko zapišite v prazno polje in shranite to knjižico skupaj z računom kot dokaz o nakupu in pomoč pri identifikaciji v primeru kraje ali izgube, ter za garancijske namene.

Številka modela

Serijska številka