

SK

**PODROBNÝ NÁVOD
NA POUŽITIE
KOMBINOVANÉHO VOĽNE
STOJACEHO SPORÁKA**

MORA

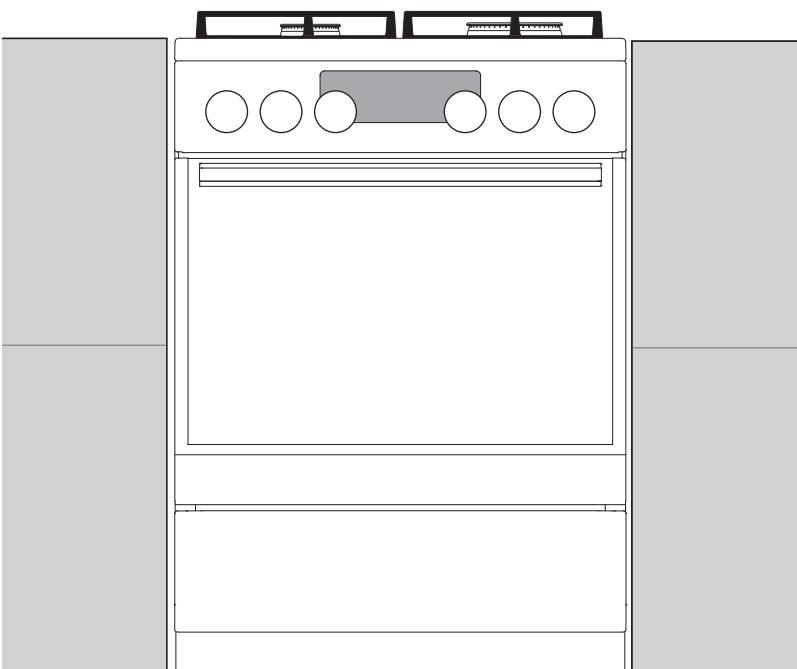

Ďakujeme Vám za

dôveru a kúpu nášho spotrebiča.

Tento podrobný návod na použitie sa dodáva pre jednoduchšie použitie tohto výrobku. Návod by vám mal pomôcť dozvedieť sa potrebné informácie o vašom novom spotrebiči.

Uistite sa, že ste dostali nepoškodený spotrebič. Ak zistíte, že bol počas prepravy poškodený, kontaktuje, prosím, predajcu, od ktorého ste spotrebič kúpili.

Tento návod na použitie je platný v prípade, že sa na spotrebiči nachádza symbol príslušnej krajiny. Ak sa na spotrebiči nenachádza ŽIADEN symbol krajiny, dodržujte technické pokyny pre nastavenie spotrebiča podľa požiadaviek na použitie v danej krajine.

Pripojenie spotrebiča musí byť v súlade s platnými nariadeniami a spotrebič sa môže použiť len v dobre vyvetranom prostredí. Pred pripojením alebo použitím spotrebiča si tento návod prečítajte.

Návod na použitie je dostupný aj na našej webovej stránke:

<http://www.mora.sk>

MORA MORAVIA, s.r.o.
Nádražní 50
CZ-783 66 Hlubočky–Mariánské Údolí
CZECH REPUBLIC
prodej@mora.cz



Dôležité informácie



Tip, poznámka

DÔLEŽITÉ BEZPEČNOSTNÉ POKYNY



POZORNE SI TENTO NÁVOD NA POUŽITIE PREČÍTAJTE A UCHOVAJTE HO PRE POTREBU DO BUDÚCNOSTI.

Spotrebič môžu používať deti staršie ako 8 rokov a osoby so slabšími fyzickými, zmyslovými alebo mentálnymi schopnosťami alebo nedostatkom skúseností a vedomostí, ktoré sú pod dozorom alebo boli oboznámené s bezpečným použitím spotrebiča a uvedomujú si možné nebezpečenstvá. Nenechávajte deti hrať sa so spotrebičom. Deti bez dozoru nesmú vykonávať čistenie a užívateľskú údržbu zariadenia.

UPOZORNENIE: Spotrebič a jeho prístupné časti môžu byť počas používania veľmi horúce. Dávajte pozor, aby ste sa nedotýkali horúcich častí spotrebiča. Deti mladšie ako 8 rokov musia byť držané v dostatočnej vzdialenosti, pokiaľ niesú pod neustálym dohľadom.

VAROVANIE: Dostupné časti zariadenia sa môžu počas prevádzky zahriať na vysokú teplotu. Deti musia byť udržiavané mimo dosahu rúry.

UPOZORNENIE: Nebezpečenstvo požiaru: Na povrchu varných povrchov neuskladňujte žiadne predmety.

POZOR: Pri varení a rýchlom varení musí byť proces pod neustálym dozorom.

UPOZORNENIE: Pri použití tuku a oleja nenechávajte spotrebič bez dozoru, pretože hrozí riziko požiaru. NIKDY sa nepokúšajte oheň uhasiť vodou, ale najprv spotrebič vypnite a oheň zakryte napr. pokrievkou alebo vlhkou utierkou.

UPOZORNENIE: Pred výmenou žiarovky skontrolujte, či je zariadenie odpojené zo siete, aby ste sa vyhli riziku zásahu elektrickou energiou.

Spotrebič nesmie byť inštalovaný za dekoratívnymi dverami, aby nedošlo k prehrievaniu.

UPOZORNENIE: Ak je povrch prasknutý, vypnite spotrebič, aby ste sa vyhli možnému zásahu elektrickým prúdom.

Pri čistení sklenených dvierok rúry, skleneného príklopu varnej platne (ak je ním spotrebič vybavený) nepoužívajte veľmi abrazívne čistiace prostriedky či drôtenky, pretože nimi môžete poškríbať povrch a spôsobiť tak narušenie skla.

Na čistenie spotrebiča nepoužívajte parné alebo vysokotlakové čističe, mohlo by to viesť k zásahu elektrickým prúdom.

Zariadenie nie je určené na riadenie externými časovači alebo samostatným radiacim systémom.

VAROVANIE: Pre varnú dosku používajte iba zábrany navrhnuté výrobcom zariadenia alebo príslušné zábrany určené výrobcom zariadení v návode na použitie, príp. zábrany, ktorými je zariadenie vybavené. Použitie nevhodných zábran môže mať za následok nehody.

Spotrebič sa má umiestniť priamo na podlahu bez akýchkoľvek podpier či podstavcov.

V prípade poškodenia napájacieho kábla je nutné ho vymeniť výrobcom, jeho servisným technikom alebo kvalifikovanou osobou v záujme predchádzania nebezpečenstva.

Pred zodvihnutím príklopu varnej platne sa uistite, že je čistý a že na ňom nie je rozliata žiadna tekutina. Príklop môže byť lakovaný alebo sklenený. Môže sa zavrieť len vtedy, keď sú všetky varné zóny úplne vychladnuté.

POZOR: Toto zariadenie slúži len na účely varenia. Je zakázané ho používať na iné účely, napríklad pre vykurovanie miestnosti.

Zariadenie môže pripojiť k napájaniu len odborník autorizovaný plynárenskou distribučnou spoločnosťou alebo autorizovaným servisným strediskom. Svorkovnicu v mieste pripojenia napájacieho kábla chráňte krytom (pozri príslušenstvo). Dodržiavať by sa mali všetky príslušné zákony a technické podmienky miestneho distribútora zemného plynu pre zapojenie do plynového potrubia.

Neodborná manipulácia alebo oprava zariadenia môže mať za následok riziko výbuchu, zásahu elektrickou energiou alebo skratu, čo môže následne viesť k úrazu a poškodeniu spotrebiča. Všetky takéto opravy môže vykonávať len autorizovaný odborník.

Pred inštaláciou spotrebiča skontrolujte, či sú miestne podmienky a charakteristika pripojenia (povaha a tlak plynu) kompatibilné s nastavením spotrebiča.

Nastavenie spotrebiča je uvedené na typovom štítku.

Spotrebič nie je pripojený k dymovodu alebo k ventilácii. Mal by byť nainštalovaný a pripojený v súlade s platnými predpismi na pripojenie. Špeciálnu pozornosť venujte príslušným požiadavkám týkajúcich sa ventilácie.

POZOR: Použitie plynového spotrebiča na varenie produkuje v miestnosti teplo, vlhkosť a spaliny. Zabezpečte dostatočné vetranie kuchyne, obzvlášť počas použitia zariadenia. Otvorte všetky ventilačné otvory alebo nainštalujte zariadenie na mechanické vetranie (kuchynský digestor).



POZOR: Možnosť nakláňania.



UPOZORNENIE: Aby ste predchádzali nakláňaniu spotrebiča, musia sa inštalovať stabilizačné prostriedky. Pre viac informácií si pozrite pokyny k inštalácii.

Dlhotrvalé intenzívne použitie spotrebiča si môže vyžadovať ďalšie vetranie, napr. otvorením okna, alebo účinnejšie vetranie, napr. zvýšením úrovne mechanického vetrania.

Tento spotrebič je triedy 1 a 2/1. Keď je spotrebič umiestnený v rade, môže sa dotknúť priľahlých skriniek. Na jednej strane môže byť umiestnená skrinka vyššia ako spotrebič minimálne 10 cm od neho. Na druhej strane môže byť umiestnená len skrinka rovnakej výšky ako je spotrebič.

Venujte pozornosť správnej inštalácii častí horáka.

Neinštalujte spotrebič v blízkosti silných zdrojov tepla, ako sú napr. kachle na tuhé palivo, pretože ich vysoká teplota môže poškodiť spotrebič.

Ak nebudete dlhší čas spotrebič používať (napr. pred odchodom na dovolenku), zatvorte hlavný uzáver plynu.

Preto udržiavajte napájacie káble iných spotrebičov v bezpečnej vzdialenosti od sporáka. Ak sa napájacie káble ostatných spotrebičov, ktoré sa nachádzajú blízko sporáka, zachytia v dvierkach rúry, môžu sa poškodiť, čo môže spôsobiť skrat.

Ak si všimnete poškodenie na plynovom zariadení alebo v miestnosti ucítite plyn:

- okamžite vypnite prívod plynu alebo zatvorte plynovú bombu;
- zhasnite akýkoľvek otvorený oheň alebo tabakový výrobok;
- nezapínajte a nevypínajte žiadne elektrické spotrebiče (vrátane svetiel);

- poriadne miesto vyvetrajte – otvorte okná;
- okamžite informujte servisné stredisko alebo autorizovaného distribútora zemného plynu.

Na steny rúry nedávajte hliníkovú fóliu a nádoby na pečenie alebo iný riad neumiestňujte na spodnú časť rúry. Hliníková fólia zabráni prúdeniu vzduchu v rúre, zamedzí procesu varenia a zničí smaltovaný povrch.

Počas používania sa dvierka rúry zohrejú na vysokú teplotu. Inštaláciou tretieho skla alebo dodatočnej ochrany znížite teplotu vonkajšieho povrchu (platí len pre určité modely).

Pánty dvierok rúry sa môžu pod nadmernou záťažou poškodiť. Na otvorené dvierka rúry nekladte žiadne ťažké nádoby ani sa o ne počas čistenia vnútra rúry neopierajte. Nikdy si na otvorené dvierka rúry nestavajte ani nedovoľte deťom, aby si ne sadali.

Uistite sa, že ventily nie sú nikdy prikryté alebo inak zablokované.

V prípade poruchy chladiaceho ventilátora spotrebič nepoužívajte, vypnite ho a zavolajte servisného technika.

UPOZORNENIE: Ak má spotrebič sklenený alebo sklokeramický varný povrch, v prípade zlomenia:

- okamžite uzatvorte prívod paliva do horákov a odpojte elektrické prvky a spotrebič zo siete;
- nedotýkajte sa povrchu spotrebiča;
- nepoužívajte spotrebič.

Pre napojenie zariadenia použite kábel s rozmermi 5x1,5mm² s označením H05VV-F5G1,5, príp. kvalitnejšie. Kábel môže inštalovať len servisný technik alebo obdobne kvalifikovaná osoba.

Zariadenie musí byť napojené na pevné pripojenie v súlade s normami pre napojenie.

Zariadenie musí byť napojené na pevné pripojenie, ktoré je vybavené prostriedkami na odpojenie. Pevné pripojenie musí zodpovedať normám pre pripojenie.

PRED ZAPOJENÍM SPOTREBIČA DO SIETE



Pred zapojením spotrebiča do siete si pozorne prečítajte návod na použitie. Záruka sa nevzťahuje na opravy alebo reklamácie spôsobené nesprávnym pripojením alebo použitím spotrebiča.

PRÍKLOP (KRYT)

Pred zdvihnutím príklopu varnej platne sa uistite, že je čistý a že na ňom nie je rozliata žiadna tekutina. Príklop môže byť lakovaný alebo sklenený. Môže sa zavrieť len vtedy, keď sú všetky varné zóny úplne vychladnuté.

Kryt nezatvárajte, ak je horák zapálený!



Tento symbol na výrobku alebo jeho balení označuje, že pri zohrievaní sa môže sklenený príklop poškodiť. Pred zavretím príklopu vypnite všetky horáky.

ZÁSUVKA SPOTREBIČA



V úložnej zásuvke rúry nikdy neskladujte horľavé, výbušné, prchavé predmety alebo predmety citlivé na teplo, pretože môžu počas používania rúry vzplanúť a spôsobiť požiar.

PRÍSLUŠENSTVO RÚRY

(podľa modelu)

DRÔTENÉ VODIČE

Pomocou drôtených vodičov môžete pripravovať pokrm na štyroch výškových úrovniach.

Prevádzka je bezpečná aj bez použitia drôtených vodičov.

TELESKOPICKÉ VYSÚVACIE LIŠTY

Teleskopické vysúvacie lišty môžu byť pripevnené na druhú, tretiu a štvrtú úroveň. Vysúvacie lišty možno vysunúť čiastočne alebo úplne.

DRÁŽKOVANIE

V rúre sa nachádzajú bočné drážky v štyroch výškových úrovniach, do ktorých sa vkladá rošt a plechy.

VYPÍNAČ DVIEROK RÚRY

Vypínač deaktivuje ohrev rúry a ventilátor, keď sú dvierka rúry počas pečenia otvorené. Keď sa dvierka zavrá, vypínač vyhrievacie telesá znovu zapne.

CHLADIACI VENTILÁTOR

Spotrebič je vybavený chladiacim ventilátorom, ktorý chladí kryt a ovládací panel spotrebiča. Chladiaci ventilátor pracuje vtedy, keď aj rúra.



Spotrebič a niektoré jeho prístupné časti sa počas pečenia zvyknú zohriať na vysokú teplotu. Použite chňapky.

ROŠT



Na rošte sa nachádza bezpečnostná západka. Preto ho pri vyberaní z rúry vpredu trochu podvihnite.

Rošt alebo plech by sa mali stále vkladať do západky medzi dvomi drôtenými profilmi.

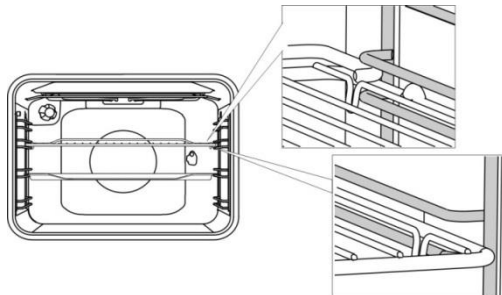

Pri teleskopických vysúvacích lištách, najprv vytiahnite lišty jednej výškovej úrovne a položte na ne rošt alebo plech. Potom ich potlačte dovnútra, pokiaľ sa len dá.



Keď teleskopické lišty zatlačíte späť do rúry, zatvorte dvierka rúry.

OVLÁDACIA JEDNOTKA

(podľa modelu)

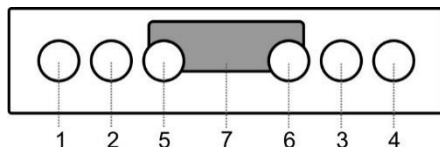

1. Gombík varnej zóny, predná ľavá (plynový horák)
2. Gombík varnej zóny, zadná ľavá (plynový horák)
3. Gombík varnej zóny, zadná pravá (plynový horák)
4. Gombík varnej zóny, predná pravá (plynový horák)
5. Gombík voľby režimu rúry
6. Gombík teploty rúry (termostat)
7. Elektronický časovač

GOMBÍKY PUSH-PULL

(podľa modelu)

Gombík jemne stlačte tak, aby vyskočil z ovládacieho panela. Potom nastavte režim a teplotu rúry. **Gombíky možno zatlačiť naspäť do ovládacieho panela len vtedy, keď sú otočené do pozície „nula“.**

POUŽITIE SPOTREBIČA

PRED PRVÝM POUŽITÍM SPOTREBIČA

Pri rozbalení spotrebiča z rúry odstráňte všetky súčasti vrátane pomôcok pri preprave.

Všetko príslušenstvo a náčinie očistite teplou vodou a zvyčajným čistiacim prostriedkom. Nepoužívajte abrazívne čistiace prostriedky.

Ak má vaša varná platňa tradičné varné zóny, zapnite ich na maximálny výkon na 3 až 5 minút bez toho, aby ste na ne položili riad. Keď sa varné zóny nahrievajú, na povrchu varnej platne sa môže objaviť dym. Takto varná zóna dosiahne maximálny odpor.

Keď sa rúra nahreje po prvýkrát, pocítite charakteristický pach nového spotrebiča. Počas prvého použitia miestnosť poriadne prevetrajte.

VARNÁ PLATŇA

TRADIČNÉ VARNÉ PLATNE

- Uistite sa, že sú varná zóna a spodok riadu čisté a suché. To umožní vedenie tepla a zabráni poškodeniu vyhrievacej plochy.
- Rozpálený tuk a olej môžu na varných zónach vzplanúť. Preto, keď používate pri varení tuk alebo olej, buďte opatrní a vždy majte varenie pod dozorom.
- Na varné zóny nekladte mokrý riad ani zaparené pokrievky. Vlhkosť môže varné zóny poškodiť.
- Nenechávajte horúcu nádobu vychladnúť na varných zónach, ktoré ste nepoužívali, pretože sa pod nimi tvorí vlhko, čo spôsobuje koróziu.

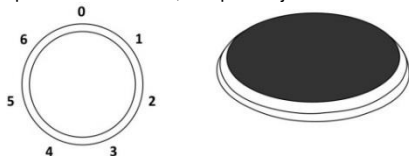

Otočte ovládačom, aby ste varné zóny zapli. Výkon varných zón je možné nastaviť postupne od 1 po 6.



Varné zóny vypnite 3 až 5 minút pred skončením varenia, aby ste využili zvyškové teplo a ušetrili energiu.



Rýchle varné zóny (len pri niektorých modeloch) môžu pracovať pri väčšom výkone ako bežné varné zóny, čo znamená, že sa nahrejú oveľa rýchlejšie. Tieto varné zóny sú označené červenou bodkou v strede. Po opakovanom zohrievaní a čistení môže táto bodka zmiznúť.



V prípade dlhodobého používania liatinového riadu môže riad a okraj varnej zóny zmeniť farbu. Servis v takomto prípade nie je pokrytý zárukou.

TIPY K POUŽITIU KUCHYNSKÉHO RIADU

- Používajte vysoko kvalitný kuchynský riad s rovným a pevným dnom.
- Priemer dna panvice alebo hrnca musí byť rovnaký ako priemer varnej zóny.
- Kuchynský riad z tvrdeného skla so špeciálne brúseným dnom je vhodný na použitie na varných paneloch, ak sa veľkosťou zmestí na varnú zónu. Nádobu s väčšími rozmermi sa môžu porušiť kvôli tepelnému namáhaniu.
- Uistite sa, že hrniec alebo panvica je v strede varnej zóny.

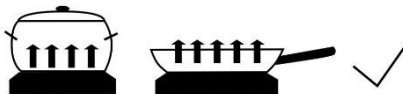

- Pri používaní tlakového hrnca naňho dozerajte, kým sa nedosiahne správny tlak. Najprv nastavte varnú zónu na maximálny výkon, potom podľa pokynov výrobcu tlakového hrnca použite príslušný snímač na zníženie varného výkonu v správny čas.
- Vždy sa uistite, že v tlakovom hrnci, inom hrnci alebo panvici je dostatok tekutiny. Ak sa na varnú zónu položí prázdny hrniec, môže sa prehriať, čo môže viesť k poškodeniu tak hrnca ako aj varnej zóny.
- Pri používaní špeciálneho riadu dodržiavajte pokyny výrobcu.

TIPY NA ŠETRENIE ENERGIE

- Priemer dna hrnca a panvice by sa mal zhodovať s priemerom varnej zóny. Ak sú hrniec alebo panvica príliš malé, časť tepla sa stráca a varná zóna sa môže poškodiť.
- Keď je to možné, použite pokrievku.
- Mali by ste používať veľkosť riadu primeranú k množstvu jedla. Pri varení malého množstva jedla vo veľkom hrnci alebo panvici sa stráca oveľa viac energie.
- Ak sa pokrm musí variť dlhší čas, použite tlakový hrniec.
- Zelenina, zemiaky a pod. sa môžu variť v menšom množstve vody. Jedlo sa uvarí dobre, keď je hrniec alebo panvica poradne prikrytá pokrievkou. Keď voda začne vriieť, znížte teplotu na úroveň, ktorá stačí na to, aby voda stále mierne vrela.

PLYNOVÉ HORÁKY

- Pre prudké opečenie jedla nastavte horák najprv na najvyšší výkon a potom pokračujte pri minimálnom výkone.
- Pri niektorých modeloch sú horáky sporáka vybavené termoelektrickými poistkami. Ak sa plameň horáka zhasne (pri prevarení tekutiny, vykypení a pod.), prívod plynu sa automaticky vypne. Akákoľvek možnosť unikania plynu sa eliminuje.
- Kryt horáka umiestnite vždy presne na korunu horáka. Uistite sa, že otvory na korune horáka nie sú nikdy upchaté.

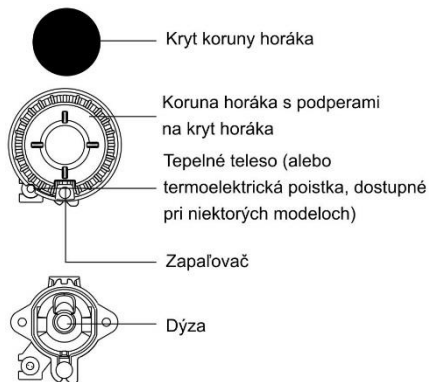

TIPY O POUŽITÍ RIADU

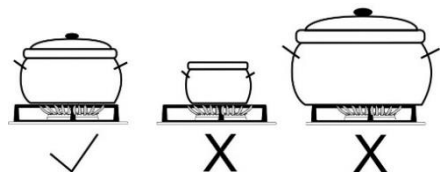

- Správny výber riadu umožňuje optimálny čas varenia a spotreby plynu. V tomto ohľade je najdôležitejší priemer dna použitého riadu.
- Ak je hrniec alebo panvica príliš malá, plamene na okraji dna ho zničia. Okrem toho sa tým zvyšuje spotreba plynu.
- Ak je hrniec alebo panvica príliš veľká, horák nemá dostatok vzduchu, a tým sa znižuje účinnosť horenia.

Reduktor pre plynovú varnú platňu (len pri niektorých modeloch).

Použite reduktor, keď varíte v nádobách s menším priemerom dna. Položte ho na mriežku pomocného horáka.

Typ horáka	Priemer dna nádoby
Veľký (3,0 kW)	220-260 mm
Normálny (1,9 kW)	180-220 mm
Pomocný (1,0 kW)	120-180 mm

ZAPAĽOVANIE A POUŽÍVANIE HORÁKOV



Pred otočením gombíka ho najprv stlačte.

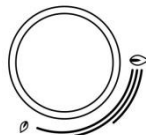

Úroveň výkonu je na gombíkoch označená symbolom veľkého a malého plameňa. Otočte gombík cez symbol veľkého plameňa (☹) a symbolu malého plameňa (☺) a naspäť. Prevádzkový rozsah leží medzi týmito dvoma symbolmi plameňov.

Nastavenie medzi (☹) a (●) sa neodporúča. V tomto rozmedzí je plameň nestály a môže zhasnúť.



Horák vypnete otočením gombíka smerom doprava na pozíciu (●).

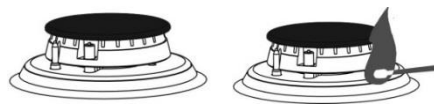

Zapaľovanie jednou rukou

Plynový horák zapalíte tak, že stlačíte príslušný gombík a otočíte ho do pozície maximálneho výkonu. Elektrická iskra sa aktivuje cez zapaľovaciu sviečku a plyn sa zapáli.

Zapaľovanie dvoma rukami

Plynový horák zapalíte tak, že stlačíte príslušný gombík a otočíte ho do pozície maximálneho výkonu. Stlačte tlačidlo zapaľovacej sviečky. Elektrická iskra sa aktivuje cez zapaľovaciu sviečku a plyn sa zapáli.



Elektrické zapaľovanie bude fungovať len v prípade, že je napájací kábel pripojený do siete. Ak elektrické zapaľovanie nefunguje kvôli výpadku prúdu alebo kvôli vlhkej zapaľovacej sviečke, plyn môžete tiež zapáliť pomocou zápalky alebo zapaľovača.

Po zapálení plynu, držte gombík stlačený približne 5 sekúnd, kým sa plameň neustáli.



Ak sa horák nezapáli do 15 sekúnd, zatvorte ho a počkajte aspoň jednu minútu. Potom postup zapaľovania zopakujte.

Ak sa plameň horáka zahasí (z akéhokoľvek dôvodu), predtým ako sa pokúsíte zapáliť ho ešte raz, zatvorte horák a počkajte jednu minútu.

ELEKTRONICKÝ ČASOVAČ

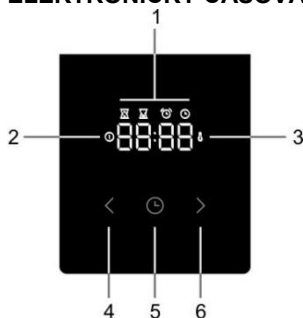

Používateľské rozhranie

1. Displej funkcie časovača
2. Kontrolka zapnutia
3. Kontrolka teploty
4. Tlačidlo zníženia hodnoty
5. Tlačidlo času / nastavenie programu
6. Tlačidlo zvýšenia hodnoty

Nastavenie aktuálneho času



Keď spotrebič prvýkrát zapojíte do elektrickej siete, displej sa rozsvieti. Po troch sekundách bude na displeji blikať symbol hodín a "12:00". Časové hodnoty môžete nastaviť stlačením ikoniek dopredu "<" a ">" dozadu. Po 10 sekundách displej automaticky potvrdí nastavenie a spotrebič je pripravený na použitie.

Aktuálny čas sa môže nastaviť:

- keď sa spotrebič zapojí do siete prvýkrát
- v pohotovostnom režime, keď tlačidlo nastavenia teploty stlačíte dvakrát
- po výpadku prúdu

Nastavenie času prípravy



Vyberte režim rúry pomocou "voľby režimu rúry" a nastavte teplotu.

Stlačte tlačidlo "nastavenie programu" (L), aby ste vybrali funkciu "čas prípravy".

Na displeji sa rozsvieti symbol pre „čas prípravy“ (⌚). Stlačte tlačidlo zníženia "<" alebo ">" zvýšenia hodnoty, aby ste nastavili čas prípravy. Nastavenia sa po 10 sekundách automaticky potvrdia. Nastavenia môžete potvrdiť aj stlačením tlačidla "nastavenie programu" (L).

Na displeji sa bude zobrazovať zvyšný čas prípravy.



Po zapnutí rúry pomocou „ovládača režimov rúry“ elektronický časovač automaticky (po 3 sekundách) ponúkne možnosť nastaviť čas pečenia. Displej začne blikať a zasvieti na ňom symbol „čas pečenia“ (⌚). Ak sa čas pečenia do 5 sekúnd nenastaví, časovač sa zapne do pohotovostného režimu a čas pečenia už neovláda. Na displeji sa zobrazí aktuálny čas.

Po uplynutí nastaveného času pečenia budete počuť zvukový signál a rúra sa vypne. Rúra sa môže vypnúť pomocou „ovládača režimov rúry“. Aby ste zvukový signál vypli, stlačte akékoľvek tlačidlo na časovači.



Ak rúra nie je vypnutá a zvukový signál zastavíte stlačením akéhokoľvek tlačidla, rúra sa reštartuje a pečenie pokračuje.

Nastavenie času prípravy a skončenia prípravy



Vyberte režim rúry pomocou "voľby režimu rúry" a nastavte teplotu .

Stlačte tlačidlo "nastavenie programu" (L), aby ste vybrali funkciu "čas prípravy".

Na displeji sa rozsvieti symbol pre „čas prípravy“ (⌚). Stlačte tlačidlo zníženia "<" alebo ">" zvýšenia hodnoty, aby ste nastavili čas prípravy.

Stlačte tlačidlo "nastavenie programu" (L), aby ste nastavený čas uložili.

Stlačte tlačidlo "nastavenie programu" dvakrát (L). Na displeji sa rozsvieti symbol pre „čas skončenia prípravy“ (⌚).

Stlačte „ tlačidlo zníženia "<" alebo ">" zvýšenia hodnoty, aby ste nastavili čas skončenia prípravy.

Nastavenia sa po 10 sekundách automaticky potvrdia. Nastavenia môžete potvrdiť aj stlačením tlačidla "nastavenie programu" (L).

Rúra začne pracovať pred plánovaným "koncom pečenia" (⌚) v závislosti od požadovaného "času pečenia" (⌚). Rúra sa vypne, keď dosiahne nastavený čas "konca pečenia" (⌚).

Príklad: nastavený „čas pečenia“ je 30 minút. Koniec pečenia je 12:00. Rúra začne pracovať o 11:30 a zostávajúci čas pečenia sa zobrazí na obrazovke displeja. O 12:00 sa rúra automaticky vypne.

Po uplynutí nastaveného času pečenia budete počuť zvukový signál a rúra sa vypne. Rúra sa môže vypnúť pomocou „ovládača výberu režimu rúry“. Aby ste zvukový signál vypli, stlačte akékoľvek tlačidlo na časovači.



Funkcia „budík“ sa môže použiť nezávisle od rúry. Budík možno nastaviť najviac na 23 hodín a 59 minút. Posledná minúta prevádzky je zobrazená v sekundách.

Po uplynutí nastaveného času pečenia budete počuť zvukový signál. Aby ste zvukový signál vypli, stlačte akékoľvek tlačidlo na časovači. Časovač sa prepne do pohotovostného režimu a na displeji sa zobrazí aktuálny čas.

Všetky funkcie časovača môžete zrušiť nastavením času do pozície "0".

Ak spotrebič nie je aktívny niekoľko minút, automaticky sa prepne do pohotovostného režimu. Zobrazí sa aktuálny čas a zasvieti vybraná funkcia časovača.

DOPLNKOVÉ FUNKCIE

Detská zámka



Pomocou detskej zámky môžete rúru uzamknúť aj počas jej prevádzky. Časovač môžete počas pečenia s nastaveným programom uzamknúť, čím predídete nechcenému použitiu rúry.

Detská zámka sa aktivuje stlačením tlačidla "nastavenie programu"  po dobu 5 sekúnd. Na displeji sa na 5 sekúnd zobrazí nápis „Loc“. To znamená, že všetky funkcie sú uzamknuté. Detskú zámku deaktivujete tak, že opäť podržíte tlačidlo 5 sekúnd.



Ak je aktivovaná detská zámka a nie je aktivovaná žiadna funkcia časovača (zobrazené sú iba hodiny), rúra nebude fungovať. Ak je aktivovaná detská zámka po nastavení funkcie časovača, potom bude rúra fungovať, ale nastavenia nebude možné zmeniť.

Keď je aktivovaná detská zámka, funkcie rúry či doplnkové funkcie nie je možné zmeniť. Proces pečenia je možné zastaviť len otočením gombíka "voľby režimu rúry" do pozície "0". Detská zámka zostáva aktívna aj po vypnutí rúry. Pre výber nového režimu pečenia musíte najskôr vypnúť detskú zámku.

Zvukový signál



Hlasitosť zvukového signálu je možné nastaviť, keď nie je aktivovaná žiadna funkcia časovača. Spotrebič je v pohotovostnom režime a na displeji sa zobrazuje len aktuálny čas.

Stlačte a podržte tlačidlo zníženia hodnoty "<" 5 sekúnd.

Na displeji sa objaví nápis „Vol“ a následne zasvieti viacero pásičkov.

Stlačte tlačidlo zníženia "<" alebo ">" zvýšenia hodnoty, aby ste vybrali jeden z troch úrovní hlasitosti (jeden, dva alebo tri pásičky) alebo žiaden zvuk (Off). Nastavenia sa po 5 sekundách automaticky potvrdia. Nastavenia môžete potvrdiť aj stlačením tlačidla "nastavenie programu" .

Zníženie kontrastu displeja



Stlačte a podržte tlačidlo zvýšenia hodnoty ">" 5 sekúnd.

Na displeji sa objaví nápis „Br“ a následne zasvieti viacero pásičkov.

Stlačte tlačidlo zníženia "<" alebo ">" zvýšenia hodnoty (jeden, dva alebo tri pásičky), aby ste nastavili úroveň jas.

Nastavenie sa automaticky uloží po 5 sekundách. Nastavenia sa po 5 sekundách automaticky potvrdia. Nastavenia môžete potvrdiť aj stlačením tlačidla "nastavenie programu".

Kontrolka zapnutia

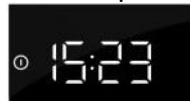

Svetlo v rúre sa zapne, keď sa nastaví režim rúry pomocou gombíka "voľby režimu rúry".

Kontrolka teploty

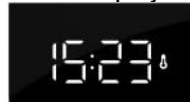

Svetlo sa zapne v momente, keď sa rúra zohreje na nastavenú teplotu, a svieti dovtedy, kým sa rúra nevyhne alebo sa neskončí čas pečenia.

Zobrazenie chyby



V prípade chyby sa na displeji zobrazí text "ERR" spolu s číslom chyby. Kontaktujte, prosím, servisné oddelenie.

RÚRA

POUŽITIE RÚRY

Rúru môžete ovládať pomocou gombíka pre "voľby režimu rúry", ktorým nastavíte funkciu, a gombíkom "teploty rúry", ktorým nastavíte teplotu.

Otočte gombík (doľava a doprava) pre výber režimu pečenia (viď. Tabuľka programov). (podľa modelu)

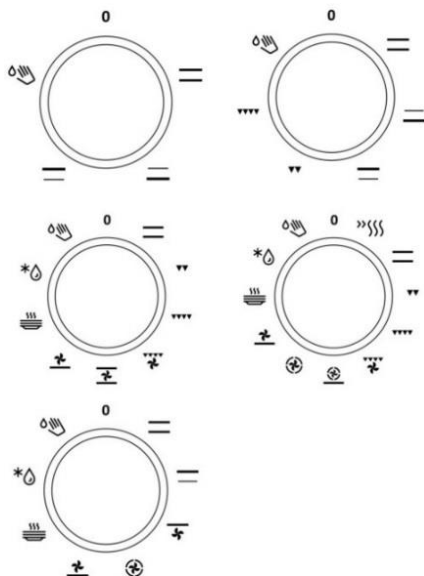

Počas používania je možné nastavenia meniť.

OVĽÁDANIE RÚRY

Teplota rúry sa nastavuje pomocou gombíka teploty a môže sa pohybovať od 50 do 275°C. Otočením gombíka v smere hodinových ručičiek nastavíte vyššiu teplotu a otočením proti smeru hodinových ručičiek naopak teplotu znížite.









Keď pretočíte pozíciu nula nasilu, termostat sa poškodí!

VYPNUTIE RÚRY

Otočte gombík "voľby režimu rúry" do pozície "0".

Systém	Opis
Režim varenia/pečenia	
 50-275	RÝCHLE PREDHRIATIE Použite túto funkciu, ak chcete ohriať rúru na požadovanú teplotu čo najrýchlejšie, ako je to možné. Táto funkcia nie je vhodná na pečenie pokrmov.
 200	HORNÝ A DOLNÝ OHREV Vyhrievacie telesá na dne a stope rúry budú vyžarovať teplo rovnomerne do priestoru rúry. Pečivo alebo mäso môžete piecť/opekať iba na jednej výškovej úrovni.
 180	HORNÝ OHREV Teplo sa bude šíriť iba cez horné vyhrievacie teleso v stope rúry. Pomocou tohto ohrevu dosiahnete zhnedenie pokrmu na hornej strane (pečenie do zlatista).
 180	SPODNÝ OHREV Teplo sa bude šíriť iba spodným vyhrievacím telesom na spodku rúry. Použite tento ohrev, aby ste dosiahli zhnedenie pokrmu na spodnej strane.
 230	GRIL Bude pracovať iba gril, ktorý je súčasťou veľkého grilu. Tento režim sa používa na grilovanie menšieho množstva sendvičov či klobás a na opekanie chleba.
 230	VEĽKÝ GRIL Bude pracovať horné vyhrievacie teleso a gril. Teplo sa šíri priamo pomocou grilu nainštalovaného v stope rúry. Na zvýšenie ohrevného účinku sa tiež aktivuje horné vyhrievacie teleso. Táto kombinácia režimov sa používa na grilovanie mäsa, klobás a na opekanie chleba.
 170	GRIL S VENTILÁTOROM Bude pracovať gril a ventilátor. Táto kombinácia režimov sa používa na grilovanie mäsa a pečenie väčších kusov mäsa alebo hydiny na jednej výškovej úrovni. Je vhodná aj na gratinované jedlá a dosiahnutie chrumkavej kôrky.
 170	HORNÝ OHREV S VENTILÁTOROM Bude pracovať horné (vrchné) vyhrievacie teleso a ventilátor. Tento režim použite pri pečení väčších kusov mäsa a hydiny. Je vhodný aj na gratinované jedlá.

Systém	Popis
Doporučená teplota °C	
Funkce trouby	
 200	HORÚCI VZDUCH A DOLNÝ OHREV Pracuje dolné vyhrievacie teleso, okrúhle vyhrievacie teleso a teplovzdušný ventilátor. Používa sa na pečenie pizze, vlhkého pečiva, ovocných koláčov, kysnutého cesta a krehkého pečiva.
 180	HORÚCI VZDUCH Bude pracovať okrúhle vyhrievacie teleso a ventilátor. Ventilátor nainštalovaný v zadnej stene vnútra rúry zabezpečuje neustálu cirkuláciu horúceho vzduchu okolo pečeného mäsa alebo pečiva. Tento režim sa používa na pečenie mäsa a pečiva na viacerých úrovniach naraz.
 180	DOLNÝ OHREV A VETILÁTOR Používa sa na pečenie kysnutého (ale málo rastúceho) pečiva a zaváranie ovocia a zeleniny.
 180	HORNÝ A DOLNÝ OHREV S VENTILÁTOROM Aktivované sú obidve vyhrievacie telesá a ventilátor. Ventilátor umožňuje rovnomernú cirkuláciu horúceho vzduchu v rúre. Používa sa na pečenie ciest na koláče/torty, rozmrazovanie a sušenie zeleniny a ovocia.
 60	OHREV RIADU Túto funkciu použite na ohrev vášho riadu (tanierov, šálok) pred podávaním jedla, aby ste ho udržali dlhšie teplé.
 -	ROZMRAZOVANIE Cirkuluje vzduch bez aktivovaných vyhrievacích telies. Je aktivovaný len ventilátor. Používa sa na pomalé rozmrazenie zmrazených potravín.
 70	ČISTENIE RÚRY Teplo bude šíriť len dolné vyhrievacie teleso. Túto funkciu použite na odstránenie škvŕn a zvyškov potravín zrúry. Program trvá 30 minút.

OPIS REŽIMOV

Zohrievanie prázdnej rúry spotrebuje veľa energie. Preto pečenie viacerých typov pečiva alebo viacero pizz postupne ušetrí veľa energie, keďže rúra je už predhriata.

Používajte tmavé, čierne silikónové alebo smaltované plechy a pekáče, ktoré veľmi dobre produkujú teplo.

Pri používaní papiera na pečenie sa uistite, že je odolný voči vysokým teplotám.

Pri príprave veľkých kusov mäsa alebo pečiva, vo vnútri rúry sa bude generovať veľa pary, ktorá môže kondenzovať na dvierkach rúry. Ide o bežnú vec, ktorá neovplyvní funkčnosť alebo prevádzku spotrebiča. Keď je jedno upečené, utrite dvierka rúry a sklo dosucha.

Rúru vypnite približne 10 minút pred skončením pečenia, aby ste šetřili energiou využitím akumulovaného tepla.

Jedlo nenechávajte vychladnúť v zatvorenej rúre, aby ste sa vyhlili kondenzácii (rose).

Výškové úrovne zasunutia

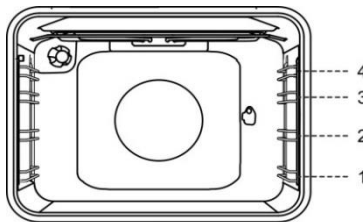

FUNKCIA RÚRY

OSVETLENIE RÚRY

Osvetlenie rúry sa automaticky zapne vtedy, keď sa vyberie akýkoľvek režim pečenia.

RÝCHLE PREDHRIATIE

Použite túto funkciu, ak chcete ohriať rúru na požadovanú teplotu čo najrýchlejšie, ako je to možné. Táto funkcia nie je vhodná na pečenie pokrmov.

- Gombík "voľby režimů rúry" otočte do pozície "rýchle predhriatie".
- Rúru nastavte do požadovanej teploty pomocou gombíka „teploty rúry“.

HORNÝ A DOLNÝ OHREV

Vyhrievacie telesá na dne a strope rúry budú vyžarovať teplo rovnomerne do priestoru rúry. Cesto a mäso sa môže piecť len na jednej výškovej úrovni.

Pečenie mäsa

Použite smaltovaný, hlinený, liatinový pekáč či plech alebo nádobu z tvrdého skla. Plechy z nehrdzavejúcej ocele nie sú vhodné, pretože veľmi odrážajú teplo.

Pečenie pečiva

Používajte len plechy a pekáče tmavej farby a pečivo pečte len na jednej výškovej úrovni. V svetlých pekáčoch a plechoch cesto nezhdne tak dobre, pretože takéto riad odráža teplo. Plechy umiestnite vždy na mriežku. Ak používate plech dodávaný s týmto spotrebičom, odstráňte z neho rošt. Pečenie bude trvať kratšie, ak si rúru predhrejte.



Hlboký plech nekladajte na prvú výškovú úroveň.

VELKÝ GRIL, GRIL ▼▼▼▼

Pri príprave pokrmov v režime "VELKÝ GRIL" bude pracovať horné vyhrievacie teleso a teleso grilu v strope rúry.

Pri grilovaní pokrmov v režime „Gril“ bude pracovať teleso grilu v strope rúry.

Predhrejte infračervený ohrievač (gril) päť minút.

Maximálna teplota pri použití grilu a veľkého grilu je 230°C.

Majte pečenie vždy pod dozorom. Mäso môže totižto rýchlo zhorieť kvôli vysokej teplote. Režim grilu je vhodný na pečenie klobás, kusov mäsa a ryby (steakov, reznov, steakov z lososa či filé a pod.) alebo toastovaný chlieb.

Keď grilujete priamo na rošte, potrite ho olejom, aby sa mäso naň nelepilo a položte ho na lištu na štvrtej výškovvej úrovni. Na lišty prvej alebo druhej výškovvej úrovne položte odpadovú mriežku.

Keď grilujete na plechu, uistite sa, že je v ňom dostatok tekutiny, aby sa jedlo nespálilo. Počas pečenia ho otáčajte.

Po skončení grilovania rúru a príslušenstvo umyte.

Pri pečení pstruha rybu osušte papierovou utierkou. Zvnútra okoreňte, obalte v oleji a položte na rošt. Keď rybu grilujete, neotáčajte ju.



Pri používaní grilu majte dverka rúry vždy zatvorené.

Gril, rošt a ostatné príslušenstvo rúry sa počas grilovania zohreje na veľmi vysokú teplotu. Preto použite chňapky a kliešte na mäso.

PEČENIE S RAŽŇOM (podľa modelu)

Maximálna teplota pri použití ražňa je 230 °C.

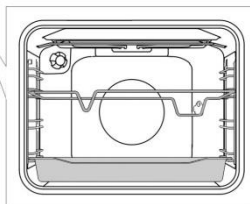
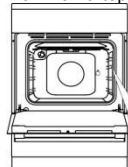

Nadstavec na ražeň položte do 3. výškovvej úrovne a naspodok (na 1. úroveň) položte hlboký plech, ktorý bude slúžiť na odkvapkávanie.

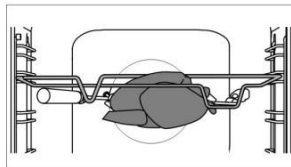

Mäso napichnete na ražeň a skrutky utiahnite.

Rukoväť ražňa položte na predný nadstavec na ražeň a hrot vložte do otvoru na zadnej stene rúry vpravo (otvor je chránený otáčacím krytom).

Rukoväť ražňa odskrutkujte a zatvorte dverka.

Zapnite rúru a vyberte režim VELKÝ GRIL.



Nepoužívajte gril na 4 pozícii.

Gril môže byť použitý iba vtedy, keď dverka rúry zavreté.

GRIL S VENTILÁROTM



V tomto režime pečenia pracuje teleso grilu súčasne s ventilátorom. Vhodný na grilovanie mäsa, rýb a zeleniny. (Pozri opisy a tipy pre GRIL)

HORÚCI VZDUCH A DOLNÝ OHREV



Pracuje dolné vyhrievacie teleso, okrúhle vyhrievacie teleso a teplovzdušný ventilátor. Vhodný na pečenie pizze, jablkových koláčov a ovocných koláčov.

HORÚCI VZDUCH



Bude pracovať okrúhle vyhrievacie teleso a ventilátor. Ventilátor nainštalovaný v zadnej stene vnútra rúry zabezpečuje neustálu cirkuláciu horúceho vzduchu okolo pečeného mäsa, alebo pečiva.

Pečenie mäsa

Použite smaltovaný, hlinený, liatinový pekáč či plech alebo nádobu z tvrdeného skla. Plechy z nehrdzavejúcej ocele nie sú vhodné, pretože veľmi odrážajú teplo.

Mäso počas prípravy dostatočne podlievajte, aby nezhorelo. Počas pečenia mäso otočte. Pečené mäso bude šťavnatejšie, keď ho prikryjete.

Pečenie pečiva

Odporúča sa rúru predhriať.

Sušienky a koláčiky sa môžu piecť v plytkých plechoch na viacerých výškových úrovniach (2. a 3.) súčasne.

Čas pečenia môže byť rôzny, aj keď použijete rovnaké plechy. Sušienky na hornom plechu môžu byť hotové skôr ako tie na spodnom.

Plech umiestnite vždy na mriežku. Ak používate plech dodávaný s týmto spotrebičom, odstráňte z neho rošt.

Pre rovnomerné zhnedenutie sušienok sa uistite, že sú rovnako hrubé.



Hlboký plech nekladajte na prvú výškovú úroveň.

DOLNÝ OHREV A VETILÁTOR



Používa sa na pečenie kysnutého (ale málo rastúceho) pečiva a na zaváranie ovocia a zeleniny. Použite druhú lištu odspodu a skôr plochý pekáč, aby mohol horúci vzduch cirkulovať po celej hornej vrstve pokrmu.

Zaváranie

Prípravte si jedlo na zaváranie a zaváracie poháre ako zvyčajne. Použite zaváracie poháre s gumeným tesnením a skleneným viečkom. Nepoužívajte poháre s kovovým uzáverom či uzáverom so závitom ani kovové konzervy. Uistite sa, že sú poháre rovnako veľké, naplnené rovnakým obsahom a utesnené.

Do hlbokého plechu nalejte 1 liter horúcej vody (pribl. 70 °C) a položte do nej 6 jeden-litrových pohárov. Plech vložte do rúry na druhú výškovú úroveň.

Počas zavárania jedlo pozorujte a varte, až kým tekutina v pohároch nezačne vriieť - keď sa v prvom pohári objavia bublinky.

HORNÝ A SPODNÝ OHREV S VENTILÁTOROM



Používa sa na pečenie všetkých typov pečiva, rozmrazovanie a sušenie ovocia a zeleniny. Pred vložením jedla do predhriatej rúry počkajte, kým svetlo prvýkrát nezhasne. Pre lepšie výsledky pečte len na jednej výškovvej úrovni (lište).

Rúra by mala byť predhriata. Použite druhú alebo štvrtú lištu odspodu.

ROZMRAZOVANIE



V tomto režime vzduch v rúre cirkuluje bez toho, aby pracovali akékoľvek vyhrievacie telesá.

Jedlo vhodné na rozmrazovanie zahŕňa koláče s vysoko percentnou smotanou alebo maslovým krémom, koláče a pečivo, chlieb a rožky a hlboko mrazené ovocie.

Vo väčšine prípadov sa odporúča vybrať pokrm z obalu (nezabudnite odstrániť kovové svorky alebo sponky).

V polovici rozmrazovania by mal byť pokrm otočený, premiešaný a oddelený, ak bol zmrazený dohromady.

OHREV RIADU



Túto funkciu použite na ohrev vášho riadu (tanierov, šálok) pred podávaním jedla, aby ste ho udržali dlhšie teplé.

ČISTENIE RÚRY



Teploto bude šíriť len dolné vyhrievacie teleso. Túto funkciu použite na odstránenie škvŕn a zvyškov potravín z rúry. Program trvá 30 minút.

ÚDRŽBA A ČISTENIE



Spotrebič odpojte zo siete a počkajte, kým nevychladne.

Deťi by nemali spotrebič čistiť ani vykonávať jeho údržbu bez dozoru.

Hliníkové povrchy (plynové horáky)

Hliníkové povrchy čistíte jemnými tekutými čistiacimi prostriedkami určenými na takéto povrchy. Naneste čistiaci prostriedok na mokrú utierku a vyčistite povrch. Potom ho opláchnite vodou. Nenanášajte čistiaci prostriedok priamo na hliníkové povrch. Nepoužívajte abrazívne čistiace prostriedky alebo sponge.



Povrch by sa nemal dostať do kontaktu s čistiacimi sprejmi na rúru, pretože by sa mohol viditeľne a permanentne poškodiť.

Predné panely z nehrdzavejúcej ocele

(podľa modelu)

Vyčistite povrch s jemným čistiacim prostriedkom (mydlovou vodou) a mäkkou špongiou, ktorá nepoškriabe materiál. Nepoužívajte abrazívne čistiace prostriedky alebo rozpúšťadlá, pretože môžete poškodiť povrch krytu spotrebiča.

Lakované a umelohmotné povrchy

(podľa modelu)

Gombíky a spínače, rukoväte dvierok, nálepky a typové štítky neumývajte drsnými čistiacimi prostriedkami alebo materiálmi, čistiacimi prostriedkami na alkoholovej báze či s obsahom alkoholu. Škrvy hneď odstráňte jemnou mäkkou utierkou a troškou vody, aby ste nepoškodili povrch. Môžete tiež použiť čistiace prostriedky a materiály určené pre tieto typy povrchov podľa pokynov výrobcov.

Smaltované povrchy (rúra, varná platňa)

Na čistenie použite navlhčenú špongiu s čistiacim prostriedkom. Mastné škrvy môžete odstrániť pomocou teplej vody a špeciálneho čistiaceho prostriedku určeného na smaltované povrchy. Smaltované povrchy nikdy nečistíte pomocou drsných prostriedkov, ktoré natrvalo poškodzujú materiál.

Sklenené povrchy

Pri čistení sklenených dverok rúry nepoužívajte abrazívne čistiace prostriedky či drôtenky, pretože nimi môžete poškriabať povrch a spôsobiť tak narušenie skla. Sklenené povrchy umyte špeciálnymi prostriedkami na sklo, zrkadlá a okná.

ČISTENIE VARNÝCH PLATŇÍ

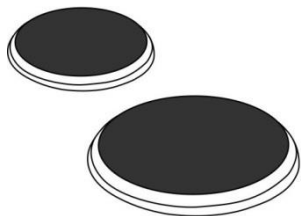

Oblasť okolo varných zón vyčistíte horúcou vodou a trochou tekutého prostriedku na umývanie riadu.

Na ťažko odstrániteľné škrvy použite drôtenku namočenú do čistiaceho prostriedku, potom platňu opláchnite a utrite do sucha.

Tekutiny obsahujúce soľ, prevarené tekutiny a vlhkosť majú na varné zóny nepriaznivý vplyv. Varné zóny vždy vyčistite. Na ich údržbu používajte bežné čistiace prostriedky a kondicionéry dostupné v obchodoch. Ak je varná zóna ešte trochu teplá, čistiaci prostriedok rýchlejšie prenikne do jej pórov. Kruhy varných zón sú vyrobené z nehrdzavejúcej ocele. Keďže sú vystavené teplu, po istom čase používania môžu zožltnúť. Ide o bežný fyzický jav. Žltkasté škrvy možno odstrániť bežnými kovovými čistiacími prostriedkami. Agresívne čistiace pomôcky na umývanie nie sú na ich čistenie vhodné, pretože ich môžu poškriabať.

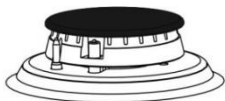

PLYNOVÉ HORÁKY

Mriežku, varné zóny a časti horáka môžete umyť horúcou vodou a prostriedkom na umývanie riadu. Neumývajte ich v umývačke riadu.

Termočlánky a zapalovaciu sviečku vyčistíte jemnou kefkou. Aby tieto časti fungovali správne, musia byť dokonale čisté. Vyčistite korunu a kryt horáka. Uistite sa, že otvory na korune horáka nie sú zanesené alebo upchaté. Po umytí všetky časti vysušte a znovu namontujte. Zapalovanie horáka bude ťažšie, ak sa niektorá časť umiestni nakrivo.



Kryty horáka sú smaltované. Kvôli vysokým teplotám sa nemožno vyhnúť ich sfarbeniu. Funkčnosť horáka to však neovplyvňuje.

RÚRA

Steny rúry vyčistíte navlhčenou špongiou a čistiacim prostriedkom. Ťažko odstrániteľné škrvy zapečené na stenách rúry umyte špeciálnym prostriedkom určeným na smaltované povrchy. Po vyčistení rúru opatrne utrite dosucha. Rúru umývajte, len keď je

úplne vychladená. Nikdy nepoužívajte abrazívne čistiace prostriedky, pretože môžu poškriabať smaltovaný povrch.

Náčinie rúry vyčistite špongiou a čistiacim prostriedkom alebo ich dajte do umývačky riadu (mriežku, plech a pod.). Ťažko odstrániteľné škrvy a spálené škrvy od jedla môžete odstrániť pomocou špeciálnych čistiacich prostriedkov.

POUŽITIE FUNKCIE “ČISTENIE RÚRY”

Gombík výberu režimu otočte do polohy . Gombík „teploty rúry“ nastavte na teplotu 70°C.

Do plechu nalejte 0,6 l vody a položte ho na lištu nižšej výškovej úrovne.

Zvyšky jedla na smaltovaných stenách rúry po 30 minútach zmäknú, a tak ich bude možné odstrániť jednoducho pomocou vlhkej utierky.



Systém “ČISTENIE RÚRY” použite vtedy, keď je rúra úplne vychladená.

ZLOŽENIE A ČISTENIE DRÔTENÝCH VODIČOV A TELESKOPICKÝCH VÝSUVNÝCH LIŠŤ

Na čistenie vodičov a lišt používajte len klasické čistiace prostriedky.

Podržte lišty zo spodnej časti a vytiahnite ich smerom k stredu vnútrajška rúry.

Vyberte ich z otvorov navrchu.



Výsuvné lišty neumývajte v umývačke riadu.

INŠTALÁCIA KATALYTICKÝCH VLOŽIEK

Na čistenie vodičov a lišt používajte len klasické čistiace prostriedky.

Drôtené vodiče alebo teleskopické výsuvné lišty odoberte. (podľa modelu)

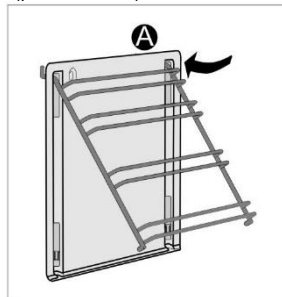

Vodiče namontujte na katalytické vložky. Horná časť vodičov sa musí namontovať do horných otvorov “A” na katalytických vložkách.

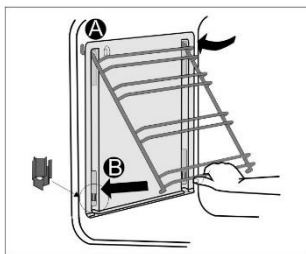

Vodiče s katalytickými vložkami vložte do horných otvorov nachádzajúcich sa v bočných stenách rúry "A".

Zatlačte ich do klapky na spodku "B".



Katalytické vložky neumývajte v umývačke riadu.

VÝMENA ŽIAROVKY

Žiarovka je spotrebný materiál a nevzťahuje sa na ňu záruka. Pred výmenou žiarovky vyberte z rúry riad, rošt a vysúvacie lišty.

Spotrebič odpojte zo siete!

Kryt žiarovky dajte dolu a žiarovku vytiahnite alebo odkrúťte.

Halogénová žiarovka: G9, 230 V, 25 W.

(klasická žiarovka E14, 230 V, 25 W - podľa modelu)



Použite ochranné rukavice, aby ste sa nepopálili.

POHODLNÉ ZATVÁRANIE DVIEROK

(podľa modelu)

Sporáky sú vybavené novými bezpečnostnými pántami COMFORT. Tieto špeciálne pánty zaručujú veľmi tiché a jemné zatváranie dvierok rúry.



Ak budete na zatváranie dvierok používať príliš veľkú silu, účinnosť systému sa zníži alebo sa obide kvôli bezpečnosti.

ZÁMKA DVIEROK

(podľa modelu)

Zámku dverí otvorte tak, že ju jemne potlačíte palcom smerom doprava a zároveň ťahajte dverka smerom von.



Keď sa dverka rúry zavrú, zámok dvierok sa automaticky vráti do pôvodnej pozície.

ZLOŽENIE A NALOŽENIE DVIEROK RÚRY

(podľa modelu)

1. Otvorte dverka (naplno, pokiaľ sa len dá).
2. Otočte zarážky pántov dvierok (platí pre tradičné zatváranie dvierok).

Pri dverkách s jemným systémom zatvárania COMFORT otočte zarážky späť o 90°.

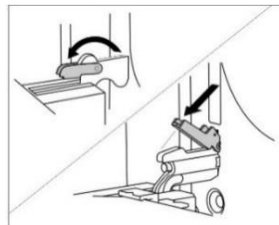

3. Dvierka pomaly zatvorte, až kým zarážky nezapadnú do pántov v bočných lištách dvierok. Pri uhle 15° (vzhľadom na zatvorenú polohu dverí) mierne nadvihnite dvere a vytiahnite ich z obidvoch pántov spotrebiča.

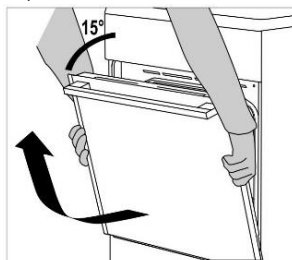

Pred výmenou dvierok vždy skontrolujte, či sú zarážky pántov správne umiestnené na bočných lištách dvierok. Predídete tak uvoľneniu pántu, ktorý je pripojený k silnej pružine. Uvoľnenie zarážky môže spôsobiť poškodenie dvierok a hrozí nebezpečenstvo poranenia.

Zloženie a naloženie dvierok rúry

(podľa modelu)

1. Otvorte dverka (naplno, pokiaľ sa len dá).
2. Zarážky zodvihnite a otočte.

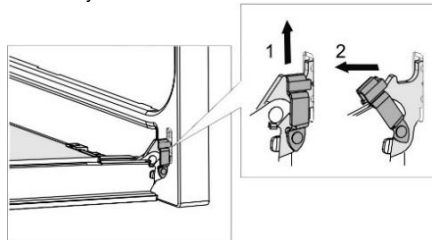

3. Dvierka rúry pomaly zatvorte, mierne ich podvihnite a vytiahnite z obidvoch pántov spotrebiča.

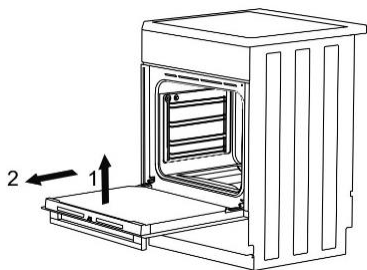

Pre spätné naloženie dvierok postupujte podľa týchto krokov v opačnom poradí. Ak sa dvere neotvárajú alebo nezatvárajú správne, uistite sa, že sú pánty správne umiestnené do úchytovej drážky.

ZLOŽENIE A NALOŽENIE SKLENEJ PLATNE DVIEROK RÚRY (podľa modelu)

Sklenenú platňu dvierok rúry možno umyť zvnútra, ale najprv je potrebné ju vybrať. Zložte dvere rúry (viď časť „Zloženie a naloženie dvierok rúry“).

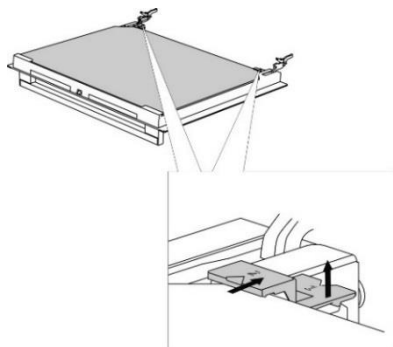

Mierne zdvihnite podpery na ľavej a pravej strane dvierok (označenie 1) a vyťahnite ich smerom od skleneného panelu (označenie 2).

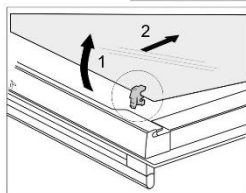
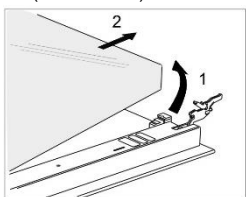

Podržte sklenenú platňu dvierok na spodnom okraji, mierne ju zdvihnite tak, že už nie je pripojená k podpore a vyberte.

Ak chcete zložiť tretiu sklenenú platňu (platí len pre niektoré modely), podvihnite a vyťahnite ju. Tiež zložte gumené tesnenie na sklenenom paneli.



Pre naloženie sklenenej platne postupujte podľa týchto krokov v opačnom poradí. Označenia (polkruhy) na dvierkach a sklenenej platni by sa mali prekryvať.

Zloženie a naloženie sklenej platne dvierok rúry (podľa modelu)

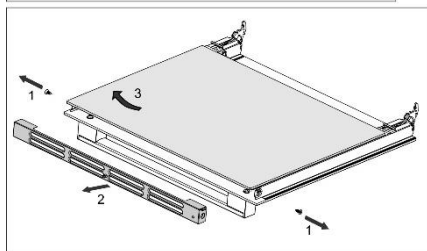
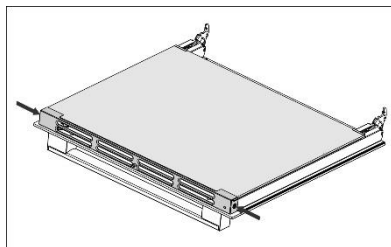

Odskrutkujte skrutky na ľavej a pravej strane dvierok a vyťahnite hornú lištu. Teraz môžete vyťahnúť sklenenú platňu dvierok.



Pre spätné naloženie sklenenej platne postupujte podľa týchto krokov v opačnom poradí.

Záruka sa nevzťahuje na opravy alebo reklamácie spôsobené nesprávnym pripojením alebo použitím spotrebiča. V tomto prípade bude náklady na opravu znášať zákazník.

POKYNY K INŠTALÁCII A PRIPOJENIU

UMIESTNENIE SPOTREBIČA (mm)

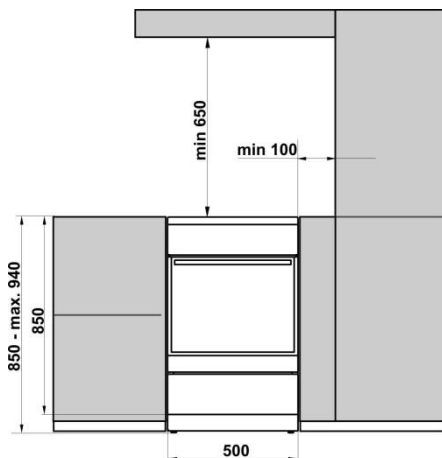

Steny nábytku prifahlého k spotrebiču (podlaha, zadná stena kuchyne, bočné steny) musia byť odolné voči teplote najmenej 90 °C.

VYVÁŽENIE SPOTREBIČA A DODATOČNÁ PODPORA (podľa modelu)

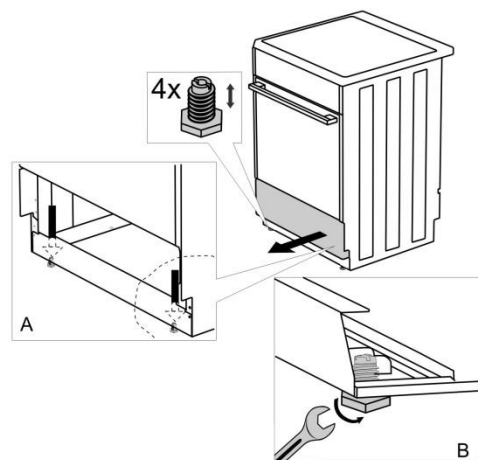

Vyváženie spotrebiča a dodatočná podpora (podľa modelu)

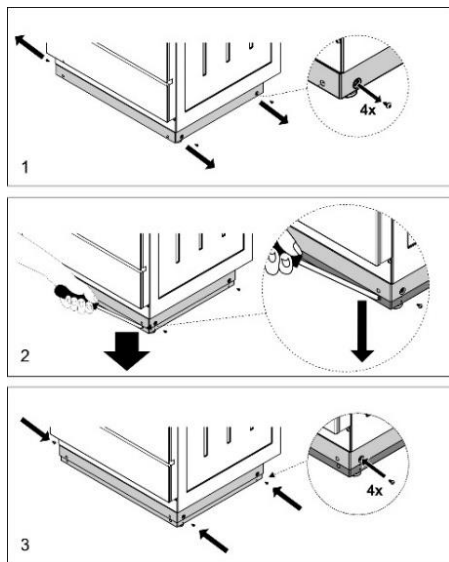

INŠTALÁCIA PRÍKLOPU (podľa modelu)

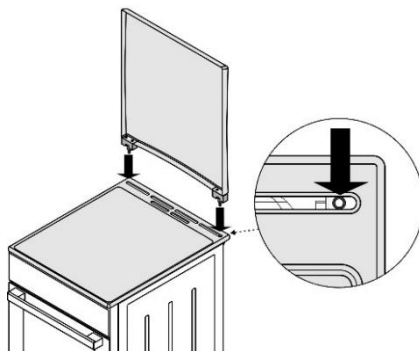

PREVENČIA PROTI PŘEKLOPENÍ (mm) (v závislosti na modelu)



Pripevnite držiak na stenu pomocou skrutiek a kotiev podľa návodu. Ak dodané skrutky a kotvy nie je možné použiť, použité iné, pomocou ktorých budete môcť držiak na stenu pripevniť.

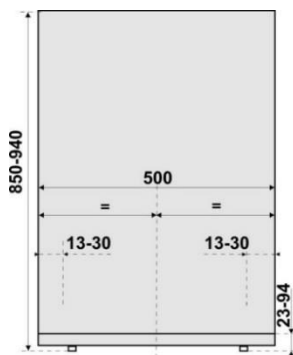
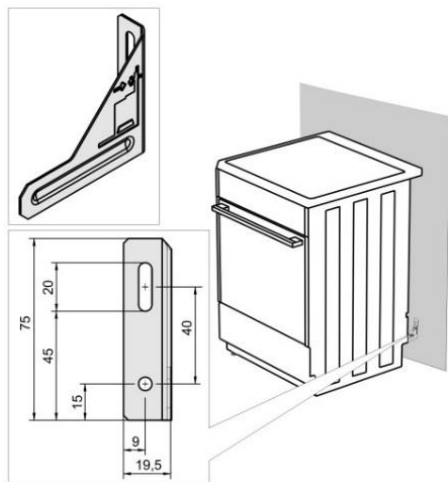

PRIPOJENIE DO ZDROJA ENERGIE

Uistite sa, že napájacie káble iných spotrebičov v bezpečnej vzdialenosti od sporáka.

Ak je napájací kábel poškodený, mal by ho vymeniť výrobca alebo autorizovaný servisný pracovník, aby sa tak zabránilo nebezpečenstvu.

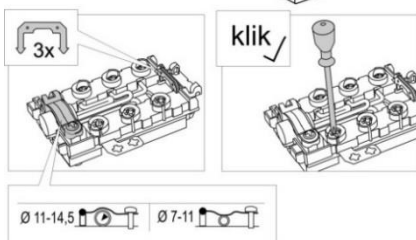
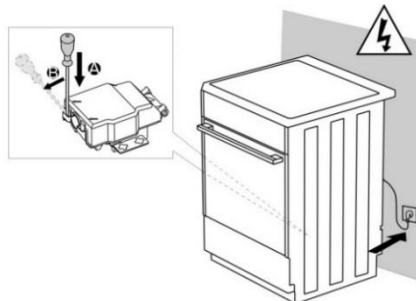
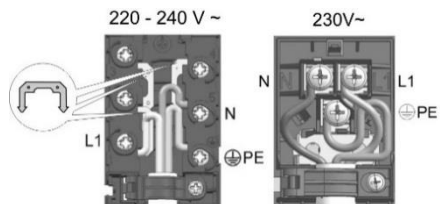
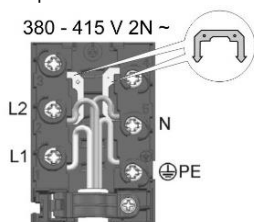

SPOTREBIČ NIE JE VYBAVENÝ PRÍVODNÝM KÁBLOM (podľa modelu)

Zariadenie, ktoré spotrebič odpojí od všetkých pólov domácej siete, s odstupom medzi otvorenými kontaktmi najmenej 3 mm, musí byť zapojené do rozvodu elektrickej energie pred samotným spotrebičom.

Sporák môže nainštalovať výhradne autorizovaná a skúsená osoba. Autorizovaná osoba je povinná nastaviť varnú platňu sporáka do horizontálnej polohy, pripojiť ho do siete a skontrolovať jeho fungovanie. Inštalácia sporáka sa musí potvrdiť v záručnom liste.

Odporúča sa použiť dvojfázové pripojenie sporáka pomocou napájacieho kábla typu H05VV-F4G-2,5 (predtým CGLG 4Cx2,5), (istič 2x16 A).

Pre jednofázové pripojenie použite H05VV-F3G-4 (predtým GGLG3Cx4) (istič 32 - 40 A podľa typu). Konce vodičov je potrebné uzavrieť stlačenými svorkami, aby nedošlo k ich rozstrapkaniu.

Po uzavretí koncov vodičov stlačenými svorkami pod svorkovnicou umiestnite kábel do svorkovnice a zabezpečte ho svorkou, aby nedošlo k jeho prethnutiu. Nakoniec kryt svorkovnice zatvorte.

KRYT SVORKOVNICE

Svorkovnicu v mieste pripojenia napájacieho kábla chráňte krytom (pozri príslušenstvo).
Nebezpečenstvo zasiahnutia elektrickým prúdom.

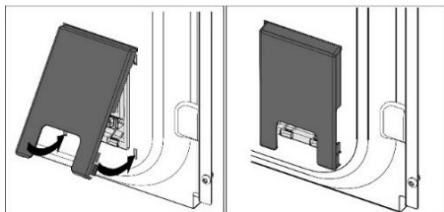
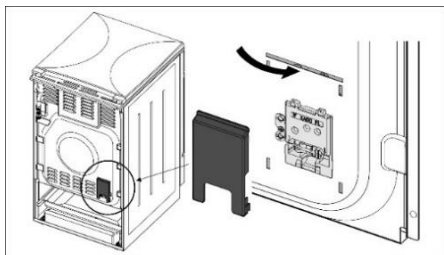

PRÍVODY PLYNU

Inštalácia musí byť v súlade s STN EN 1775, STN 386462, TPP 70401.

VÝROBNÉ NASTAVENIA

- Plynové spotrebiče sú testované a vybavené symbolom CE.
- Plynové spotrebiče sú dodávané zapečatené s horákmi nastavenými na zemný plyn typu H alebo E (20 mbar), alebo na skvapalnený plyn (50 alebo 30 mbar).
- Nastavenie spotrebiča je uvedené na typovom štítku.
- Pred inštaláciou spotrebiča skontrolujte, či sú miestne podmienky a charakteristika pripojenia (povaha a tlak plynu) kompatibilné s nastavením spotrebiča.
- Ak plyn, ktorý používate, nie je kompatibilný s aktuálnymi nastaveniami vášho spotrebiča, zavolajte servisnému technikovi alebo distribútorovi plynu.
- Prispôbenie varnej platne, aby fungovala s iným typom plynu, si vyžaduje výmenu dýz (viď. časť TABUĽKA DÝZ).
- V prípade opráv alebo ak je tesnenie poškodené, sa musia funkčné časti testovať a znovu utesniť v súlade s pokynmi pre inštaláciu. Funkčné časti zahŕňajú nasledovné: pevná dýza pre veľký plameň a nastaviteľná regulačná skrutka pre malý plameň.

PRÍPOJENIE DO PRÍVODU PLYNU

- Spotrebič musí byť pripojený do prívodu plynu alebo plynovej bomby podľa pokynov vášho miestneho distribútora plynu.
- Na pravej strane spotrebiča sa nachádza prípojka k plynu s externým závitom podľa EN ISO 228-1

alebo EN 10226-1/-2 (podľa predpisov týkajúcich sa pripojenia danej krajiny).

- Spotrebič sa dodáva s prípojkou na skvapalnený plyn a nekovovým tesnením. (podľa modelu)
- Pri pripájaní spotrebiča k prívodu plynu sa musí časť G 1/2 alebo R 1/2 držať, aby sa zabránilo jeho otočeniu. (podľa modelu)
- Použite schválené nekovové tesnenia a tesniace prostriedky pre utesnenie spojov. Každé tesnenie použite len raz. Hrúbka plochých nekovových tesnení sa môže deformovať do 25 %.
- Spotrebič pripojte k prívodu plynu pomocou certifikovanej ohybnej hadice. Hadica by sa nemala dotýkať hornej časti spotrebiča.

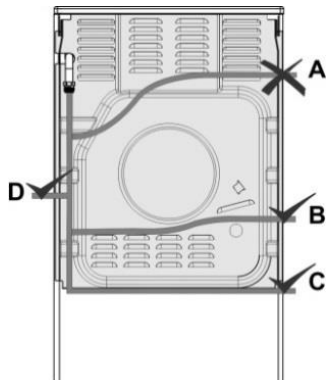

Pripojenie s ohybnou hadicou

Ak je spotrebič pripojený ohybnou hadicou, táto hadica by nemala byť vedená tak, ako je zobrazené na obrázku "A".

Ak je pripájacie potrubie vyrobené z kovu, možnosť "A" je taktiež dovolená.

Pripojenie k prípojke plynového potrubia

A Prípojka EN ISO 228-1

B Nekovové tesnenie s hrúbkou 2 mm

C Adaptér na hadicu pre skvapalnený plyn (podľa predpisov týkajúcich sa pripojenia danej krajiny)

D Prípojka EN 10226-1 / -2 podľa predpisov týkajúcich sa pripojenia danej krajiny)

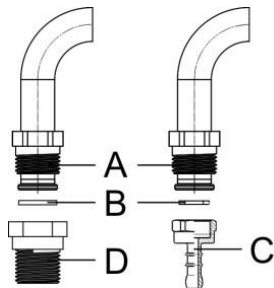

Po pripojení skontrolujte správnu činnosť horákov. Plamene musia byť jasne viditeľné a mali by byť v

strede modré a zelené. Ak je plameň nestály, zvyšte minimálny výkon. Vysvetlite použitie horákov užívateľovi a prečítajte si návod na použitie spoločne.



Po pripojení spotrebiča skontrolujte tesnenie na všetkých spojoch.

PRISPÔSOBENIE HORÁKOV NA INÉ TYPY PLYNU

- prispôsobenie sporáku na iný typ plynu nevyžaduje demontáž spotrebiča z pracovnej plochy.
- Pred úpravou odpojte spotrebič zo siete a zatvorte ventil plynového potrubia.
- Nahraďte existujúce nástavce pre menovité tepelné zaťaženie príslušnými nástavcami pre nový typ plynu (viď tabuľka nižšie).
- Pri úprave spotrebiča na skvapalnený plyn dotiahnite regulačnú skrutku na minimálne tepelné zaťaženie pokiaľ to len pôjde, aby ste dosiahli minimálne tepelné zaťaženie.
- Pri úprave spotrebiča na zemný plyn uvoľnite skrutku regulácie minimálneho tepelného zaťaženia na dosiahnutie minimálneho tepelného zaťaženia, ale neotáčajte ju viac ako o 1,5 otáčky.

Po prispôsobení spotrebiča na iný typ plynu vymeňte starý štítok s novými údajmi o úprave plynu spotrebiča (na typovom štítku) za nový a skontrolujte funkčnosť a tesnenie spotrebiča.

Uistite sa, či elektrické vodiče, kapilárne termostaty a tepelné prvky nezasahujú do oblasti toku plynu.

Upraviteľné prvky

- Upraviteľné prvky pre minimálne zaťaženie horákov sú prístupné prostredníctvom otvorov na ovládacom paneli.
- Zložte otočné gombíky.

Horák sporáka

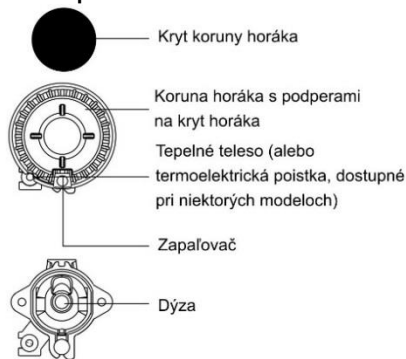

Plynový ventil vybavený ochrannou jednotkou

B Skrutka regulácie minimálneho tepelného zaťaženia

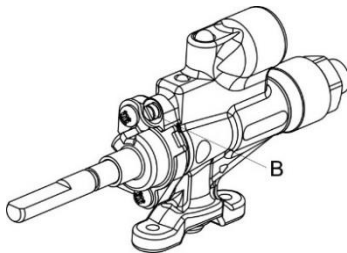

LIKVIDÁCIA



Obal je vyrobený z materiálov šetrných k životnému prostrediu, ktoré je možné recyklovať, vyhodit' alebo zničiť bez toho, aby ohrozili životné prostredie. Z tohto dôvodu je obalový materiál riadne označený.

Značka na výrobku alebo na jeho obale znamená, že s výrobkom by sa nemalo narábať ako s bežným domovým odpadom. Výrobok by sa mal odniesť do autorizovaného centra určeného na spracovanie odpadu z elektrických a elektronických zariadení.

Správna likvidácia výrobku pomôže zabrániť negatívnym vplyvom na životné prostredie a zdravie ľudí, ktoré by sa mohli objaviť v prípade nesprávnej likvidácie výrobku. Pre podrobnejšie informácie o likvidácii a spracovaní výrobku kontaktujte príslušný miestny orgán zodpovedný za spracovanie odpadov, spoločnosť na likvidáciu odpadov alebo obchod, v ktorom ste výrobok zakúpili.

TEST PEČENIA

Testované v súlade s normou EN 60350-1.

PEČENIE

Jedlo	Zariadenie	Výškové úrovne zasunutia (odspodu)	Systém	Teplota (°C)	Čas prípravy (v minútach)
Koláčiky jedna úroveň*	plytký smaltovaný plech	3	⊕	140-150	25-30
Koláčiky dve úrovne*		2 a 3	⊕		
Koláčiky tri úrovne*		2, 3, 4	⊕		
Cupcakes jedna úroveň	plytký smaltovaný plech	3	==	140-150	30-40
Cupcakes dve úrovne		2 a 3	⊕		
Cupcakes tri úrovne		2, 3, 4	⊕		
Koláč	okružla kovová forma/rošt	2	==	160-170	20-25
Jablkový koláč		2	==	180	45
Hrianka**	rošt	4	▼▼▼	230	0:30-2:30
Karbanátky z mletého mäsa**	rošt + plytký plech na odkvapkávanie	4	▼▼▼	230	20-25

* Predhrejte na 10 minút.

** Predhrejte na 6 minút.



PRISLUŠENSTVO RÚRY

	K868AS K888AI	K865BW K665AW K667AW	K668AW K868AW K878AW
Sklenená miska na pečenie			
Rošt	1	1	1
Plytký plech	1		1
Hlboký plech	1	1	1
Ražeň			
Kryt svorkovnice	1	1	1

ID593823

Vyhradujeme si právo na vykonanie akýchkoľvek zmien v tomto návode na použitie.

Typ plynu, tlak		Pomocný horák		Normálny horák	
Wobbeho číslo		Norma			
		max	min	max	min
Zemný plyn H Wo=45,7+54,7 MJ/ m ³ , Zemný plyn E, Zemný plyn E+ Wo=40,9+54,7 MJ/m ³ G20, p=20 mbar	Menovité tepelné zaťaženie (kW)	1,0	0,48	1,9	0,48
	Spotreba (l/h)	95,3	45,7	181,0	45,7
	Typ dýzy (1/100 mm)	72X	26	103Z	26
	Číslo dýzy	690771		568169	
Skvapalnený plyn 3+, B/P Wo=72,9+87,3MJ/m ³ G30, p=30 mbar	Menovité tepelné zaťaženie (kW)	1,0	0,48	1,9	0,48
	Spotreba (g/h)	72,8	34,9	138,3	34,9
	Typ dýzy (1/100 mm)	50	26	68	26
	Číslo dýzy	690780		568175	

Typ plynu, tlak		Veľký horák	
Wobbeho číslo		max	min
Zemný plyn H Wo=45,7+54,7 MJ/ m ³ , Zemný plyn E, Zemný plyn E+ Wo=40,9+54,7 MJ/m ³ G20, p=20 mbar	Menovité tepelné zaťaženie (kW)	3,0	0,76
	Spotreba (l/h)	285,9	72,4
	Typ dýzy (1/100 mm)	130H3	33
	Číslo dýzy	574285	
Skvapalnený plyn 3+, B/P Wo=72,9+87,3MJ/m ³ G30, p=30 mbar	Menovité tepelné zaťaženie (kW)	3,0	0,76
	Spotreba (g/h)	218,3	55,3
	Typ dýzy (1/100 mm)	86	33
	Číslo dýzy	574287	

- Regulačné ventily, ktoré sú výrobne vstavané sú určené na skvapalnený plyn, avšak, ventily sú nastavené pre prevádzku s typom plynu, na ktorý je určený spotrebič vo výrobe.
- Keď upravujete spotrebič pre použitie s iným typom plynu, regulačnú skrutku (ventil) musíte dotiahnuť alebo uvoľniť podľa požadovaného toku plynu (regulačná skrutka však nesmie byť uvoľnená viac ako o 1,5 otáčky od pozície, kde je úplne utiahnutá).

Výkon horáku je naznačený vyššou kalorickou hodnotou Hs.



Pripojenie k prívodu plynu a prestavby na iný typ plynu môže vykonávať len odborník poverený distribútorom plynom alebo autorizovaný servisný technik!

MORA **K868AS, K888AI, K865BW, K665AW, K667AW, K668AW,**
K868AW, K878AW
IFU EPS6 KP ILED MOR SK

2017 05 01
SAP 593823