

PHILIPS

Soundbar

Séria 6000

TAB6405

Návod pre užívateľov



Zaregistrujte svoj produkt a získajte podporu na
www.philips.com/support

Obsah

1 Dôležité	2	4 Používanie vášho soundbaru	12
Pomoc a podpora	2	Zapnutie a vypnutie	12
Bezpečnosť	2	Výber režimov	12
Starostlivosť o váš produkt	3	Výber efektu ekvalizéra (EQ)	12
Starostlivosť o životné prostredie	3	Nastavenie hlasitosti	13
Upozornenie FCC a informácia IC pre používateľov (len USA a Kanada)	4	Bluetooth prevádzka	13
Zhoda s predpismi	4	Používanie AUX / OPTICAL (OPTICKÝ) / HDMI ARC	14
Čo je v balení	5	Používanie USB	14
2 Váš soundbar	6	5 Montáž na stenu	15
Hlavná jednotka	6	6 Technické údaje o výrobku	16
Konektory	6	7 Riešenie problémov	17
Bezdrôtový subwoofer	7		
Dialkové ovládanie	7		
Príprava diaľkového ovládania	8		
Umiestnenie	8		
3 Pripojenie	9		
Pripojenie na HDMI ARC zásuvku	9		
Pripojenie do optickej zásuvky	9		
Pripojenie do zásuvky AUX	9		
Pripojenie IČ prechodného kábla	10		
Pripojenie napájania	10		
Spárovanie so subwooferom	11		

1 Dôležité

Pred použitím produktu si prečítajte a pochopte všetky pokyny. Ak je poškodenie spôsobené nedodržaním pokynov, záruka neplatí.

Pomoc a podpora

Pre rozsiahlu online podporu, navštívte stránku www.philips.com/support:

- stiahnite si návod pre užívateľov a príručku rýchleho spustenia
- pozrite si videonávody (k dispozícii iba pre vybrané modely)
- nájdite odpovede na často kladené otázky (FAQ)
- pošlite nám otázku e-mailom
- chatujte s naším zástupcom podpory.

Podľa pokynov na webovej stránke vyberte požadovaný jazyk a potom zadajte číslo modelu produktu.

Prípadne môžete kontaktovať službu starostlivosti o zákazníka vo vašej krajine.

Pred kontaktovaním si poznačte číslo modelu a sériové číslo produktu. Tieto informácie nájdete na zadnej alebo spodnej strane vášho produktu.

Bezpečnosť

Nebezpečenstvo úrazu elektrickým prúdom alebo požiaru!

- Pred vytvorením alebo zmenou akýchkoľvek pripojení skontrolujte, či sú všetky zariadenia odpojené od sieťovej zásuvky.
- Produkt ani doplnky nikdy nevystavujte dažďu alebo vode. Do blízkosti produktu nikdy nepokladajte nádoby naplnené vodou, ako sú vázy. Ak produkt, alebo do neho vylejú tekutiny, okamžite ho odpojte zo zásuvky. Aby ste pred opakovaným použitím mohli dať produkt skontrolovať, kontaktujte oddelenie starostlivosti o zákazníkov.

- Produkt ani príslušenstvo nikdy neumiestňujte do blízkosti otvoreného ohňa alebo iných zdrojov tepla vrátane priameho slnečného žiarenia.
- Do vetracích otvorov alebo iných otvorov na produkte nekladajte žiadne predmety.
- Ak sa používa hlavná zástrčka alebo spojka zariadenia, pre odpojenie zariadenia, musí zostať odpájacie zariadenie ľahko prístupné.
- Batérie (akumulátor alebo nainštalované batérie) nevystavujte nadmernému teplu, ako je napríklad slnečné svetlo, oheň atď.
- Pred búrkami odpojte produkt z elektrickej zásuvky.
- Pri odpájaní napájacieho kábla vždy ťahajte za zástrčku, nikdy za kábel.

Nebezpečenstvo skratu alebo požiaru!

- Pre informácie o zariadení a napájaní si pozrite typový štítok na zadnej alebo spodnej strane produktu.
- Pred zapojením produktu do sieťovej zásuvky sa uistite, že napájacie napätie zodpovedá hodnote uvedenej na zadnej alebo spodnej strane produktu. Produkt nikdy nepripájajte do elektrickej zásuvky s odlišným napätím.

Riziko poranenia alebo poškodenia tohto produktu!

- Pri montáži na stenu musí byť tento produkt bezpečne pripevnený k stene v súlade s pokynmi pre montáž. Používajte iba dodaný držiak na stenu (ak je k dispozícii). Nesprávna montáž na stenu môže spôsobiť nehodu, zranenie alebo poškodenie. Ak máte akýkoľvek dotaz, obráťte sa na oddelenie starostlivosti o zákazníkov vo vašej krajine.
- Produkt ani iné predmety nikdy neumiestňujte na napájacie káble ani na iné elektrické zariadenia.
- Ak sa produkt prepravuje pri teplotách pod 5°C, pred pripojením do sieťovej zásuvky produkt rozbalte a počkajte, kým sa jeho teplota nevyrovná izbovej teplote.
- Niektoré súčasti tohto produktu môžu byť vyrobené zo skla. Zaobchádzajte s produktom opatrne, aby ste predišli zraneniu a poškodeniu.

Nebezpečenstvo prehriatia!

- Nikdy produkt neinštalujte do uzatvoreného priestoru. Okolo produktu vždy ponechajte voľný priestor aspoň 10 cm (štyri palce) na vetranie. Dbajte na to, aby ventilačné otvory na produkte nikdy nezakrývali záclony alebo iné predmety.

Nebezpečenstvo kontaminácie!

- Batérie nemiešajte (staré a nové alebo uhlíkové a alkalické atď.).
- UPOZORNENIE: Pri nesprávnej výmene batérií hrozí nebezpečenstvo výbuchu. Vymieňajte iba za rovnaký alebo ekvivalentný typ.
- Ak sú batérie vybité alebo ak sa diaľkové ovládanie nebude dlhšiu dobu používať vyberte ich.
- Batérie obsahujú chemické látky a preto sa musia správne likvidovať.

Nebezpečenstvo prehltnutia batérií!

- Produkt/diaľkový ovládač môže obsahovať batériu mincového/gombikového typu, ktorú je možné prehltnúť. Batériu uchovávajte vždy mimo dosahu detí! Pri požití môže batéria spôsobiť vážne zranenie alebo smrť. Do dvoch hodín po požití sa môžu vyskytnúť ťažké vnútorné popáleniny.
- Ak máte podozrenie, že došlo k prehltnutiu alebo vloženiu batérie do ktorejkoľvek časti tela, okamžite vyhľadajte lekársku pomoc.
- Pri výmene batérií uchovávajte všetky nové a použité batérie mimo dosahu detí. Po výmene batérie sa uistite, že priehradka batérie je úplne zaistená.
- Ak nie je možné úplne zaistiť priehradku na batérie, prestaňte produkt používať. Uchovávajte mimo dosahu detí a kontaktujte výrobcu.



Toto je prístroj TRIEDY II s dvojistou izoláciou a bez ochranného uzemnenia.

Starostlivosť o váš produkt

Na čistenie produktu používajte iba handričku z mikrovlákna.

Starostlivosť o životné prostredie**Likvidácia starého produktu a batérie**

Váš produkt je navrhnutý a vyrobený z vysoko kvalitných materiálov a komponentov, ktoré je možné recyklovať a znovu použiť.



Tento symbol na produkte znamená, že na produkt sa vzťahuje európska smernica 2012/19/EÚ.



Tento symbol znamená, že produkt obsahuje batérie, na ktoré sa vzťahuje európska smernica 2013/56/EÚ a ktoré nemožno likvidovať s bežným domovým odpadom. Informujte sa o miestnom systéme separovaného zberu elektrických a elektronických výrobkov a batérií. Dodržiavajte miestne predpisy a nikdy nelikvidujte produkt a batérie spolu s bežným domovým odpadom. Správna likvidácia starých produktov a batérií pomáha predchádzať negatívnym následkom pre životné prostredie a ľudské zdravie.

Vybratie jednorazových batérií

Informácie o vybratí jednorazových batérií nájdete v časti Inštalácia batérií.

Upozornenie FCC a informácia IC pre používateľov (len USA a Kanada)



INFORMÁCIA FCC

Varovanie:

- Toto zariadenie sa má nainštalovať a prevádzkovať v minimálnej vzdialenosti 20 cm medzi chladičom a vašim telom.
- Zmeny alebo úpravy tohto zariadenia, ktoré neboli výslovne schválené stranou zodpovednou za dodržiavanie predpisov, môžu viesť k zrušeniu oprávnenia používateľa na prevádzkovanie zariadenia.

POZNÁMKA: Toto zariadenie bolo otestované a zistilo sa, že vyhovuje limitom pre digitálne zariadenie triedy B v súlade s časťou 15 pravidiel FCC. Tieto limity sú navrhnuté tak, aby poskytovali primeranú ochranu pred škodlivým rušením pri inštalácii v domácnosti. Toto zariadenie vytvára, používa a môže vyžarovať vysokofrekvenčnú energiu, a ak nie je nainštalované a používané v súlade s pokynmi, môže spôsobiť škodlivé rušenie rádiovéj komunikácie.

Neexistuje však žiadna záruka, že k rušeniu nedôjde pri konkrétnej inštalácii. Ak toto zariadenie spôsobí škodlivé rušenie rozhlasového alebo televízneho príjmu, ktoré sa dá zistiť vypnutím a zapnutím zariadenia, odporúča sa, aby sa používateľ pokúsil napraviť rušenie jedným alebo viacerými z nasledujúcich opatrení:

- Zmenou natočenia alebo premiestnením prijímacej antény.
- Zväčšením vzdialenosti medzi zariadením a prijímačom.
- Pripojením zariadenia do zásuvky s odlišným okruhom od toho, ku ktorému je pripojený prijímač.
- Ohľadom pomoci kontaktujte skúseného rozhlasového/televízneho technika.

Toto zariadenie obsahuje nelicencované vysielateľe/prijímače, ktoré sú v súlade s nelicencovaným systémom RSS agentúry pre Inovácie, vedu a hospodársky rozvoj Kanady. Prevádzka podlieha týmto dvom podmienkam:

1. Toto zariadenie nesmie spôsobovať rušenie.
2. Toto zariadenie musí akceptovať akékoľvek rušenie, vrátane rušenia, ktoré môže spôsobiť nežiaduce fungovanie zariadenia.

Zhoda s predpismi

Tento produkt spĺňa požiadavky Európskeho spoločenstva týkajúce sa rádiového rušenia. Týmto spoločnosť TP Vision Europe B.V. prehlasuje, že tento produkt je v súlade so základnými požiadavkami a inými relevantnými ustanoveniami smernice 2014/53/EÚ.

Vyhlasenie o zhode nájdete na www.p4c.philips.com.

Čo je v balení

Skontrolujte a identifikujte obsah balenia:

- Soundbar x 1
- Bezdrôtový subwoofer x 1
- Diaľkový ovládač x 1
- Napájací kábel (pre subwoofer) * x 2
- DC adaptér (pre soundbar) * x 2
- IČ prechodný kábel x 1
- IČ držiak x 1
- Sada pre montáž na stenu x 1
(Nástenné držiaky x2, skrutky x2, hmoždinky x2)
- Stručná príručka spustenia / záručný list / Karta bezpečnostných údajov x 1

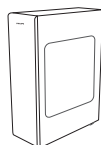
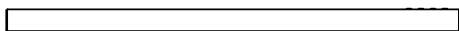

Bezdrôtový subwoofer



Diaľkové ovládanie



Napájací kábel * (pre subwoofer)

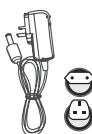

DC adaptér *



IČ prechodný kábel



IČ držiak

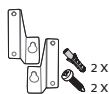

Gumový kryt skrutky na montáž na stenu (na stenu) 2 X 2 X



Príručka pre rýchly štart Záručný zoznam Karta bezpečnostných údajov

* Špecifikácia napájacieho kábla a typ zástrčky sa líšia podľa regiónov.

2 Váš soundbar

Blahoželáme vám k nákupu a vítame vás v spoločnosti Philips! Ak chcete naplno využiť podporu, ktorú ponúka spoločnosť Philips, zaregistrujte svoj soundbar na stránke www.philips.com/support.

Hlavná jednotka

Táto časť obsahuje prehľad hlavnej jednotky.

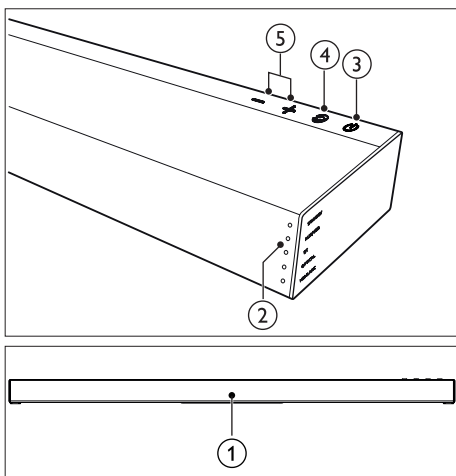

- 1 Snímač diaľkového ovládača
- 2 LED kontrolka soundbaru

Prepnite zdroj prehrávania a podľa toho sa rozsvieti predná kontrolka. Pre zodpovedajúci zdroj si môžete pozrieť text napravo.

Stav	Stav LED
Pohotovostný režim	[Pohotovostný režim] Svieti červená
AUX	[AUX/USB] Svieti biela
USB	[AUX/USB] Bliká biela
BT (Bluetooth) · Pripojený · Pripojenie	[BT] Svieti biela [BT] Bliká biela
OPTICAL (OPTICKÝ)	[OPTICAL (OPTICKÝ)] Svieti biela
HDMI ARC	[HDMI ARC] Svieti biela

- 3 (Pohotovostný režim)
Zapnite soundbar alebo prepnite do pohotovostného režimu.
- 4 (Zdroj)
Vyberte vstupný zdroj pre soundbar.
- 5 +/- (Hlasitosť)
Zvýšiť alebo znížiť hlasitosť.

Konektory

Táto časť obsahuje prehľad konektorov dostupných na vašom soundbare.

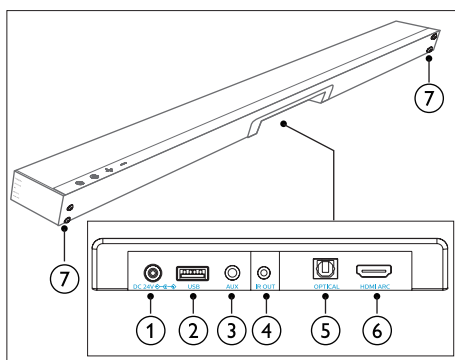

- 1 DC 24V
Pripojte k adaptéru.
- 2 USB
 - Zvukový vstup z úložného zariadenia USB.
 - Aktualizácia softvéru tohto výrobku.
- 3 AUX
Zvukový vstup napríklad z MP3 prehrávača (3,5 mm konektor).
- 4 IČ VÝSTUP
Konektor pre IČ prechodný kábel.
- 5 OPTICAL (OPTICKÝ)
Pripojte k optickému audio výstupu na televízore alebo digitálnom zariadení.
- 6 HDMI ARC
Pripojte k HDMI vstupu na TV.
- 7 Skrutky pre držiak na stenu

Bezdrôtový subwoofer

Táto časť obsahuje prehľad bezdrôtového subwoofera.

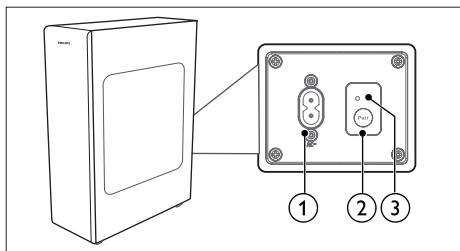

- ① **AC~ zásuvka**
Pripojenie napájania.
- ② **Tlačidlo párovania**
Stlačte a podržte pre spustenie režimu párovania pre subwoofer.
- ③ **Kontrolka subwoofera**
Na základe kontrolky bezdrôtového subwoofera určíte stav.

Stav LED	Stav
Rýchlo bliká	Subwoofer v režime párovania
Nepretržite svieti	Pripojený / párovanie bolo úspešné
Pomaly bliká	Pripojený / párovanie zlyhalo

Diaľkové ovládanie

Táto časť obsahuje prehľad diaľkového ovládania.

- ① **(Pohotovostný režim)**
Zapnutie soundbaru alebo prepnutie do pohotovostného režimu.
- ② **☰ (Stlmenie zvuku)**
Stlmenie alebo obnovenie hlasitosti.
- ③ **Zdrojové tlačidlá**
Aux: Prepnutie zdroja zvuku na AUX pripojenie (3,5 mm konektor).
BT / Pair (Párovať): Prepnutie do režimu Bluetooth.

Stlačením a podržaním aktivujete funkciu párovania v režime bluetooth alebo odpojitie existujúce spárované bluetooth zariadenie.

Optical (Optický): Prepnutie zdroja zvuku na optické pripojenie.

HDMI ARC: Prepnutie vášho zdroja na pripojenie HDMI ARC.

USB: Prepnutie do USB režimu.

- ④ **EQ**
Výber efektu ekvalizéra (EQ).
- ⑤ **⏮ / ⏭ (Predchádzajúca/nasledujúca)**
Preskočenie na predchádzajúcu alebo nasledujúcu skladbu v režime USB/BT.
- ⑥ **⏸ (Prehrávanie/Pozastavenie)**
Spustenie, pozastavenie alebo obnovenie prehrávania v režime USB/BT.
- ⑦ **🔊 +/- (Hlasitosť soundbaru)**
Zvýšenie / zníženie hlasitosti soundbaru.
- ⑧ **🔊 +/- (Hlasitosť subwoofera)**
Zvýšenie / zníženie hlasitosti subwoofera.

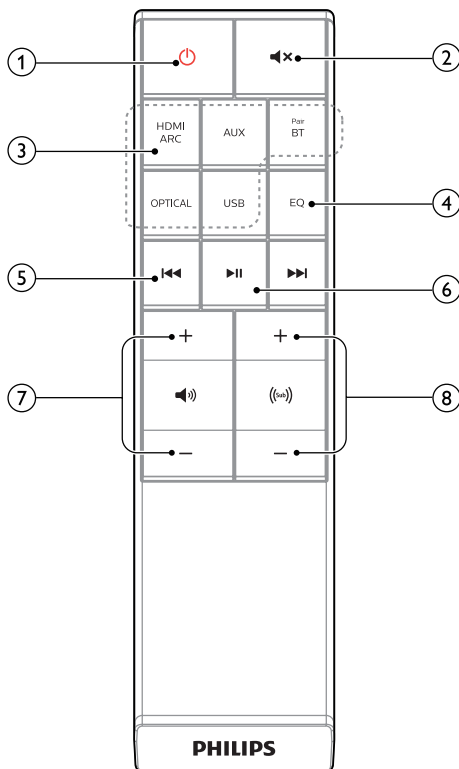

Príprava diaľkového ovládania

- Dodaný diaľkový ovládač umožňuje diaľkové ovládanie prístroja.
- Aj keď sa diaľkové ovládanie používa v rámci účinného dosahu 19,7 stôp (6 m), jeho používanie nemusí byť možné, ak sú medzi prístrojom a diaľkovým ovládačom prekážky.
- Ak sa diaľkové ovládanie používa v blízkosti iných zariadení, ktoré generujú infračervené lúče, alebo ak sa v blízkosti prístroja používajú iné zariadenia s diaľkovým ovládaním, ktoré využívajú infračervené lúče, môže to spôsobiť jeho nesprávne fungovanie. A tiež naopak, ostatné produkty nemusia správne pracovať.

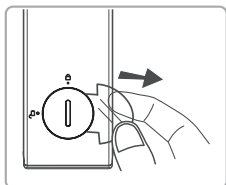

Prvé použitie:

Prístroj má pred inštalovanú lítiovú batériu CR2025. Ak chcete aktivovať batériu diaľkového ovládania, odstráňte ochranný pásik.



Výmena batérie diaľkového ovládača

Diaľkové ovládanie je napájané lítiovou batériou CR2025, 3 V.

- 1 Na zachytenie drážky krytu priehradky pre batérie použite náradie (napríklad mincové batérie / mince) a otočte ho proti smeru hodinových ručičiek  (odomknutie).
- 2 Vyberte starú batériu, ktorá sa nachádza vo veku, vložte novú batériu CR2025 a dávajte pozor na správnu polaritu (+/-).
- 3 Pomocou náradia uchopte drážku krytu priehradky pre batériu a otočte v smere hodinových ručičiek na  (uzamknutie), zaistite ho v diaľkovom ovládači.

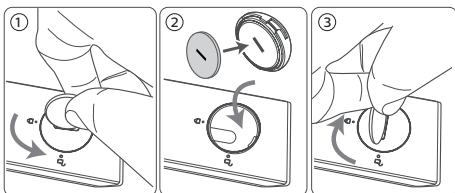

Bezpečnostné opatrenia pre batérie

- Ak diaľkový ovládač nebudete dlhší čas používať (viac ako mesiac), vyberte z neho batériu, aby nedošlo k jej vytečeniu.
- Ak batérie vytečú, poutierajte uniknutú kvapalinu z vnútra priehradky na batérie a vymeňte ich za nové.
- Nepoužívajte iné než odporúčané batérie.
- Batérie nezahrievajte ani nerozoberajte.
- Nikdy ich nehádzte do ohňa ani do vody.
- Batérie neprenášajte ani neskladujte s inými kovovými predmetmi. Mohlo by dôjsť k skratu, vytečeniu alebo výbuchu batérií.
- Batériu nikdy nenabíjajte, pokiaľ nie je jednoznačné, že je nabíjateľným typom.

Umiestnenie

Subwoofer umiestnite do vzdialenosti najmenej 1 metra (3 stopy) od soundbaru a desať centimetrov od steny.

Najlepšie výsledky dosiahnete, keď umiestnite subwoofer podľa obrázka nižšie.

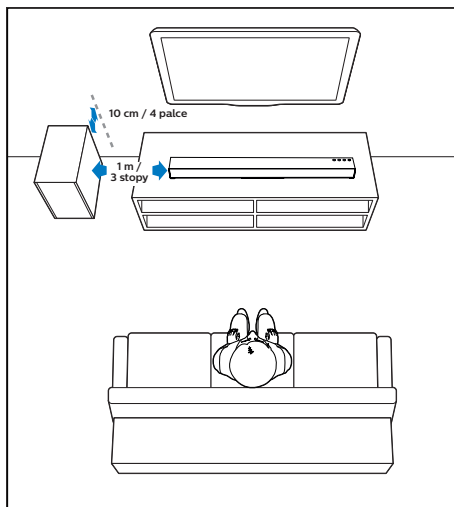

3 Pripojenie

Táto časť vám pomôže pripojiť váš soundbar k televízoru a k iným zariadeniam a nastaviť ho.

Informácie o základných pripojeniach soundbaru a príslušenstva nájdete v príručke pre rýchly štart.

Poznámka

- Pre informácie o zariadení a napájaní si pozrite typový štítek na zadnej alebo spodnej strane produktu.
- Pred vytvorením alebo zmenou akýchkoľvek pripojení skontrolujte, či sú všetky zariadenia odpojené od sieťovej zásuvky.

Pripojenie na HDMI ARC zásuvku

Váš soundbar podporuje HDMI so zvukovým spätným kanálom (ARC). Ak je váš televízor kompatibilný s rozhraním HDMI ARC, zvuk televízora môžete počuť cez soundbar pomocou jediného kábla HDMI.

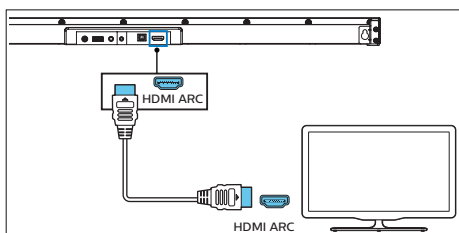

1 Pomocou HDMI kábla pripojte **HDMI ARC** konektor na vašom soundbare na **HDMI ARC** konektor televízora.

- Konektor **HDMI ARC** na televízore môže byť označený odlišne. Podrobnosti nájdete v návode pre užívateľov televízora.

2 Na vašom televízore zapnite funkciu **HDMI-CEC**. Podrobnosti nájdete v návode pre užívateľov televízora.

Poznámka

- Váš televízor musí podporovať funkciu **HDMI-CEC** a **ARC**. **HDMI-CEC** a **ARC** musia byť zapnuté.
- Nastavenia **HDMI-CEC** a **ARC** sa môžu líšiť v závislosti od televízora. Podrobnosti o funkcii **ARC** nájdete v návode pre užívateľov vášho televízora.
- Funkciu **ARC** môžu podporovať iba káble kompatibilné s **HDMI 1.4**.

Pripojenie do optickej zásuvky

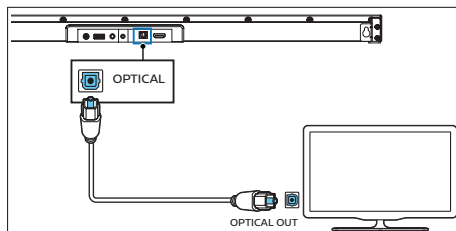

1 Pomocou optického kábla pripojte **OPTICAL (OPTICKÝ)** konektor na vašom soundbare na konektor **OPTICAL OUT (OPTICKÉHO VÝSTUPU)** na televízore alebo na inom zariadení.

- Digitálny optický konektor môže byť označený ako **SPDIF** alebo **SPDIF OUT (VÝSTUP)**.

Pripojenie do zásuvky AUX

- Pomocou 3,5 mm na 3,5 mm audio kábla prepojte zásuvku pre slúchadlá na televízore so zásuvkou **AUX** na prístroji.

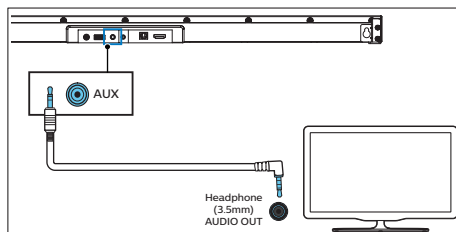

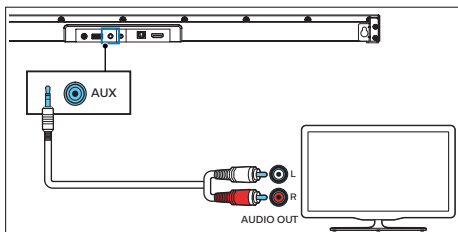

- Pomocou RCA na 3,5 mm audio kábla prepojte výstupné zásuvky televízora so zásuvkou AUX na prístroji.

Pripojenie IČ prechodného kábla

Ak soundbar zablokuje IČ prijímač televízora pri jeho umiestnení priamo pred televízor, môžete soundbar a televízor prepojiť dodávaným IČ prechodným káblom, aby mohol prijímať signál z diaľkového ovládača vášho televízora.

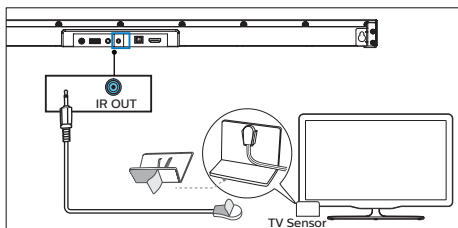

- 1 Pripojte 2,5 mm koniec IČ prechodného kábla ku konektoru IR OUT (IČ VÝSTUP) na vašom soundbare.
- 2 Potom umiestnite druhý koniec s IČ blasterom blízko k senzoru televízora. Informácie nájdete v návode pre užívateľov k vášmu televízoru.

Poznámka

- Predtým, ako začnete používať IČ prenos, skontrolujte, či je oblasť diaľkového snímania televízora úplne zablokovaná.
- Ak zistíte, že prijímač diaľkového ovládania televízora nie je zablokovaný a stále funguje, môžete zrušiť pripojenie IČ prechodného kábla.

Pripojenie napájania

- Pred pripojením sieťového napájacieho kábla sa uistite, že ste dokončili všetky ostatné pripojenia.
- **Riziko poškodenia produktu!** Skontrolujte, či napájacie napätie zodpovedá napätiu vyznačenému na zadnej alebo spodnej strane prístroja.

Konverzná zástrčka

Vyberte adaptér pre svoju oblasť.

V prípade potreby zacvaknite adaptér pre svoju oblasť.

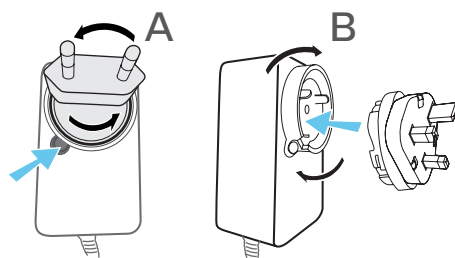

Soundbar

- 1 Sieťový adaptér a sieťový kábel rozviniťe na ich plnú dĺžku. Pripojte sieťový adaptér k zásuvke DC IN 24V na soundbare.
- 2 Potom pripojte sieťový adaptér do sieťovej zásuvky.

Subwoofer

- 3 Sieťový kábel pripojte do AC~ zásuvky na subwooferi a potom do sieťovej zásuvky.
- Špecifikácia napájacieho kábla a typ zástrčky sa líšia podľa regiónov.

Spárovanie so subwooferom

Automatické spárovanie

Zapojte soundbar a subwoofer do sieťovej zásuvky a potom stlačte on (zapnúť) na jednotke alebo diaľkovom ovládači pre prepnutie jednotky do režimu **ON (ZAPNUTÝ)**. Subwoofer a soundbar sa automaticky spárujú.



↳ Na základe kontrolky bezdrôtového subwoofera určíte stav.

Stav LED	Stav
Rýchlo bliká	Subwoofer v režime párovania
Nepretržite svieti	Pripojený / párovanie bolo úspešné
Pomaly bliká	Pripojený / párovanie zlyhalo

Manuálne párovanie

Ak z bezdrôtového subwoofera nepočujete žiadny zvuk, subwoofer spárujte manuálne.

- 1 Odpojte obidva prístroje zo sieťových zásuviek a po 3 minútach ich znova zapojte.
- 2 Stlačte a na niekoľko sekúnd podržte tlačidlo **Pair (Párovat)** na zadnej strane subwoofera.
 - ↳ Kontrolka párovania na subwooferi rýchlo bliká.
- 3 Potom prístroj zapnite stlačením **⏻** na prístroji alebo na diaľkovom ovládači.
 - ↳ Keď bude párovanie úspešné, rozsvieti sa na subwooferi kontrolka **Pair (Párovat)**.
- 4 Ak kontrolka párovania naďalej bliká, zopakujte kroky 1- 3.

Tipy

- Subwoofer sa má nachádzať vo vzdialenosti do 6 m od soundbaru v otvorenom priestore (čím bližšie, tým lepšie).
- Odstráňte všetky predmety medzi subwooferom a soundbarom.
- Ak bezdrôtové pripojenie opäť zlyhá, skontrolujte, či na danom mieste neexistuje prekážka alebo silné rušenie (napr. rušenie z iného elektronického zariadenia). Odstráňte tieto prekážky alebo silné interferencie a zopakujte vyššie uvedené postupy.
- Ak hlavný prístroj nie je pripojený na subwoofer a je v režime ON (ZAPNUTÝ), kontrolka POHOTOVOSTNÉHO REŽIMU na jednotke bude blikat.

Tipy

- Nestláčajte párovanie na zadnej strane subwoofera, iba v prípade manuálneho párovania.

4 Používanie vášho soundbaru

Táto časť vám vysvetlí, ako používať soundbar na prehrávanie zvuku z pripojených zariadení.

Predtým než začnete

- Vykonať potrebné pripojenia popísané v návode pre užívateľov.
- Soundbar prepnúť na správny zdroj pre iné zariadenia.

Zapnutie a vypnutie

- Keď prvýkrát zapojíte prístroj do sieťovej zásuvky, prístroj sa prepne do POKYTOVOSTNÉHO režimu. Kontrolka pohotovostného režimu sa rozsvieti načerveno.
- Stlačením tlačidla  na diaľkovom ovládači zapnete alebo vypnete hlavný prístroj.
- Ak chcete prístroj úplne vypnúť, vytiahnite zástrčku zo zásuvky.

Automatické zobudenie

- Ak je pripojený televízor alebo externé zariadenie (iba pre zásuvku AUX), prístroj sa zapne automaticky, keď sa zapne televízor alebo externé zariadenie.

Automatický pohotovostný režim

Ak je televízor alebo externé zariadenie odpojené a vypnuté, prístroj sa po približne 15 minútach automaticky prepne do pohotovostného režimu.

- Ak chcete prístroj úplne vypnúť, vytiahnite sieťovú zástrčku zo zásuvky.
- Ak prístroj nepoužívate, úplne ho vypnite, aby ste šetrili energiu.

Výber režimov

- 1 Opakovaným stlačením tlačidla  na jednotke alebo stlačením tlačidiel **AUX**, **OPTICAL (OPTICKÝ)**, **HDMI ARC**, **BT/ Párovať**, **USB** na diaľkovom ovládači vyberte požadovaný režim.

↳ Kontrolka na soundbare zobrazuje, ktorý režim sa práve používa.

Stav	Stav LED
AUX	[AUX/USB] Sviety biela
USB	[AUX/USB] Bliká biela
BT (Bluetooth)	[BT] Sviety biela
• Pripojený	[BT] Bliká biela
• Pripojenie	[BT] Bliká biela
OPTICAL (OPTICKÝ)	[OPTICAL (OPTICKÝ)] Sviety biela
HDMI ARC	[HDMIARC] Sviety biela

Výber efektu ekvalizéra (EQ)

Vyberte preddefinované režimy zvuku, ktoré vyhovujú vašim videám alebo hudbe.

- 1 Stlačením tlačidla **EQ** na diaľkovom ovládači vyberte požadovaný efekt predvoleného ekvalizéra.

↳ LED blikajú 3 sekundy, aby zobrazili aktuálny režim EQ podľa definície režimu EQ (obr.).

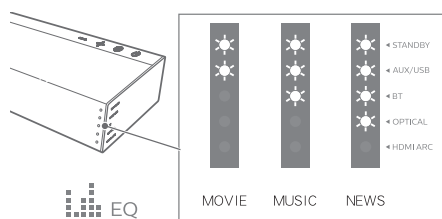

Movie: odporúčané na prezeranie filmov

Music: odporúčané na počúvanie hudby

News: odporúčané na počúvanie správ

Nastavenie hlasitosti

Keď nastavujete hlasitosť soundbaru a subwoofera, kontrolka stavu zvýši / zníži množstvo svetla. Podľa zodpovedajúcej kontrolky / blikania (obr.) stanovte aktuálnu úroveň hlasitosti soundbaru a subwoofera.

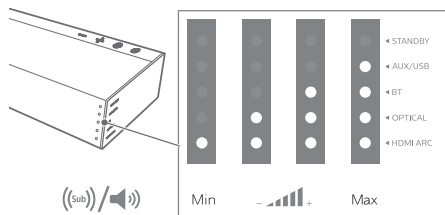

Upraviť hlasitosť soundbaru

- 1 Stlačením **⏸** +/- (**Hlasitosť**) zvýšite alebo znížite stupňa hlasitosti soundbaru.
 - Ak chcete stlmiť zvuk, stlačte **⏸** (**Mute (Stlmiť)**).
 - Zvuk obnovíte opätovným stlačením **⏸** (**Mute (Stlmiť)**) alebo stlačením **Vol+/Vol-** (**Hlasitosť**).

Upraviť hlasitosť subwoofera

- 1 Stlačením **(sub)** +/- (**Hlasitosť**) pre zvýšenie alebo zníženie stupňa hlasitosti subwoofera.

Bluetooth prevádzka

Prostredníctvom bluetooth rozhrania prepojte soundbar s vašim bluetooth zariadením (napríklad iPad, iPhone, iPod touch, telefón s Androidom alebo prenosný počítač) a potom môžete počúvať zvukové súbory uložené v zariadení prostredníctvom soundbar reproduktorov.

Čo budete potrebovať

- Bluetooth zariadenie s bluetooth verziou 4.2 + EDR, ktoré podporuje bluetooth profil A2DP a AVRCP.

- Maximálny prevádzkový dosah medzi soundbarom a bluetooth zariadením je približne 10 metrov (30 stôp).

- 1 Opakovaným stláčaním tlačidla **⏸** na prístroji alebo stlačením tlačidla **BT/Pair (Párovať)** na diaľkovom ovládači prepnete soundbar do režimu Bluetooth.
 - ↳ Kontrolka BT bude blikať.
- 2 Na zariadení bluetooth zapnite bluetooth, vyhľadajte a vyberte **Philips TAB6405** aby ste sa pripojili (pozri návod pre užívateľov k zariadeniu bluetooth o tom, ako povoliť bluetooth).
 - ↳ Počas pripojenia bude blikať kontrolka BT.
- 3 Počakajte, kým sa zo soundbaru nezve hlasové potvrdenie.
 - ↳ Ak sa úspešne pripojíte, rozsvieti sa kontrolka BT.
- 4 Vyberte a prehrajte audio súbory alebo hudbu na vašom bluetooth zariadení.
 - Počas prehrávania, ak prichádza hovor, je prehrávanie hudby pozastavené. Po ukončení hovoru sa prehrávanie obnoví.
 - Ak vaše bluetooth zariadenie podporuje profil AVRCP, môžete stlačením na diaľkovom ovládači **⏮** / **⏭** preskočiť na skladbu alebo stlačením **⏸** pozastaviť/obnoviť prehrávanie.
- 5 Ak chcete ukončiť bluetooth, môžete:
 - Prepnúť prístroj na iný zdroj.
 - Vypnúť funkciu z vášho bluetooth zariadenia. Alebo umiestniť svoje bluetooth zariadenie mimo maximálny prevádzkový rozsah. Bluetooth zariadenie bude po hlasovej výzve odpojené od jednotky.
 - Stlačte a podržte tlačidlo **BT/Pair (Párovať)** na diaľkovom ovládači alebo tlačidlo **⏸** na jednotke.

Poznámka

- Streaming hudby môže byť prerušený prekážkami medzi zariadením a soundbarom, ako je stena, kovové puzdro zakrývajúce zariadenie alebo iné zariadenia v blízkosti, ktoré pracujú na rovnakej frekvencii.
- Ak chcete pripojiť váš soundbar na iné bluetooth zariadenie, stlačte a podržte **BT/Pair (Párova)** ť na diaľkovom ovládači, aby ste odpojili aktuálne pripojené bluetooth zariadenie.

Používanie AUX / OPTICAL (OPTICKÝ) / HDMI ARC

Skontrolujte, či je prístroj pripojený k televízoru alebo zvukovému zariadeniu.

- 1 Stláčaním tlačidla  na prístroji alebo stlačením tlačidiel **AUX**, **OPTICAL (OPTICKÝ)**, **HDMI ARC** na diaľkovom ovládači vyberte požadovaný režim.
↳ Kontrolka na soundbare zobrazuje, ktorý režim sa práve používa.

Stav	Stav LED
AUX	[AUX/USB] Svieti biela
OPTICAL (OPTICKÝ)	[OPTICAL (OPTICKÝ)] Svieti biela
HDMI ARC	[HDMIARC] Svieti biela

- 2 Vaše zvukové zariadenie ovládate priamo funkciami prehrávania.
- 3 Stlačením tlačidiel +/- (hlasitosť) nastavte hlasitosť na požadovanú úroveň.

Tip

- V režime OPTICAL (OPTICKÝ)/HDMI ARC nie je žiadny zvukový výstup a kontrolka stavu bliká, možno budete musieť na vašom zdrojovom zariadení (napr. televízny, DVD alebo Blu-ray prehrávač) aktivovať signálový výstup **PCM** alebo **Dolby Digital**.

Používanie USB

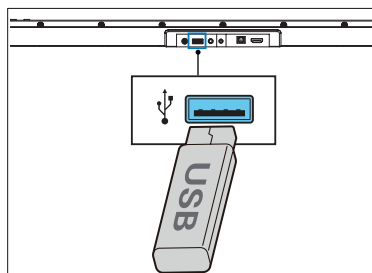

Vychutnajte si zvuk na úložnom zariadení USB, ako je MP3 prehrávač a USB flash pamäť atď.

- 1 Zasuňte USB zariadenie.



- 2 Opakovaným stláčaním tlačidla  na prístroji alebo stlačením tlačidla **USB** na diaľkovom ovládači vyberte režim **USB**.
↳ [AUX/USB] LED kontrolka bliká bielo.
- 3 Počas prehrávania

Tlačidlo Akcia

	Spustenie, pozastavenie alebo pokračovanie v prehrávaní.
	Preskočenie na predchádzajúcu alebo nasledujúcu skladbu.

Tipy

- Prístroj podporuje USB zariadenia s pamäťou až 32 GB.
- Tento prístroj dokáže prehrávať MP3 / WAV / FLAC.
- Podpora portu USB: 5V \pm , 500 mA.

5 Montáž na stenu

Poznámka

- Nesprávna montáž na stenu môže spôsobiť nehodu, zranenie alebo poškodenie. Ak máte akýkoľvek dotaz, obráťte sa na oddelenie starostlivosti o zákazníkov vo vašej krajine.
- Pred pripevnením na stenu sa uistite, že stena unesie hmotnosť vášho soundbaru.
- Pred pripevnením na stenu nemusíte demontovať štyri gumené nožičky na spodnej strane soundbaru, pretože sa gumené nožičky nedajú pripevniť späť.
- V závislosti od typu upevnenia vášho soundbaru na stenu sa uistite, že používate skrutky s vhodnou dĺžkou a priemerom.
- Skontrolujte, či je port USB na zadnej strane soundbaru pripojený k zariadeniu USB. Ak sa zistí, že pripojené zariadenie USB ovplyvňuje držiak na stenu, musíte použiť ďalšie zariadenie USB primeranej veľkosti.

Dĺžka/priemer skrutky

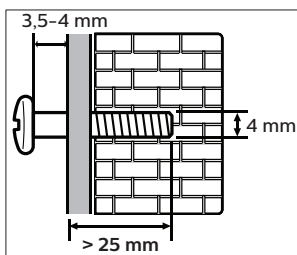

Odporúčaná montážna výška na stenu

Pred namontovaním soundbaru na stenu sa odporúča najskôr namontovať televízor. S predinštalovaným televízorom pripevnite soundbar na stenu 50 mm / 2,0 palce vo vzdialenosti od spodnej časti televízora.

- 1 Do steny vyvrtajte 2 paralelné otvory (každý o priemere 3-8 mm podľa typu steny). Vzdialenosť medzi otvormi by mala byť 611 mm / 24 palcov.
 - ↳ V otvoroch zaistite hmoždinky a skrutky.

- 2 Z hlavnej jednotky odstráňte skrutky (4x).
 - ↳ Nástenné držiaky (x2) pripevnite k hlavnej jednotke pomocou skrutiek vybratých z hlavnej jednotky.
- 3 Soundbar zaveste na upevňovacie skrutky.

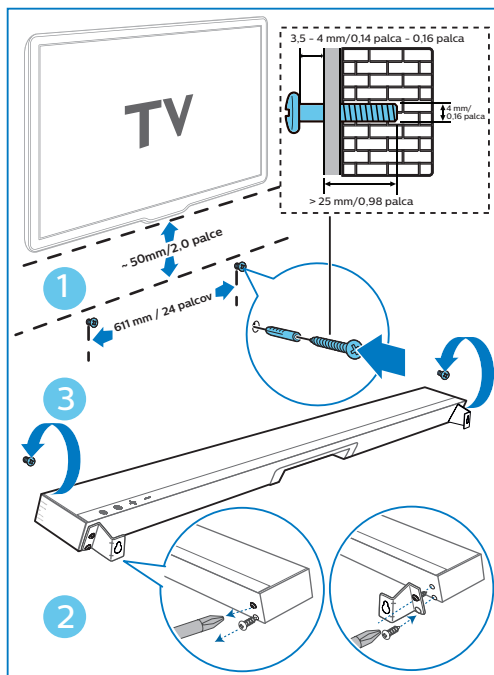

6 Technické údaje o výrobku



Poznámka

- Špecifikácie a dizajn sa môžu zmeniť bez predchádzajúceho upozornenia.

Sekcia zosilňovača

- Výstupný výkon (RMS): 140W @ 10% THD
- Výstupný výkon (max): 288W

Bluetooth

- Bluetooth profily: A2DP, AVRCP
- Bluetooth verzia: 4.2 + EDR
- Frekvenčné pásmo/Výstupný výkon: 2402 MHz ~ 2480 MHz / ≤ 5 dBm
- Bezdrôtový frekvenčný rozsah 2,4 G: 2400 MHz ~ 2483 MHz
- Maximálny bezdrôtový výkon 2,4 G: 6dBm

Hlavná jednotka

- Napájanie: DC 24 V \equiv 1,5 A
- Adaptér pre hlavnú jednotku:
Model : KA3601A-2401500DE
Vstup : 100-240 V~ 50-60 Hz 1,0 A
Maximálne
Výstup : 24 V \equiv 1,5 A
- Spotreba energie: 18,0 W
- Spotreba v pohotovostnom režime: < 0,5 W
- USB: 5 V \equiv 500 mA
- Frekvenčná odozva: 180 Hz – 20 KHz
- Citlivosť zvukového vstupu (AUX): 500 mV
- Celkový odpor reproduktorov: 8 Ω x 2
- Rozmer (Š x V x H): 650 x 35 x 81 mm
- Hmotnosť: 1,0 kg
- Prevádzková teplota: 0°C – 45°C

Subwoofer

- Napájanie: 100-240 V~ 50-60 Hz
- Spotreba energie: 20 W
- Spotreba energie v pohotovostnom režime: < 0,5 W
- Frekvenčná odozva: 40 Hz – 180 Hz
- Celkový odpor: 4 Ω
- Rozmery (Š x V x H): 120 x 402 x 300 mm
- Hmotnosť: 4,8 kg
- Prevádzková teplota: 0°C – 45°C

Diaľkové ovládanie

- Vzdialenosť/uhol: 6 m / 30°
- Typ batérie: CR2025

Podporované audio formáty

- **HDMI ARC**
Dolby Digital, LPCM 2 k
- **OPTICAL (OPTICKÝ)**
Dolby Digital, LPCM 2 k
- **BLUETOOTH**
SBC
- **USB**
MP3, WAV, FLAC

7 Riešenie problémov



Varovanie

- Nebezpečenstvo úrazu elektrickým prúdom. Nikdy neodstraňujte kryt výrobku.

Aby ste zachovali platnosť záruky, nikdy sa nepokúšajte produkt opravovať sami. Ak máte problémy s používaním tohto produktu, pred požiadanim o opravu skontrolujte nasledujúce body. Ak problém pretrváva, obráťte sa podporu na stránke www.philips.com/support.

Bez napájania

- Skontrolujte, či je sieťový kábel správne pripojený.
- Uistite sa, že je sieťová zásuvka napájaná.
- Pre zapnutie soundbaru stlačte pohotovostné tlačidlo na diaľkovom ovládači alebo na soundbare.

Žiadny zvuk

- Zvýšte hlasitosť. Stlačte tlačidlo pre zvýšenie hlasitosti na diaľkovom ovládači alebo na soundbare.
- Stlačte MUTE (STLMIŤ) na diaľkovom ovládači, aby ste sa uistili, že soundbar nie je stlmený.
- Stlačením tlačidiel zdroja vyberte iný vstupný zdroj.
- Ak používate niektorý z digitálnych vstupov a nie je k dispozícii žiadny zvuk:
 - Vyskúšajte nastaviť televízny výstup na PCM alebo
 - Sa pripojte priamo na váš Blu-ray/iný zdroj, niektoré televízory neprechádzajú cez digitálny zvuk.

- Váš televízor môže byť nastavený na variabilný zvukový výstup. Skontrolujte, či je nastavenie zvukového výstupu nastavené na FIXED alebo STANDARD, nie VARIABLE. Podrobnejšie informácie nájdete v návode pre užívateľov pre váš televízor.
- Ak používate bluetooth, skontrolujte, či je hlasitosť na zdrojovom zariadení zvýšená a či nie je stlmená.

Diaľkový ovládač nefunguje

- Pred stlačením ktoréhokoľvek ovládacieho tlačidla prehrávania najskôr vyberte správny zdroj.
- Znížte vzdialenosť medzi diaľkovým ovládačom a prístrojom.
- Vložte batériu s polaritou (+/-) nastavenou podľa obrázka.
- Vymeňte batériu.
- Namierte diaľkový ovládač priamo na snímač na prednej strane prístroja.

Na mojom bluetooth zariadení nemôžem nájsť bluetooth názov tohto zariadenia

- Skontrolujte, či je na vašom bluetooth zariadení aktivovaná funkcia bluetooth.
- Znovu spárujte jednotku s bluetooth zariadením.

Toto je 15 minútová funkcia vypnutia, jedna zo štandardných požiadaviek na úsporu energie ERPII

- Ak je úroveň externého vstupného signálu prístroja príliš nízka, prístroj sa automaticky, za 15 minút, vypne. Zvýšte úroveň hlasitosti vášho externého zariadenia.

Subwoofer je nečinný alebo nesvieti kontrolka subwoofera

- Odpojte napájací kábel zo sieťovej zásuvky a po 3 minútach ho znova zapojte, aby sa subwoofer znova zapol.



Slovné označenie a logo Bluetooth® sú registrované ochranné známky vlastnené spoločnosťou Bluetooth SIG, Inc.

Pojmy ako HDMI, HDMI High-Definition Multimedia Interface a HDMI Logo sú ochranné známky alebo registrované ochranné známky spoločnosti HDMI Licensing Administrator, Inc.

Vyrobené v licencii spoločnosti Dolby Laboratories. Dolby, Dolby Audio a symbol dvojité „D“ (double-D symbol) sú ochranné známky Dolby Laboratories.

Špecifikácie sa môžu zmeniť bez predchádzajúceho upozornenia. Pre najnovšie aktualizácie a dokumenty navštívte stránku www.philips.com/support.

Philips a Philips Shield Emblem sú registrované ochranné známky spoločnosti Koninklijke Philips N.V. a používajú sa na základe licencie. Tento výrobok sa vyrába a predáva v rámci zodpovednosti spoločnosti MMD Hong Kong Holding Limited alebo jednej z jej pridružených spoločností a spoločnosť MMD Hong Kong Holding Limited poskytuje záruku vo vzťahu k tomuto produktu.

