



SK Umývačka
TR Bulaşık Makinesi

Návod na používanie 2
Kullanma Kılavuzu 26

OBSAH

| | |
|---------------------------------|----|
| 1. BEZPEČNOSTNÉ INFORMÁCIE..... | 3 |
| 2. BEZPEČNOSTNÉ POKYNY..... | 4 |
| 3. OPIS VÝROBKU..... | 6 |
| 4. OVLÁDACÍ PANEL..... | 7 |
| 5. PROGRAMY..... | 8 |
| 6. NASTAVENIA..... | 10 |
| 7. PRED PRVÝM POUŽITÍM..... | 13 |
| 8. KAŽDODENNÉ POUŽÍVANIE..... | 14 |
| 9. TIPY A RADY..... | 16 |
| 10. OŠETROVANIE A ČISTENIE..... | 18 |
| 11. RIEŠENIE PROBLÉMOV..... | 20 |
| 12. TECHNICKÉ ÚDAJE..... | 24 |

NAVRHNUTÉ PRE VÁS

Ďakujeme, že ste si zakúpili spotrebič Electrolux. Vybrali ste si výrobok, ktorý vznikol na základe desaťročí odborných skúseností a inovácií. Dômyselný a štýlový – navrhnutý s dôrazom na váš komfort. Pri každom použití si môžete byť istí, že uvidíte skvelý výkon.

Vitajte vo svete Electrolux.

Navštívte našu stránku, kde nájdete:



Rady týkajúce sa používania, brožúry, návody na riešenie problémov a informácie o servise a opravách:

www.electrolux.com/support



Zaregistrujte si výrobok a využite tak ešte lepší servis:

www.registerelectrolux.com



Pre váš spotrebič si môžete zakúpiť príslušenstvo, spotrebný materiál a originálne náhradné diely:

www.electrolux.com/shop

STAROSTLIVOSŤ O ZÁKAZNÍKA A ZÁKAZNÍCKY SERVIS

Vždy používajte originálne náhradné diely.

Ak potrebujete kontaktovať autorizované servisné stredisko, uistite sa, že máte k dispozícii nasledujúce údaje: Model, číslo výrobku, sériové číslo.

Tieto informácie nájdete na typovom štítku.

 Upozornenie / Výstražné a bezpečnostné informácie

 Všeobecné informácie a tipy

 Informácie o životnom prostredí

Vyhradzujeme si právo na zmeny bez predchádzajúceho upozornenia.

1. ⚠ BEZPEČNOSTNÉ INFORMÁCIE

Pred inštaláciou a používaním spotrebiča si pozorne prečítajte priložený návod na používanie. Výrobca nezodpovedá za zranenia ani za škody spôsobené nesprávnou montážou alebo používaním. Tieto pokyny uskladnite na bezpečnom a prístupnom mieste, aby ste do nich mohli v budúcnosti nahliadnuť.

1.1 Bezpečnosť detí a zraniteľných osôb

- Tento spotrebič smú používať deti staršie ako 8 rokov a osoby so zníženou fyzickou, zmyslovou alebo psychickou spôsobilosťou alebo nedostatkom skúseností a znalostí, iba ak sú pod dozorom zodpovednej osoby alebo ak boli zodpovednou osobou poučené o bezpečnom používaní spotrebiča a rozumejú prípadným rizikám.
- Deti od 3 do 8 rokov a osoby s vysokou mierou postihnutia nesmú mať prístup k spotrebiču, pokiaľ nie sú pod nepretržitým dohľadom zodpovednej osoby.
- Deti do 3 rokov nesmú mať prístup k spotrebiču, pokiaľ nie sú pod nepretržitým dohľadom zodpovednej osoby.
- Nedovoľte deťom hrať sa so spotrebičom.
- Umývacie/pracie/čistiace prostriedky uschovávajúte mimo dosahu detí.
- Keď sú dvierka spotrebiča otvorené, nedovoľte deťom ani domácim zvieratám, aby sa k nemu priblížili.
- Deti nesmú spotrebič bez dozoru čistiť ani vykonávať žiadnu údržbu na spotrebiči.

1.2 Všeobecná bezpečnosť

- Tento spotrebič je určený na používanie v domácnostiach a podobných priestoroch, ako sú:
 - obytné budovy na farmách, kuchynské priestory pre zamestnancov v obchodoch, úradoch a v iných pracovných prostrediach;

- pre klientov v hoteloch, motelloch, penziónoch a iných ubytovacích zariadeniach.
- Nemeňte technické parametre tohto spotrebiča.
- Prevádzkový tlak vody (minimálny a maximálny) musí byť medzi 0.5 (0.05) / 8 (0.8) baru (MPa)
- Dodržiavajte maximálne množstvo 13 kompletov riadu.
- Ak je napájací kábel poškodený, musí ho vymeniť výrobca, ním autorizované servisné stredisko alebo podobne kvalifikované osoby, aby sa predišlo nebezpečenstvu.
- UPOZORNENIE: Nože a iný riad s ostrými hrotmi musia byť vložené do koša hrotmi dole alebo položené do vodorovnej polohy.
- Spotrebič nenechávajte s otvorenými dvierkami bez dozoru, aby ste predišli náhodnému šliapnutiu na ne.
- Pred vykonávaním údržby spotrebič vypnite a vytiahnite jeho zástrčku zo sieťovej zásuvky.
- Na čistenie spotrebiča nepoužívajte prúd vody pod vysokým tlakom a/alebo paru.
- Ak má spotrebič na základni vetracie otvory, nesmú byť zakryté napr. kobercom.
- Spotrebič pripojte do vodovodnej siete pomocou novej dodanej súpravy hadíc. Staré súpravy hadíc sa nesmú znovu použiť.

2. BEZPEČNOSTNÉ POKYNY

2.1 Inštalácia



VAROVANIE!

Tento spotrebič smie nainštalovať iba kvalifikovaná osoba.

- Odstráňte všetky obaly.
- Poškodený spotrebič neinštalujte ani nepoužívajte.
- Z bezpečnostných dôvodov spotrebič nepoužívajte, ak nie je správne nainštalovaný do nábytku určeného na zabudovanie.
- Dodržiavajte pokyny na inštaláciu dodané so spotrebičom.
- Vždy dávajte pozor, ak presúvate spotrebič, pretože je ťažký. Vždy používajte ochranné rukavice a uzavretú obuv.
- Spotrebič neinštalujte ani nepoužívajte na mieste, kde teplota môže klesnúť pod 0 °C.
- Spotrebič nainštalujte na bezpečné a vhodné miesto, ktoré spĺňa požiadavky na inštaláciu.

2.2 Zapojenie do elektrickej siete



VAROVANIE!

Nebezpečenstvo požiaru a zásahu elektrickým prúdom.

- Spotrebič musí byť uzemnený.
- Uistite sa, že parametre na typovom štítku sú kompatibilné s elektrickým napätím zdroja napájania.
- Vždy používajte správne nainštalovanú zásuvku odolnú proti nárazom.
- Nepoužívajte viaczásuvkové adaptéry ani predlžovacie káble.
- Uistite sa, že zástrčka a prívodný elektrický kábel nie sú poškodené. Ak prívodný elektrický kábel spotrebiča treba vymeniť, túto operáciu smie urobiť iba pracovník autorizovaného servisného strediska.
- Sieťovú zástrčku pripojte do sieťovej zásuvky až po dokončení inštalácie. Po inštalácii sa uistite, že máte prístup k sieťovej zástrčke.
- Spotrebič neodpájajte ťahaním za napájací kábel. Vždy ťahajte za sieťovú zástrčku.
- Tento spotrebič je vybavený 13 A sieťovou zástrčkou. Ak je potrebné vymeniť poistku sieťovej zástrčky, použite iba 13 A ASTA (BS 1362) poistku (Iba Veľká Británia a Írsko).

2.3 Pripojenie na vodovodné potrubie

- Vodné hadice nesmiete poškodiť.
- Pred pripojením k novým potrubiam alebo potrubiam, ktoré sa dlho nepoužívali alebo boli opravené alebo vybavené novými zariadeniami (vodomery atď.), nechajte vodu stiecť, kým nebude čistá a číra.
- Uistite sa, že prvého použitia spotrebiča alebo po ňom viditeľne neuniká voda.
- Prívodná hadica na vodu má bezpečnostný ventil a puzdro s vnútorným elektrickým káblom.

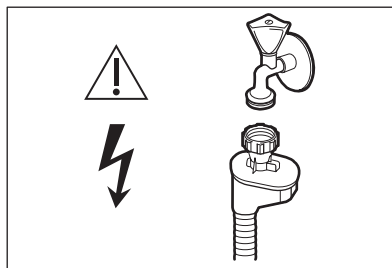

VAROVANIE!

Nebezpečné napätie.

- Ak je prívodná hadica poškodená, okamžite zatvorte vodovodný kohútik a vytiahnite zástrčku zo zásuvky elektrickej siete. Kontaktujte autorizované servisné stredisko, aby vymenili prívodnú hadicu.

2.4 Použitie

- Horľavé látky ani predmety, ktoré sú nasiaknuté horľavými látkami, nekladte do spotrebiča, do jeho blízkosti ani naň.
- Umývacie prostriedky sú nebezpečné. Dodržiavajte bezpečnostné pokyny na obale umývacích/pracích prostriedkov.
- Nepite a nehrajte sa s vodou v spotrebiči.
- Nevýberajte riad zo spotrebiča, kým sa neskončí program. Na riade môžu zostať zvyšky umývacieho prostriedku.
- Na otvorené dverka spotrebiča nekladte predmety ani nevyvíjajte tlak.
- Spotrebič môže vypustiť horúcu paru, ak otvoríte dverka počas behu programu.

2.5 Servis

- Ak treba dať spotrebič opraviť, obráťte sa na autorizované servisné stredisko. Používajte iba originálne náhradné diely.
- Nezabudnite, že vlastnoručná alebo neprofesionálna oprava môže mať bezpečnostné následky a mohla by spôsobiť zánik záruky.
- Nasledujúce náhradné diely budú k dispozícii po dobu 7 rokov od ukončenia predaja modelu: motor,

obehové a vypúšťacie čerpadlo, ohrievače a ohrevné telesá vrátane tepelných čerpadiel, potrubí a súvisiaceho vybavenia vrátane hadíc, ventilov, filtrov a systémov Aquastop, štrukturálne a vnútorné časti vzťahujúce sa na montážne súpravy dverí, dosky s plošnými spojmi, elektronické displeje, tlakové spínače, termostaty a senzory, softvér a firmvér vrátane resetovacieho softvéru. Upozorňujeme, že niektoré z týchto dielov môžu byť dostupné iba pre profesionálnych opravárov, a že nie všetky náhradné diely sú vhodné pre všetky modely.

- Nasledujúce náhradné diely budú k dispozícii po dobu 10 rokov od ukončenia predaja modelu: závesy a tesnenia dvierok, iné tesnenia, sprchovacie ramená, odtokové filtre, vnútorné rošty a plastové periférne diely, ako sú koše a veká.
- Informácie o žiarovke/žiarovkách vnútri tohto výrobku a náhradných

dieloch osvetlenia, ktoré sa predávajú samostatne: Tieto žiarovky sú navrhnuté tak, aby odolali extrémnym podmienkam v domácich spotrebičoch, ako napr. teplota, vibrácie, vlhkosť, alebo slúžia ako ukazovatele prevádzkového stavu spotrebiča. Nie sú určené na používanie iným spôsobom a nie sú vhodné na osvetlenie priestorov v domácnosti.

2.6 Likvidácia



VAROVANIE!

Nebezpečenstvo poranenia alebo udusenía.

- Spotrebič odpojte od elektrickej siete.
- Odrežte elektrický kábel a zlikvidujte ho.
- Odstráňte západku dvierok, aby ste zabránili uviaznutiu detí a domácich zvierat v spotrebiči.

3. OPIS VÝROBKU



Obrázok nižšie je iba všeobecným prehľadom výrobku. Podrobnejšie informácie si pozrite v iných kapitolách a/alebo dokumentoch poskytnutých ku spotrebiču.

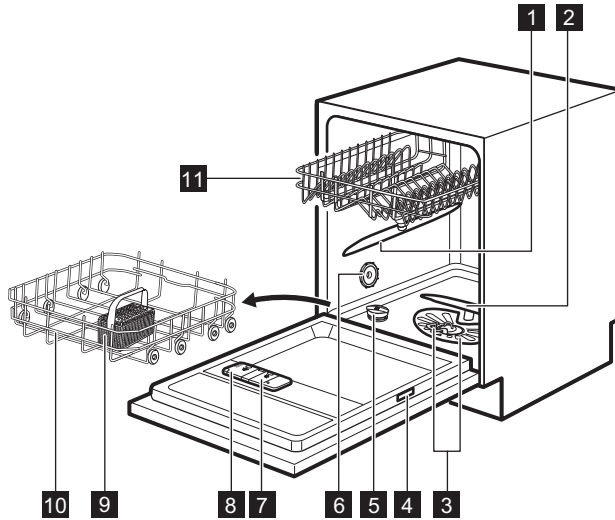

- | | |
|-----------------------------------|--|
| 1 Horné sprchovacie rameno | 7 Dávkač leštidla |
| 2 Dolné sprchovacie rameno | 8 Dávkač umývacieho prostriedku |
| 3 Filtre | 9 Kôš na príbor |
| 4 Typový štítok | 10 Dolný kôš |
| 5 Zásobník soli | 11 Horný kôš |
| 6 Vetracie otvory | |

4. OVLÁDACÍ PANEL

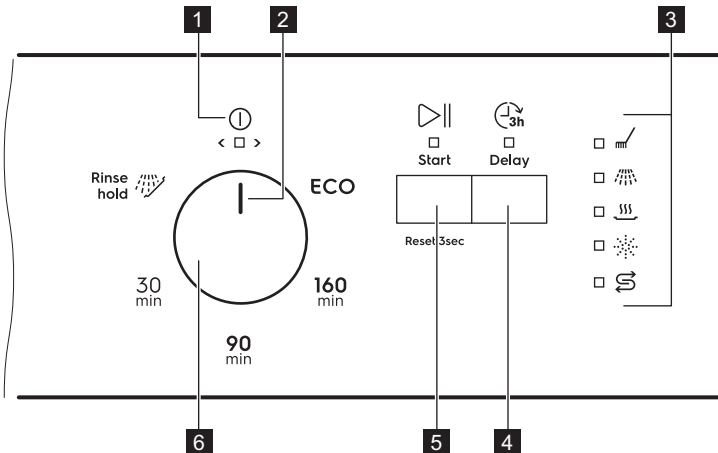





- | | |
|-----------------------------|--------------------------|
| 1 Ukazovateľ Zap/Vyp | 2 Symbol programu |
|-----------------------------|--------------------------|

- 3 Ukazovatele
 4 Tlačidlo posunutého štartu
 5 Tlačidlo Štart

- 6 Volič programov

4.1 Indikátory

| Indikátor | Popis |
|---|---|
|  | Ukazovateľ fázy sušenia. Svieti, keď je vybraný program s fázou sušenia. Bliká počas fázy sušenia. |
|  | Ukazovateľ soli. Svieti, keď je potrebné doplniť soľ do zásobníka. Nikdy nesvieti, keď program beží. |
|  | Ukazovateľ stavu leštidla. Svieti, keď je potrebné doplniť leštidlo do dávkovača. Nikdy nesvieti, keď program beží. |
|  | Ukazovateľ fázy prania. Svieti počas fázy umývania. |
|  | Ukazovateľ fázy plákania. Svieti počas fázy oplachovania. |

5. PROGRAMY

Poradie programov v tabuľke nemusí zodpovedať ich postupnosti na ovládacom paneli.

| Program | Typ náplne | Stupeň znečistenia | Fázy programu |
|---------|--|---|--|
| ECO 1) | <ul style="list-style-type: none"> • Porcelán • Príbor • Hrnce • Panvice | <ul style="list-style-type: none"> • Normálne • Mierne prischnuté | <ul style="list-style-type: none"> • Predumývanie • Umývanie 50 °C • Priebežné oplachovanie • Záverečné opláchnutie 60 °C • Sušenie • AirDry |
| 160 min | <ul style="list-style-type: none"> • Porcelán • Príbor • Hrnce • Panvice | <ul style="list-style-type: none"> • Normálne až silné • Prischnuté | <ul style="list-style-type: none"> • Predumývanie • Umývanie 60 °C • Priebežné oplachovanie • Záverečné opláchnutie 60 °C • Sušenie • AirDry |
| 90 min | <ul style="list-style-type: none"> • Porcelán • Príbor • Hrnce • Panvice | <ul style="list-style-type: none"> • Normálne • Mierne prischnuté | <ul style="list-style-type: none"> • Umývanie 60 °C • Priebežné oplachovanie • Záverečné opláchnutie 55 °C • Sušenie • AirDry |

| Program | Typ náplne | Stupeň znečistenia | Fázy programu |
|--|--|---|---|
| 30 min | <ul style="list-style-type: none"> • Porcelán • Príbor | <ul style="list-style-type: none"> • Čerstvé | <ul style="list-style-type: none"> • Umývanie 50 °C • Priebežné oplachovanie • Záverečné opláchnutie 50 °C • AirDry |
|  2) | <ul style="list-style-type: none"> • Všetky typy náplní | <ul style="list-style-type: none"> • Všetky stupne znečistenia | <ul style="list-style-type: none"> • Predpranie |

1) Tento program ponúka najúčinnjšie využitie vody a energie pri bežne znečistených riadoch a príboroch. Toto je štandardný program pre skúšobne. Tento program slúži na posúdenie súladu s nariadením Komisie, ktorým sa stanovujú požiadavky na ekodizajn umývačiek riadu pre domácnosť (EÚ) č. 2019/2022.

2) S týmto programom môžete rýchlo opláchnuť zvyšky jedla z riadu a predísť tvorbe zápachu v spotrebiči. Pri tomto programe nepoužívajte umývací prostriedok.

5.1 Hodnoty spotreby

| Program 1) 2) | Voda (l) | Energia (kWh) | Trvanie (min) |
|---|-------------|---------------|---------------|
| ECO | 9.9 | 1.036 | 227 |
| 160 min | 11.1 - 13.6 | 1.052 - 1.285 | 160 |
| 90 min | 9.6 - 11.7 | 0.886 - 1.083 | 90 |
| 30 min | 9.2 - 11.2 | 0.556 - 0.680 | 30 |
|  | 3.4 - 4.2 | 0.012 - 0.015 | 15 |

1) Hodnoty ovplyvňujú: tlak a teplota vody, kolísanie napätia v elektrickej sieti, voliteľné funkcie, množstvo riadu a stupeň jeho znečistenia.

2) Hodnoty pre iné programy ako ECO sú iba orientačné.

5.2 Informácie pre skúšobné ústavy

Ak chcete získať informácie potrebné na skúšanie výkonnosti (napr. podľa EN60436), pošlite e-mail na adresu:

info.test@dishwasher-production.com

Vo vašej žiadosti zahrňte číslo výrobku (PNC) uvedené na typovom štítku.

V prípade akýchkoľvek ďalších otázok ohľadom vašej umývačky si pozrite servisnú knižku dodanú s vaším spotrebičom.

6. NASTAVENIA

6.1 Režim výberu programu a používateľský režim

Keď je spotrebič v režime výberu programu, môžete nastaviť program a vojsť do používateľského režimu.

Nastavenia dostupné v používateľskom režime:

- Úroveň zmäkčovača vody podľa tvrdosti vody.
- Zapnutie alebo vypnutie ukazovateľa doplnenia leštidla.
- Zapnutie alebo vypnutie funkcie AirDry.

Keďže si spotrebič zapamätá uložené nastavenia, nie je potrebné ho konfigurovať pred každým cyklom.

Nastavenie režimu výberu programu

Spotrebič je v režime výberu programu, keď svieti ukazovateľ Zap/Vyp a ukazovateľ  bliká.

Po zapnutí je spotrebič štandardne v režime výberu programu. Ak nie je, nastavte režim výberu programu nasledovným spôsobom:

Stlačte a podržte , až kým spotrebič nebude v režime výberu programu.

6.2 Zmäkčovač vody

Zmäkčovač vody odstraňuje minerály z pritekajúcej vody, ktoré by inak mali škodlivý vplyv na výsledky umývania a na spotrebič.

Čím vyšší je obsah týchto minerálov, tým tvrdšia je voda. Tvrdosť vody sa meria v príslušných stupniciach.

Zariadenie na zmäkčovanie vody sa musí nastaviť v závislosti od tvrdosti vody vo vašom regióne. Informácie ohľadne tvrdosti vody vo vašom regióne vám poskytne miestna vodárenská spoločnosť. Aby ste dosiahli dobré výsledky umývania, je dôležité nastaviť správnu hladinu zmäkčovača vody.

Tvrdosť vody

| Nemecké stupne (°dH) | Francúzske stupne (°fH) | mmol/l | Clarkove stupne | Úroveň zmäkčovača vody |
|----------------------|-------------------------|-----------|-----------------|------------------------|
| 47 - 50 | 84 - 90 | 8.4 - 9.0 | 58 - 63 | 10 |
| 43 - 46 | 76 - 83 | 7.6 - 8.3 | 53 - 57 | 9 |
| 37 - 42 | 65 - 75 | 6.5 - 7.5 | 46 - 52 | 8 |
| 29 - 36 | 51 - 64 | 5.1 - 6.4 | 36 - 45 | 7 |
| 23 - 28 | 40 - 50 | 4.0 - 5.0 | 28 - 35 | 6 |
| 19 - 22 | 33 - 39 | 3.3 - 3.9 | 23 - 27 | 5 1) |
| 15 - 18 | 26 - 32 | 2.6 - 3.2 | 18 - 22 | 4 |
| 11 - 14 | 19 - 25 | 1.9 - 2.5 | 13 - 17 | 3 |
| 4 - 10 | 7 - 18 | 0.7 - 1.8 | 5 - 12 | 2 |
| <4 | <7 | <0.7 | < 5 | 1 2) |

1) Nastavenie z výroby.

2) Pri tejto úrovni nepoužívajte soľ.

Bez ohľadu na druh použitého umývacieho prostriedku nastavte

vhodnú úroveň tvrdosti vody, aby zostal ukazovateľ doplnenia soli aktívny.



Kombinované umývacie tablety s obsahom soli nie sú dostatočne účinné na zmäkčenie tvrdej vody.

Proces regenerácie

Pre správnu funkciu zmäkčovača vody je potrebná pravidelná regenerácia živice zmäkčovacieho zariadenia. Tento proces je automatický a je súčasťou bežnej prevádzky umývačky.

Keď bolo spotrebované predpísané množstvo vody (pozri hodnoty v tabuľke) od posledného procesu regenerácie, inicializuje sa nový proces regenerácie medzi finálnym opláchnutím a koncom programu.

| Úroveň zmäkčovača vody | Množstvo vody (l) |
|------------------------|-------------------|
| 1 | 250 |
| 2 | 100 |
| 3 | 62 |
| 4 | 47 |
| 5 | 25 |
| 6 | 17 |
| 7 | 10 |
| 8 | 5 |
| 9 | 3 |
| 10 | 3 |

V prípade vysokého nastavenia zmäkčovača vody k nemu môže dôjsť aj uprostred programu, pred oplachovaním (dvakrát za program). Inicializácia regenerácie nemá vplyv na trvanie cyklu, pokiaľ sa nevyskytne uprostred programu alebo na konci programu s krátkou fázou sušenia. V týchto prípadoch predlžuje regenerácia celkové trvanie programu o dodatočných 5 minút.

Následne môže opláchnutie zmäkčovača vody, ktoré trvá menej než 5 minút, začať v rovnakom cykle alebo na

začiatku ďalšieho programu. Táto činnosť zvyšuje celkovú spotrebu vody programu o dodatočné 4 litre a celkovú spotrebu energie programu o dodatočné 2 Wh. Oplachovanie zmäkčovača skončí s úplným vypustením.

Každé vykonané opláchnutie zmäkčovača (teoreticky viac ako jedno v rovnakom cykle) môže predĺžiť trvanie programu o ďalších 5 minút keď k nemu dôjde kedykoľvek na začiatku alebo uprostred programu.







Všetky hodnoty spotreby spomenuté v tejto časti sú stanovené v súlade s práve platným štandardom v laboratórnych podmienkach s tvrdosťou vody 2,5 mmol/L podľa nariadenia 2019/2022 (zmäkčovač vody: úroveň 3). Tlak a teplota vody ako aj kolísanie napätia v elektrickej sieti môžu tieto hodnoty zmeniť.



Nastavenie úrovne zmäkčovača vody

Spotrebič musí byť v režime výberu programu.

Skontrolujte, či je referenčná značka na ovládači v polohe Zap/Vyp.

1. Ak chcete vstúpiť do používateľského režimu, stlačte a podržte . Zároveň otočte ovládač proti smeru hodinových ručičiek tak, aby referenčná značka programu indikovala prvý program. Tlačidlo  uvoľníte, keď začne ukazovateľ  a ukazovateľ Zap/Vyp blikať.

Prerušované blikanie  ukazuje aktuálne nastavenú úroveň, napr. 5 bliknutí + prestávka + 5 bliknutí = úroveň 5.

2. Opakovaným stláčaním tlačidla  zmeníte nastavenie. Každým stláčaním tlačidla  sa zvýši číslo úrovne. Po dosiahnutí úrovne 10 bude počítanie pokračovať od úrovne 1.

3. Ak chcete potvrdiť nastavenie, otočte ovládač programov tak, aby bola referenčná značka opäť v polohe Zap/Vyp.

6.3 Upozornenie na doplnenie leštidla

Leštadlo pomáha vysušiť riad bez škvŕn a usadenín. Leštadlo sa automaticky uvoľňuje pri fáze oplachovania horúcou vodou.



Keď je zásobník na leštadlo prázdny, rozsvieti sa ukazovateľ leštidla, aby vás upozornil na jeho doplnenie. Ak sú výsledky sušenia uspokojivé aj s výlučným použitím kombinovaných umývacích tabliet, môžete vypnúť upozornenie na doplnenie leštidla. Pre najlepší výkon sušenia však vždy používajte leštadlo.

Ak použijete štandardný umývací prostriedok alebo kombinované umývacie tablety bez leštidla, upozornenie zapnite, aby ukazovateľ doplnenia leštidla fungoval.

Vypnutie ukazovateľa doplnenia leštidla

Spotrebič musí byť v režime výberu programu.

Skontrolujte, či je referenčná značka na ovládači v polohe Zap/Vyp.

1. Ak chcete vstúpiť do používateľského režimu, stlačte a podržte . Zároveň otočte ovládač proti smeru hodinových ručičiek tak, aby referenčná značka programu indikovala prvý program. Tlačidlo  uvoľníte, keď začne ukazovateľ  a ukazovateľ Zap/Vyp blikat'.
2. Otáčajte ovládač proti smeru hodinových ručičiek, kým nebude referenčná značka programu indikovať druhý program.

Ukazovateľ  indikuje aktuálne nastavenie:

-  svieti = ukazovateľ doplnenia leštidla je zapnutý.

-  nesvieti = ukazovateľ doplnenia leštidla je zapnutý.

3. Stlačením tlačidla  zmeníte nastavenie.
4. Ak chcete potvrdiť nastavenie, otáčajte ovládač programov, kým nebude referenčná značka opäť v polohe Zap/Vyp.

6.4 AirDry

Funkcia AirDry zlepšuje účinnosť sušenia pri nižšej spotrebe energie. Počas fázy sušenia sa dvierka spotrebiča otvoria automaticky a ostanú pootvorené.

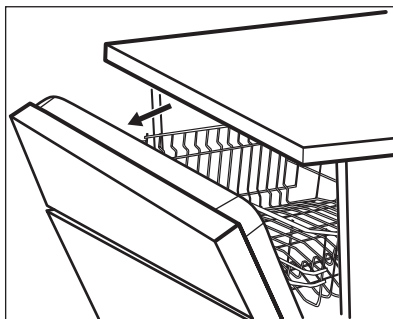

Funkcia AirDry sa automaticky aktivuje pri všetkých programoch okrem programu  (ak je k dispozícii).

Trvanie fázy sušenia a čas otvorenia dvierok sa líšia podľa zvoleného programu a voliteľných funkcií.



UPOZORNENIE!

Nepokúšajte sa o zatvorenie dvierok spotrebiča do dvoch minút od automatického otvorenia. Mohlo by to spôsobiť poškodenie spotrebiča.

Ak neskôr zatvoríte dvierka na minimálne tri minúty, spustený program sa skončí.





UPOZORNENIE!

Ak majú deti prístup k spotrebiču, odporúčame vypnúť funkciu AirDry. Automatické otváranie dvierok môže predstavovať nebezpečenstvo.

Vypnutie AirDry



Spotrebič musí byť v režime výberu programu.

Skontrolujte, či je referenčná značka na ovládači v polohe Zap/Vyp.

1. Ak chcete vstúpiť do používateľského režimu, stlačte a podržte . Zároveň otočte ovládač proti smeru hodinových ručičiek tak, aby referenčná značka programu indikovala prvý program. Tlačidlo  uvoľníte, keď začne ukazovateľ  a ukazovateľ Zap/Vyp blikať.
2. Otáčajte ovládač proti smeru hodinových ručičiek, kým nebude

referenčná značka programu indikovať tretí program.

Ukazovateľ  indikuje aktuálne nastavenie:

-  svieti = funkcia AirDry je zapnutá.
 -  nesvieti = funkcia AirDry je vypnutá.
3. Stlačením tlačidla  zmeníte nastavenie.
 4. Ak chcete potvrdiť nastavenie, otáčajte ovládač programov, kým nebude referenčná značka opäť v polohe Zap/Vyp.

7. PRED PRVÝM POUŽITÍM

1. **Uistite sa, že aktuálna nastavená úroveň zmäččovača vody zodpovedá tvrdości pritekajúcej vody. Ak nie, upravte úroveň zmäččovača vody.**
2. Naplňte zásobník na soľ.
3. Naplňte dávkovač leštidla.
4. Otvorte vodovodný ventil.
5. Spustíte program, aby ste odstránili prípadné zvyšky z výroby, ktoré môžu byť stále vnútri spotrebiča. Nepoužívajte umývací prostriedok a do košov nedávajte riad.

Po spustení programu spotrebič vykoná obnovenie účinnosti zmäččovača vody, ktoré trvá až 5 minút. Fáza umývania začne až po skončení tohto procesu. Proces sa pravidelne opakuje.

7.1 Zásobník na soľ



UPOZORNENIE!

Používajte iba hrubozrnnú soľ určenú pre umývačky. Jemná soľ zvyšuje riziko korózie.

Soľ sa používa na regeneráciu v zmäččovači vody a na zabezpečenie dobrých výsledkov umývania pri každodennom používaní.

7.2 Plnenie zásobníka na soľ

1. Otočte viečko zásobníka na soľ doľava a vyberte ho.
2. Do zásobníka na soľ nalejte 1 liter vody (iba keď dopĺňate soľ prvýkrát).
3. Do zásobníka na soľ nasypete 1 kg soli (kým nebude plný).



4. Opatrne potraсте lievik za rukoväť, aby sa dostali dnu aj posledné granule.
5. Soľ z okolia otvoru zásobníka na soľ odstráňte.



6. Zásobník na soľ zatvorte otočením veka zásobníka doprava.



UPOZORNENIE!

Pri naplnení zásobníka na soľ z neho môže vyteciť voda a soľ. Po naplnení zásobníka na soľ okamžite spustíte program, aby ste predišli korózii.

7.3 Návod na naplnenie dávkovača leštidla

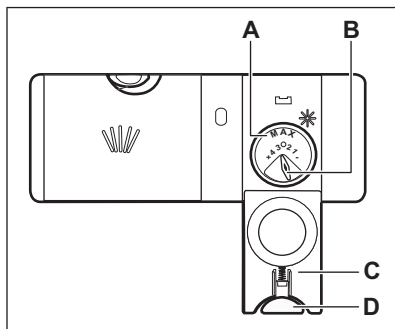

UPOZORNENIE!

Tento priečinok (A) je určený len na leštido. Nenapĺňajte ho umývacím prostriedkom.



UPOZORNENIE!

Používajte výhradne leštido špeciálne určené pre umývačky riadu.

1. Stlačením uvoľňovacieho tlačidla (D) otvoríte veko (C).
2. Naplňte dávkovač (A), kým ukazovateľ leštidla nedosiahne značku „MAX“.
3. Rozliate leštido odstráňte handričkou, aby ste predišli tvorbe veľkého množstva peny.
4. Zatvorte viečko. Uistite sa, že tlačidlo uvoľnenia je zaistené v polohe.



Uvoľňované množstvo (B) môžete nastaviť do polohy 1 (najmenšie množstvo) až 4 alebo 6 (najväčšie množstvo).

8. KAŽDODENNÉ POUŽÍVANIE

1. Otvorte vodovodný ventil.
2. Ovládač otočte tak, aby bola referenčná značka programu nastavená na požadovaný program. Nastavte správny program pre daný druh náplne a stupeň jej znečistenia.
 - Ak svieti ukazovateľ soli, naplňte zásobník na soľ.
 - Ak svieti ukazovateľ leštidla, naplňte dávkovač leštidla.
3. Do košov vložte riad.
4. Pridajte umývací prostriedok.
5. Zapnite program.

8.1 Používanie umývacieho prostriedku

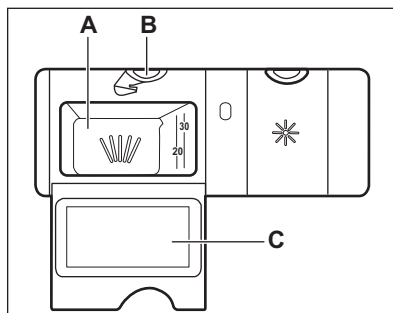

UPOZORNENIE!

Používajte výhradne umývacie prostriedky špeciálne určené pre umývačky riadu.

1. Stlačením uvoľňovacieho tlačidla (B) otvoríte veko (C).

2. Práškový umývací prostriedok alebo tablety pridajte do priehradky (A).
3. Ak má program fázu predumytia, pridajte malé množstvo umývacieho prostriedku na vnútornú časť dvierok spotrebiča.
4. Zatvorte viečko. Uistite sa, že uvoľňovacie tlačidlo zapadne do správnej polohy.

i Informácie o dávkovaní umývacieho prostriedku nájdete v pokynoch výrobcu na obale výrobku. Na umývanie bežne znečisteného riadu zvyčajne postačí 20 - 25 ml gélového umývacieho prostriedku.

i Neplňte priehradku (A) s viac ako 30 ml gélového umývacieho prostriedku.

8.2 Nastavenie a spustenie programu

Spustenie programu

1. Otvorte vodovodný ventil.
2. Zatvorte dvierka spotrebiča.
3. Ovládač otočte tak, aby bola referenčná značka programu nastavená na požadovaný program.
 - Rozsvieti sa ukazovateľ Zap/Vyp.
 - Ukazovateľ Štart začne blikať.
4. Stlačte tlačidlo .
 - Program sa spustí.
 - Svetí sa ukazovateľ fázy umývania.
 - Svetí ukazovateľ Zap/Vyp a ukazovateľ Štart.

Spustenie programu s posunutým štartom

1. Nastavte program.
2. Stlačením tlačidla  posuniete štart programu o 3 hodiny.

Svetelný ukazovateľ príslušného tlačidla svieti.

3. Stlačením tlačidla  spustíte odpočítavanie.

Svetelný ukazovateľ príslušného tlačidla svieti.



Počas odpočítavania sa nedá zmeniť program.

Keď sa odpočítavanie ukončí, program sa spustí.

Zrušenie programu

Stlačte a podržte tlačidlo , až kým nezačne blikať ukazovateľ tlačidla. Pred spustením nového programu skontrolujte, či sa v dávkovači umývacieho prostriedku nachádza umývací prostriedok.

Zrušenie posunutého štartu počas odpočítavania

1. Stlačte a podržte tlačidlo , až kým nezačne blikať ukazovateľ tlačidla.
2. Stlačením tlačidla  spustíte program.

Otvorenie dvierok spusteného spotrebiča

Ak otvoríte dvierka pri spustenom programe, spotrebič sa zastaví. Môže to ovplyvniť spotrebu energie a trvanie programu. Po zatvorení dvierok bude spotrebič pokračovať od bodu, v ktorom bol program prerušený.

i Ak počas fázy sušenia dvierka otvoríte na viac ako 30 sekúnd, spustený program sa skončí. Nestane sa tak pri otvorení dvierok funkciou AirDry.

i Do 2 minút od automatického otvorenia dvierok funkciou AirDry sa nepokúšajte o zatvorenie dvierok, keďže by mohli dôjsť k poškodeniu spotrebiča. Ak neskôr zatvoríte dvierka na minimálne 3 minúty, spustený program sa skončí.

Funkcia Auto Off

Táto funkcia znižuje spotrebu energie automatickým vypnutím spotrebiča, keď nie je v prevádzke.

Funkcia sa spustí:

- Keď sa skončí program.
- Po 5 minútach, ak sa nespustí program.

Koniec programu

Po skončení programu funkcia Auto Off vypne spotrebič.

Zatvorte vodovodný kohútik.

9. TIPY A RADY

9.1 Všeobecne

Postupovanie podľa dole uvedených typov vám zaisť optimálnu účinnosť umývania a sušenia pri každodennom používaní a zároveň vám pomôže chrániť životné prostredie.

- Umytie riadu v umývačke podľa pokynov v návode na obsluhu reálne spotrebuje menej vody a energie ako pri ručnom umývaní riadu.
- Umývačku naplňte na plnú kapacitu, aby ste usporili vodu a energiu. Pre najlepšie výsledky umývania usporiadajte riad v košoch podľa pokynov v návode na obsluhu a neprepĺňajte koše.
- Riad ručne neoplachujte. Zvyšuje to spotrebu vody a energie. Keď je to potrebné, zvolte program s fázou predumývania.
- Odstráňte väčšie zvyšky jedla z riadu a vyprázdňte hrnčeky a sklá pred ich vložením do spotrebiča.
- Kuchynský riad s pevne privareným alebo pripečeným jedlom pred umytím v spotrebiči namočte alebo mierne oškrabte.
- Uistite sa, že sa jednotlivé kusy riadu v košoch nedotýkajú ani neprekývajú. Iba vtedy môže voda úplne dosiahnuť a umyť riad.
- Prostriedok do umývačky riadu, leštidlo a soľ môžete používať samostatne alebo môžete použiť kombinované umývacie tablety (napr. „Všetko v 1“). Postupujte podľa pokynov na balení.
- Zvoľte program podľa typu náplne a stupňa znečistenia. **ECO** ponúka najúspornejšie použitie vody a najnižšiu spotrebu energie.

- Na zabránenie tvorby vodného kameňa vnútri spotrebiča:
 - Zásobník na soľ v prípade potreby doplňte.
 - Používajte odporúčané dávkovanie umývacieho prostriedku a leštidla.
 - Skontrolujte, či sa nastavená úroveň zmäččovača vody zhoduje s tvrdosťou vody vo vašej oblasti.
 - Postupujte podľa pokynov v kapitole „**Starostlivosť a čistenie**“.

9.2 Používanie soli, leštidla a umývacieho prostriedku

- Používajte iba soľ, leštidlo a umývacie prostriedok pre umývačky. Iné výrobky by mohli spôsobiť poškodenie spotrebiča.
- V oblastiach s tvrdou a veľmi tvrdou vodou v záujme dosiahnutia optimálnych výsledkov umývania a sušenia odporúčame používať základný umývacie prostriedok (prášok, gél, tablety bez prídavných funkcií), leštidlo a soľ samostatne.
- Umývacie tablety sa pri krátkych programoch nerozpustia úplne. Ak sa chcete vyhnúť zvyškom umývacích tabliet na kuchynskom riade, odporúčame, aby ste tablety používali pri dlhších programoch.
- Vždy používajte správne množstvo umývacieho prostriedku. Nedostatočné dávkovanie umývacieho prostriedku môže mať za následok neuspokojivé výsledky umývania a vrstvu tvrdej vody alebo bodky na riade. Používanie príliš veľkého množstva umývacieho prostriedku s mäkkou alebo

zmäkčenou vodou spôsobuje zvyšky umývacieho prostriedku na riade. Množstvo umývacieho prostriedku upravte podľa tvrdosti vody. Pozrite si pokyny na obale umývacieho prostriedku.

- Vždy používajte správne množstvo leštidla. Nedostatočné dávkovanie leštidla znižuje výsledky sušenia. Používanie príliš veľkého množstva leštidla spôsobuje modrastý povlak na riade.
- Skontrolujte, či je úroveň zmäkčovača vody správna. Ak je úroveň príliš vysoká, zvýšené množstvo soli vo vode môže spôsobiť hrdzu na príbore.

9.3 Čo robiť, ak chcete prestať používať multitablety

Skôr ako začnete používať osobitne umývací prostriedok, soľ a leštidlo, vykonajte nasledujúci postup.

1. Nastavte najvyššiu úroveň zmäkčovača vody.
2. Uistite sa, že sú zásobníky na soľ a leštidlo naplnené.
3. Spustíte najkratší program s fázou oplachovania. Nepridávajte umývací prostriedok a do košov nedávajte riad.
4. Po skončení programu nastavte zmäkčovač vody podľa tvrdosti vody vo vašej oblasti.
5. Upravte dávkovanie leštidla.

9.4 Vkladanie riadu do koša

- Vždy využite všetok priestor v košoch.
- V spotrebiči umývajte len riad, ktorý sa v ňom môže umývať.
- V umývačke riadu neumývajte tieto materiály: drevo, rohovinu, rohovinu, meď, hliník, jemný porcelán a nechránenú uhlíkovú oceľ. Môže to spôsobiť prasknutie, zdeformovanie, zmenu farby, jamkovú koróziu alebo hrdzavenie.

- V spotrebiči neumývajte predmety, ktoré môžu absorbovať vodu (špongie, handričky).
- Duté predmety (šálky, poháre a panvice) umiestnite otvorom smerom nadol.
- Dávajte pozor, aby sa sklo navzájom nedotýkalo.
- Ľahké alebo plastové predmety vložte do horného koša. Zabezpečte, aby sa predmety voľne nehýbali.
- Malé predmety a príbor vložte do koša na príbor.
- Pred spustením programu sa uistite, že sa sprchovacie ramená môžu voľne otáčať.

9.5 Pred spustením programu

Pred spustením zvoleného programu sa uistite, že:

- Filtre sú čisté a správne namontované.
- Viečko zásobníka na soľ je upevnené.
- Sprchovacie ramená nie sú upchaté.
- V spotrebiči je dostatok soli a leštidla (pokiaľ nepoužívate kombinované umývacie tablety).
- Riad v košoch je umiestnený v správnej polohe.
- Program je vhodný pre daný typ riadu a stupeň jeho znečistenia.
- Použili ste správne množstvo čistiaceho prostriedku.

9.6 Vyprázdenie košov

1. Pred vybratím zo spotrebiča nechajte riad vychladnúť. Horúci riad sa ľahko poškodí.
2. Vyprázdňte najprv dolný kôš a potom horný kôš.



Po skočení programu môže ešte zostať voda na vnútorných povrchoch spotrebiča.

10. OŠETROVANIE A ČISTENIE



VAROVANIE!

Pred vykonávaním údržby spotrebič vypnite a vyťahnite jeho zástrčku zo sieťovej zásuvky.



Znečistené filtre a upchané sprchovacie rameno znižujú výsledky umývania. Pravidelne vykonávajte kontrolu a v prípade potreby ich vyčistite.

10.1 Čistenie vnútra

- Spotrebič vrátane gumeného tesnenia na dvierkach opatrne vyčistite mäkkou vlhkou handričkou.
- Aby ste zachovali výkon spotrebiča, použite minimálne raz za dva mesiace čistiaci produkt navrhnutý špeciálne pre umývačky. Postupujte podľa pokynov na obale výrobku.
- Nepoužívajte abrazívne prostriedky, drôtenky, ostré nástroje, silné chemikálie, drsné špongie ani rozpúšťadlá.
- Pravidelné používanie programov s krátkym trvaním môže spôsobiť tvorbu mastnoty a vodného kameňa vnútri spotrebiča. Aby ste predišli ich tvorbe, použite minimálne dvakrát do mesiaca programy s dlhým trvaním.

10.2 Odstránenie cudzích predmetov

Po každom použití umývačky riadu skontrolujte filtre a odtok. Cudzie predmety (napr. kúsky skla, plast, kosti alebo špáradlá a pod.) znižujú čistiaci výkon a môžu spôsobiť poškodenie odtokového čerpadla.



UPOZORNENIE!

Ak nedokážete odstrániť cudzie predmety sami, kontaktujte autorizované servisné stredisko.

1. Demontujte filtračný systém podľa pokynov v tejto kapitole.
2. Manuálne odstráňte akékoľvek cudzie predmety.

3. Zmontujte filtračný systém podľa pokynov v tejto kapitole.

10.3 Vonkajšie čistenie

- Spotrebič čistite vlhkou mäkkou handričkou.
- Používajte iba neutrálne saponáty.
- Nepoužívajte abrazívne prostriedky, drôtenky ani rozpúšťadlá.

10.4 Čistenie filtrov

Filtračný systém sa skladá z 3 častí.

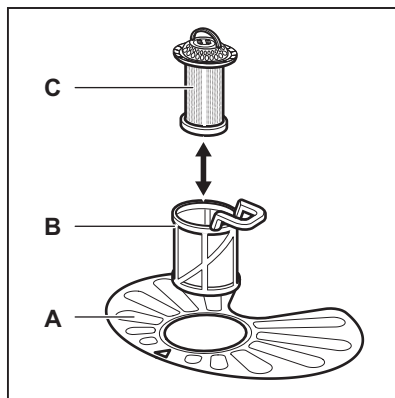

1. Filter (B) otočte proti smeru hodinových ručičiek a vyberte ho.

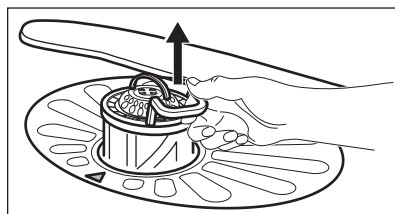
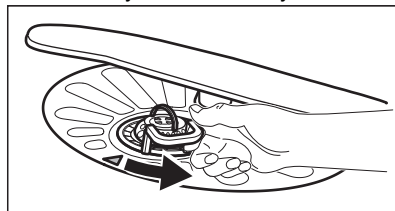

2. Filter (C) vyberte z filtra (B).
3. Vyberte plochý filter (A).

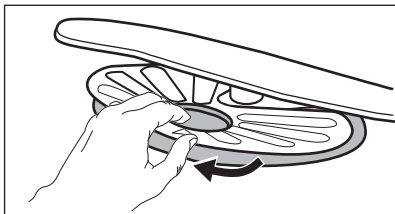

4. Filtre umyte.

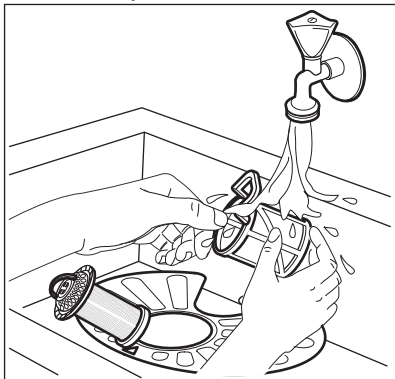

5. Uistite sa, že v odpadovej nádrži alebo okolo jej okrajov nie sú zvyšky jedla alebo nečistôt.
6. Plochý filter dajte späť na miesto (A). Uistite sa, či je úplne zasunutý pod 2 vodiacími lištami.

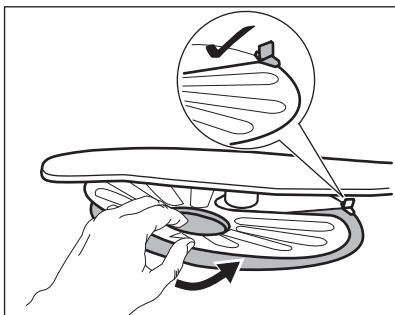

7. Namontujte filtre (B) a (C).
8. Filter (B) dajte späť do plochého filtra (A). Otáčajte ho v smere hodinových ručičiek, kým nezacvakne.

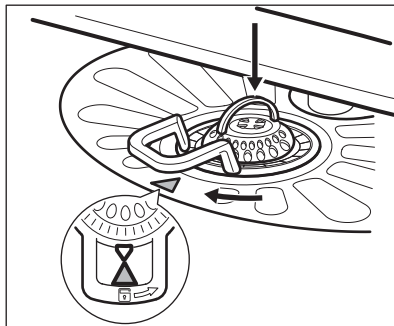

! **UPOZORNENIE!**
Nesprávna poloha filtrov môže spôsobiť zlé výsledky umývania a poškodiť spotrebič.

10.5 Čistenie dolného sprchovacieho ramena

Dolné sprchovacie rameno vám odporúčame pravidelne čistiť, aby nedošlo k upchatiu otvorov nečistotami.

Upchaté otvory môžu spôsobiť neuspokojivé výsledky umývania.

1. Dolné sprchovacie rameno vyberte jeho potiahnutím nahor.

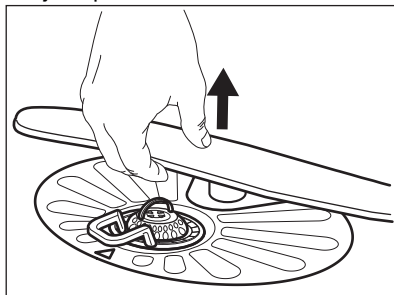

2. Sprchovacie rameno umyte pod tečúcou vodou. Z otvorov odstráňte častičky nečistôt pomocou predmetu s tenkým hrotom, napr. špáradla.

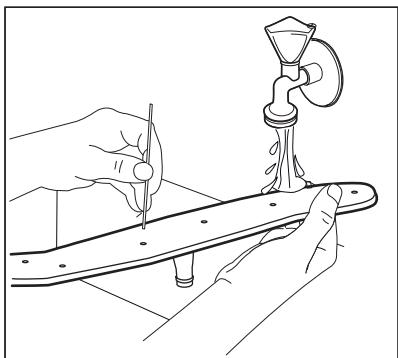

3. Sprchovacie rameno namontujte späť jeho zatlačením nadol.

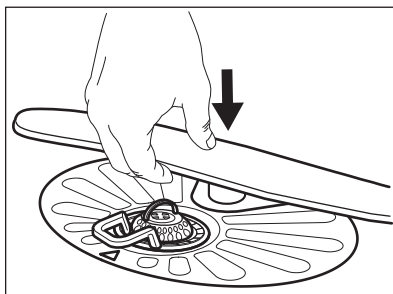

10.6 Čistenie horného sprchovacieho ramena

Horné sprchovacie rameno nevyberajte. Ak sú otvory v sprchovacom ramene upchaté, odstráňte zvyšné častičky nečistôt s tenkým špicatým predmetom, napríklad špáradlom.

11. RIEŠENIE PROBLÉMOV



VAROVANIE!

Nesprávna oprava spotrebiča môže predstavovať nebezpečenstvo pre používateľa. Všetky opravy musí vykonať kvalifikovaný personál.







Väčšinu problémov, ktoré sa vyskytnú, môžete vyriešiť bez toho,



aby ste kontaktovali autorizované servisné stredisko.

V tabuľke nižšie si pozrite informácie o možných problémoch.

V prípade niektorých problémov prerušovane bliká príslušný ukazovateľ, čím indikuje zlyhanie a poruchový kód.

| Problém a výstražný kód | Možná príčina a riešenie |
|--------------------------------|--|
| Spotrebič nie je možné zapnúť. | <ul style="list-style-type: none"> • Skontrolujte, či je sieťová zástrčka pripojená k sieťovej zásuvke. • Skontrolujte, či nie je v skrinke s poistkami poškodená poistka. |
| Program sa nespúšťa. | <ul style="list-style-type: none"> • Skontrolujte, či sú dvierka spotrebiča zatvorené. • Stlačte tlačidlo Štart. • Ak je nastavený odložený štart, zrušte nastavenie alebo počkajte na dokončenie odpočítavania. • Spotrebič obnovuje účinnosť zmäkčovača vody. Tento postup trvá približne 5 minút. |

| Problém a výstražný kód | Možná příčina a riešenie |
|---|--|
| <p>Do spotřebiča nepřiteká voda.</p> <ul style="list-style-type: none"> • Ukazovatel  jedenkrát prerušovane zabliká. • Svetelný ukazovateľ tlačidla Štart nepretržite bliká. | <ul style="list-style-type: none"> • Skontrolujte, či je vodovodný kohútik otvorený. • Skontrolujte, či nie je tlak prívodu vody príliš nízky. O túto informáciu požiadajte miestny vodohospodársky orgán. • Skontrolujte, či nie je vodovodný kohútik upchatý. • Skontrolujte, či nie je upchatý filter v odtokovej hadici. • Skontrolujte, či nie je prívodná hadica skrútená alebo ohnutá. |
| <p>Spotřebič nevypúšťa vodu.</p> <ul style="list-style-type: none"> • Ukazovatel  dvakrát prerušovane zabliká. • Svetelný ukazovateľ tlačidla Štart nepretržite bliká. | <ul style="list-style-type: none"> • Skontrolujte, či nie je sifón umývadla upchatý. • Skontrolujte, či nie je vnútorný filtračný systém upchatý. • Skontrolujte, či nie je odtoková hadica skrútená alebo ohnutá. |
| <p>Aktivovalo sa zariadenie proti vytopeniu.</p> <ul style="list-style-type: none"> • Ukazovatel  trikrát prerušovane zabliká. • Svetelný ukazovateľ tlačidla Štart nepretržite bliká. | <ul style="list-style-type: none"> • Zatvorte vodovodný kohútik. • Skontrolujte, či je spotřebič správne nainštalovaný. • Skontrolujte, či sú koše naplnené podľa pokynov v návode na používanie. |
| <p>Zlyhanie snímača zistenia výšky hladiny.</p> <ul style="list-style-type: none"> • Ukazovatel  štyrikrát prerušovane zabliká. • Svetelný ukazovateľ tlačidla Štart nepretržite bliká. | <ul style="list-style-type: none"> • Skontrolujte, či sú filtre čisté. • Spotřebič vypnite a znova zapnite. |
| <p>Zlyhanie umývadieho alebo vypúšťacieho čerpadla.</p> <ul style="list-style-type: none"> • Ukazovatel  päťkrát prerušovane zabliká. • Svetelný ukazovateľ tlačidla Štart nepretržite bliká. | <ul style="list-style-type: none"> • Spotřebič vypnite a znova zapnite. |
| <p>Teplota vody vnútri spotřebiča je príliš vysoká alebo došlo ku zlyhaniu snímača teploty.</p> <ul style="list-style-type: none"> • Ukazovatel  šesťkrát prerušovane zabliká. • Svetelný ukazovateľ tlačidla Štart nepretržite bliká. | <ul style="list-style-type: none"> • Skontrolujte, či teplota privádzanej vody neprekročila 60 °C. • Spotřebič vypnite a znova zapnite. |

| Problém a výstražný kód | Možná příčina a řešení |
|--|---|
| <p>Technické zlyhanie spotrebiča.</p> <ul style="list-style-type: none"> • Ukazovateľ  dvanásťkrát prerušovane zabliká. • Svetelný ukazovateľ tlačidla Štart nepretržite bliká. | <ul style="list-style-type: none"> • Spotrebič vypnite a znova zapnite. |
| <p>Hladina vody vnútri spotrebiča je príliš vysoká.</p> <ul style="list-style-type: none"> • Ukazovateľ  pätnásťkrát prerušovane zabliká. • Svetelný ukazovateľ tlačidla Štart nepretržite bliká. | <ul style="list-style-type: none"> • Spotrebič vypnite a znova zapnite. • Skontrolujte, či sú filtre čisté. • Skontrolujte, či je odtoková hadica inštalovaná v správnej výške nad podlahou. Pozrite si časť „Pokyny pre inštaláciu“. |
| <p>Spotrebič sa počas prevádzky viackrát vypne a zapne.</p> | <ul style="list-style-type: none"> • To je normálne. Prináša to optimálne výsledky umývania a úsporu energie. |
| <p>Program trvá príliš dlho.</p> | <ul style="list-style-type: none"> • Ak je nastavená voliteľná funkcia odloženého štartu, zrušte ju alebo počkajte na dokončenie odpočítavania. • Pozrite si tabuľku hodnôt spotreby v kapitole „Programy“. |
| <p>Z dvierok spotrebiča preteká malé množstvo vody.</p> | <ul style="list-style-type: none"> • Spotrebič nie je vo vodorovnej polohe. Uvoľnite alebo utiahnite nastaviteľné nožičky (ak sú k dispozícii). • Dvierka spotrebiča nie sú vycentrované na nádrži. Upravte zadnú nožičku (ak je k dispozícii). |
| <p>Dvierka spotrebiča sa ťažko zatvárajú.</p> | <ul style="list-style-type: none"> • Spotrebič nie je vo vodorovnej polohe. Uvoľnite alebo utiahnite nastaviteľné nožičky (ak sú k dispozícii). • Z košov vyčnievajú časti riadu. |
| <p>Počas cyklu umývania sa otvoria dvierka spotrebiča.</p> | <ul style="list-style-type: none"> • Funkcia AirDry je zapnutá. Teraz môžete funkciu vypnúť. Pozrite si časť „Nastavenia“. |
| <p>Štrkotavé/klepotavé zvuky z vnútra spotrebiča.</p> | <ul style="list-style-type: none"> • Riad nie je správne vložený v košoch. Pozrite si leták o vkladaní riadu. • Zabezpečte, aby sa mohli sprchovacie ramená voľne otáčať. |
| <p>Spotrebič spustí istič/prerušovač obvodu.</p> | <ul style="list-style-type: none"> • Nedostatočná prúdová intenzita na súčasné napájanie všetkých používaných spotrebičov. Skontrolujte prúdovú intenzitu zásuvky a kapacitu merača alebo vypnite jeden z používaných spotrebičov. • Vnútna elektrická porucha spotrebiča. Obráťte sa na autorizované servisné stredisko. |



Pozrite si ďalšie možné príčiny v častiach „**Pred prvým použitím**“, „**Každodenné používanie**“ alebo „**Rady a tipy**“.

**VAROVANIE!**

Neodporúčame používať spotrebič, kým sa problém celkom nevyrieši. Spotrebič odpojte a opäť ho nezapájajte, kým si nebudete istí, že funguje správne.

Po skontrolovaní spotrebiča stlačte tlačidlo Štart. Ak problém pretrváva, obráťte sa na autorizované servisné stredisko.

O kódy alarmov, ktoré nie sú popísané v tabuľke, požiadajte autorizované servisné stredisko.

11.1 Výsledky umývania riadu a sušenia nie sú uspokojivé

| Problém | Možná príčina a riešenie |
|---|--|
| Neuspokojivé výsledky umývania. | <ul style="list-style-type: none"> Používajte intenzívnejšie umývacie programy. Vyčistite dýzy sprchovacích ramien a filter. Pozri časť „Ošetrovanie a čistenie“. Pozrite si časť „Každodenné používanie“, „Rady a tipy“ a leták o ukladaní riadu do košov. |
| Neuspokojivé výsledky sušenia. | <ul style="list-style-type: none"> Riad ste nechali príliš dlho vnútri zatvoreného spotrebiča. Nedostatok leštidla alebo jeho nedostatočné dávkovanie. Naplňte dávkovač leštidla alebo nastavte jeho vyššie dávkovanie. Plastové predmety niekedy treba utrieť utierkou. Pre najlepšiu účinnosť sušenia zapnite funkciu AirDry. Vždy používajte leštidlo, aj v prípade, ak používate kombinované tablety. |
| Na pohároch a riade sú biele šmuhy a modré usadeniny. | <ul style="list-style-type: none"> Dávkovanie leštidla je príliš vysoké. Nastavte nižšie dávkovanie leštidla. Množstvo umývacieho prostriedku je príliš veľké. |
| Na pohároch a riade sú škvrny a suché vodné kvapky. | <ul style="list-style-type: none"> Množstvo uvoľneného leštidla nie je dostatočné. Nastavte vyššie dávkovanie leštidla. Príčinou môže byť kvalita leštidla. |
| Riady sú mokré. | <ul style="list-style-type: none"> Pre najlepšiu účinnosť sušenia zapnite funkciu AirDry. Program nemá fázu sušenia alebo má fázu sušenia s nízkou teplotou. Dávkovač leštidla je prázdny. Príčinou môže byť kvalita leštidla. Príčinou môže byť kvalita kombinovaných tabliet. Vyskúšajte inú značku alebo zapnite dávkovač leštidla a použite leštidlo spolu s kombinovanými umývacími tabletami. |

| Problém | Možná príčina a riešenie |
|---|--|
| Vnútro spotrebiča je mokré. | <ul style="list-style-type: none"> • Nejde o poruchu spotrebiča. Vlhký vzduch kondenzuje na stenách spotrebiča. |
| Nezvyčajná pena počas umývania. | <ul style="list-style-type: none"> • Používajte umývací prostriedok špeciálne určený pre umývačky riadu. • Použite umývací prostriedok od iného výrobcu. • Nepredoplachujte riady pod tečúcou vodou. |
| Stopy hrdze na príbore. | <ul style="list-style-type: none"> • Vo vode v umývačke sa používa príliš veľa soli. Pozri časť „Zmäkčovač vody”. • Vložili ste spolu strieborný a antikorový príbor. Strieborné a antikorové riady neukladajte blízko seba. |
| Po skončení programu sú v dávkovači zvyšky umývacieho prostriedku. | <ul style="list-style-type: none"> • Tableta umývacieho prostriedku sa zasekla v dávkovači a nerozpustila sa vo vode. • Voda nedokáže zmyť umývací prostriedok z dávkovača. Uistite sa, že sprchovacie rameno nie je zablokované ani upchaté. • Skontrolujte, či predmety v košoch nezabraňujú otvoreniu veka dávkovača umývacieho prostriedku. |
| Pachy vnútri spotrebiča. | <ul style="list-style-type: none"> • Pozri časť „Čistenie vnútra”. |
| Nánosy vodného kameňa na riade, v nádrži a na vnútornej strane dvierok. | <ul style="list-style-type: none"> • Nízka úroveň dávkovania soli, skontrolujte ukazovateľ doplnenia. • Viečko zásobníka na soľ nie je upevnené. • Voda z vodovodu je tvrdá. Pozri časť „Zmäkčovač vody”. • Aj pri použití kombinovaných umývacích tabliet pridajte soľ a spustíte regeneráciu zmäkčovača vody. Pozri časť „Zmäkčovač vody”. • Ak usadeniny vodného kameňa neboli odstránené, vyčistite prístroj vhodnými čistiacimi prostriedkami. • Skúste iný umývací prostriedok. • Obráťte sa na výrobcu umývacieho prostriedku. |
| Matný, vyblednutý alebo poškodený riad. | <ul style="list-style-type: none"> • Skontrolujte, či v spotrebiči umývate iba riad vhodný do umývačky. • Koše nakladajte a vykladajte opatrne. Pozrite si leták o vkladaní riadu. • Krehké predmety vložte do horného koša. |



Pre ďalšie možné príčiny pozri v častiach „**Pred prvým použitím**”, „**Každodenné používanie**” alebo „**Rady a tipy**”.

12. TECHNICKÉ ÚDAJE

| | | |
|---------|------------------------|-----------------------|
| Rozmery | Šírka/výška/hĺbka (mm) | 596 / 818 - 898 / 575 |
|---------|------------------------|-----------------------|

| | | |
|------------------------------------|---|----------------------|
| Elektrické zapojenie ¹⁾ | Napätie (V) | 220 - 240 |
| | Frekvencia (Hz) | 50 |
| Tlak prívodu vody | Min./max. barov (MPa) | 0.5 (0.05) / 8 (0.8) |
| Prívod vody | Studená voda alebo teplá voda ²⁾ | max. 60 °C |
| Kapacita | Nastavenia miesta | 13 |

¹⁾ Ďalšie hodnoty si pozrite na typovom štítku.

²⁾ Ak teplá voda pochádza z alternatívneho zdroja energie (napr. zo solárnych panelov), používajte prívod teplej vody, aby ste znížili spotrebu energie.

12.1 Odkaz na databázu EU EPREL

Čiarový kód na štítku energetických parametrov dodanom so spotrebičom poskytuje webový odkaz na registráciu tohto spotrebiča v EU EPREL databáze.

Štítok energetických parametrov si ponechajte na neskoršie nahliadnutie spolu s návodom na obsluhu a všetkými ďalšími dokumentmi poskytnutými s týmto spotrebičom.

V EU EPREL databáze môžete nájsť informácie ohľadom výkonu výrobku pomocou odkazu <https://eprel.ec.europa.eu> a názvu modelu a čísla výrobku, ktoré nájdete na typovom štítku spotrebiča. Pozrite si kapitolu „Popis výrobku“.

Podrobnejšie informácie o štítku energetických parametrov nájdete na stránke www.theenergylabel.eu.

13. OCHRANA ŽIVOTNÉHO PROSTREDIA

Materiály označené symbolom

odovzdajte na recykláciu.  Obal hodte do príslušných kontajnerov na recykláciu. Chráňte životné prostredie a zdravie ľudí a recyklujte odpad z elektrických a elektronických spotrebičov. Nelikvidujte

spotrebiče označené symbolom spolu s odpadom z domácnosti.  Výrobok odovzdajte v miestnom recyklačnom zariadení alebo sa obráťte na obecný alebo mestský úrad.

İÇİNDEKİLER

| | |
|--------------------------------------|----|
| 1. GÜVENLİK BİLGİLERİ..... | 26 |
| 2. GÜVENLİK TALİMATLARI..... | 28 |
| 3. ÜRÜN AÇIKLAMASI..... | 30 |
| 4. KONTROL PANELİ..... | 31 |
| 5. PROGRAMLAR..... | 31 |
| 6. AYARLAR..... | 33 |
| 7. İLK KULLANIMDAN ÖNCE..... | 36 |
| 8. GÜNLÜK KULLANIM..... | 38 |
| 9. İPUÇLARI VE YARARLI BİLGİLER..... | 39 |
| 10. BAKIM VE TEMİZLİK..... | 41 |
| 11. SORUN GİDERME..... | 44 |
| 12. TEKNİK BİLGİLER..... | 48 |

AKLIMIZ SİZDE

Bir Electrolux cihazı satın aldığınız için teşekkür ederiz. Beraberinde onlarca yıllık mesleki deneyim ve yenilik getiren bir ürün seçtiniz. Sizi düşünerek tasarlanan yaratıcı ve şık ürününüz hizmetinizdedir. Bu nedenle, her seferinde çok iyi sonuçlar elde edeceğinizi bilerek onu her kullandığınızda güvende olabilirsiniz. Electrolux'e hoş geldiniz.

Aşağıdakiler için web sitemizi ziyaret edin:



Kullanım önerileri, broşürler, sorun giderme bilgileri, servis ve onarım bilgileri:
www.electrolux.com/support



Daha iyi servis almak için ürününüzün kaydını yapın:
www.registerelectrolux.com



Cihazınız için Aksesuarlar, Sarf Malzemeleri ve Orijinal yedek parçalar satın alın:
www.electrolux.com/shop

MÜŞTERİ HİZMETLERİ

Daima orijinal yedek parçalar kullanın.

Yetkili Servis Merkezimizle görüşmeniz sırasında aşağıdaki verileri elinizin altında bulundurun: Model, PNC, Seri Numarası.

Bu bilgiler, bilgi etiketinde bulunabilir.

 Uyarı / Dikkat-Güvenlik bilgileri

 Genel bilgiler ve ipuçları

 Çevre ile ilgili bilgiler

Önceden haber verilmeksizin değişiklik yapma hakkı saklıdır.

1. GÜVENLİK BİLGİLERİ

Cihazın montaj ve kullanımından önce, verilen talimatları dikkatlice okuyun. Üretici, yanlış kurulum veya kullanımdan kaynaklanan yaralanma ya da hasarlardan

sorumlu değildir. Talimatları, ileride kullanabilmeniz için her zaman güvenli ve kolay ulaşılabilir bir yerde tutun.

1.1 Çocukların ve savunmasız kişilerin güvenliği

- Bu cihaz, gözetim altında bulunmaları veya cihazın güvenli şekilde kullanımı ve oluşabilecek tehlikeler hakkında bilgi verilmesi kaydıyla 8 yaş ve üzeri çocuklar ile fiziksel, duyuşal veya zihinsel kapasitesi düşük ya da bilgi ve deneyimi olmayan kişiler tarafından kullanılabilir.
- 3 ile 8 yaş arasındaki çocuklar ve ileri düzey zihinsel ile fiziksel engellere sahip kişiler sürekli olarak gözlemlenmedikçe bu ürünü tek başına kullanmamalıdır.
- 3 yaşından küçük çocuklar, sürekli olarak gözlemlenmedikçe cihazdan uzak tutulmalıdır.
- Çocukların cihazla oynamasına izin vermeyin.
- Deterjanları çocuklardan uzak tutun.
- Kapı açıkken, çocukları ve evcil hayvanları makineden uzak tutun.
- Temizlik ve kullanıcı tarafından gerçekleştirilen bakım işlemleri, gözetim altında olmadıkları sürece çocuklar tarafından gerçekleştirilmemelidir.

1.2 Genel Güvenlik

- Bu cihaz aşağıdaki gibi, ev ve benzeri uygulamalarda kullanılmak üzere tasarlanmıştır:
 - çiftlik evleri; mağaza, ofis ve diğer çalışma ortamlarındaki çalışanlar için tasarlanmış mutfak alanları;
 - otel, motel ve diğer konaklama tarzı yerlerdeki müşteriler tarafından.
- Cihazın teknik özelliklerini kesinlikle değiştirmeyin.
- Çalıştırma su basıncı (minimum ve maksimum) 0.5 (0.05) / 8 (0.8) bar (MPa) arasında olmalıdır
- Maksimum 13 kişilik yerleşirme düzenine uyun.
- Elektrik kablosunun zarar görmesi durumunda, bir hasarının meydana gelmesine engel olmak için,

kablonun deęişimi, üreticisi, Yetkili Servisi veya benzer nitelikteki kalifiye bir kiři tarafından yapılmalıdır.

- **UYARI:** Keskin uçlu bıçaklar ve dięer mutfak eşyaları sepete uçları ařaęı gelecek şekilde yüklenmeli veya yatay konumda yerleřtirilmelidir.
- Kazara basmayı önlemek için cihazın kapaęını açık şekilde gözetimsiz bırakmayın.
- Herhangi bir bakım iřleminden önce, cihazı devre dıřı bırakın ve elektrik fiřinin baęlantısını kesin.
- Cihazı temizlemek için yüksek basınçlı su spreyleri ve/veya buhar kullanmayın.
- Cihazın tabanında havalandırma açıklıkları varsa, bu açıklıklar örneęin bir halıyla örtülü olmamalıdır.
- Cihaz, ürünle birlikte verilen yeni hortum setleri kullanılarak su řebekesine baęlanmalıdır. Eski hortum setleri tekrar kullanılmamalıdır.

2. GÜVENLİK TALİMATLARI

2.1 Montaj



UYARI!

Cihazın montajı yalnızca kalifiye bir kiři tarafından yapılmalıdır.

- Tüm ambalajları çıkarın.
- Hasarlı bir cihazı monte etmeyin ya da kullanmayın.
- Güvenlik açısından cihazı yerleřik yapıya kurmadan kullanmayın.
- Cihazla birlikte verilen montaj talimatlarını takip edin.
- Cihazı hareket ettirdiğinizde dikkatli olun, cihaz aęırdır. Her zaman koruyucu eldiven ve koruyuculu ayakkabı kullanın.
- Cihazı, sıcaklığın 0°C'den daha az olduęu yerlere monte etmeyin ya da buralarda kullanmayın.
- Cihazı, kurulum gerekliliklerini karřılayan güvenli ve uygun bir yere yerleřtirin.

2.2 Elektrik baęlantısı



UYARI!

Yangın ve elektrik çarpması riski.

- Cihaz topraklanmalıdır.
- Anma deęeri plakasındaki parametrelerinin ana güç kaynaęının elektrik gücüne uygun olduęundan emin olun.
- Daima düzgün takılmış, elektrik çarpmasına karřı korumalı bir priz kullanınız.
- Priz çoęaltıcılarını ve uzatma kablolarını kullanmayın.
- Elektrik fiřine ve kablosuna zarar vermeye özen gösterin. Cihazın ana kablosunun deęiřtirilmesi gerekirse, bu iřlem Yetkili Servis tarafından yapılmalıdır.
- Fiři prize sadece montaj tamamlandıktan sonra takın. Kurulumdan sonra elektrik fiřine erişilebildięinden emin olun.
- Cihazın fiřini prizden çıkarmak için elektrik kablosunu çekmeyin. Her zaman fiřten tutarak çekin.

- Bu cihaz 13 A fiş içermektedir. Gerekli takdirde, prizden bağlı olduğu sigortanın bir 13 A ASTA (BS 1362) sigorta ile değiştirilmesi gerekir (Sadece İngiltere ve İrlanda).

2.3 Su bağlantısı

- Su hortumlarına zarar vermeyin.
- Yeni borulara veya uzun süre kullanılmamış olan borulara bağlamadan önce, herhangi bir tamir işlemi gerçekleştirirken veya yeni cihazlar takarken (su metreleri vb.) temiz su gelene dek suyu akıtın.
- Cihaz ilk kez kullanıldığında veya ilk kez kullanıldıktan sonra görülebilir su kaçağı olmadığından emin olun.
- Su giriş hortumu bir emniyet valfine ve içinden elektrik kablosunun geçtiği bir kılıfa sahiptir.

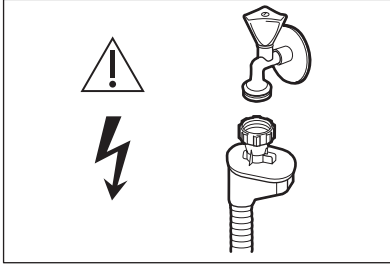

UYARI!
Tehlikeli voltaj.

- Eğer su giriş hortumu hasar görürse, derhal su musluğunu kapatın ve cihazın fişini prizden çekin. Su giriş hortumunu değiştirmek için Yetkili Servis Merkezine başvurun.

2.4 Kullanın

- Yanıcı veya yanıcı ürünlerle ıslanan nesnelere cihazın içine, yanına veya üstüne koymayın.
- Bulaşık makinesi deterjanları sağlığa zararlıdır. Deterjan ambalajında belirtilen güvenlik talimatlarına uyun.
- Cihazın içindeki suyu içmek ya da oyun oynamak için kullanmayın.
- Program tamamlanana kadar bulaşıkları cihazdan çıkarmayın. Bulaşıkların üzerinde az miktarda deterjan kalabilir.

- Cihazın kapağı açıkken üzerine bir şeyler koymayın veya baskı uygulamayın.
- Bir program çalışırken kapağı açtığınızda cihazdan sıcak buhar çıkabilir.

2.5 Servis

- Cihazı onarmak için yetkili bir Servis Merkezine başvurun. Yalnızca orijinal yedek parçaları kullanın.
- Kendinizin yapacağı veya profesyonel olmayan onarımın güvenliği olumsuz etkileyebileceğini ve garantiyi geçersiz kılabileceğini dikkate alın.
- Modelin üretimi durdurulduktan sonra aşağıdaki yedek parçalar 7 yıl boyunca mevcut olacaktır: Motor, dolaşım ve tahliye pompası, ısı pompaları dahil, hortumlar, valfler, filtreler ve su giriş ventilleri dahil boru ve ilgili ekipmanları, kapı tertibatları ile ilgili yapısal ve iç parçalar, baskılı devre kartları, elektronik ekranlar, basınç anahtarları, termostatlar ve sensörler, sıfırlama yazılımı dahil yazılım ve aygıt yazılımı. Bu yedek parçaların bazılarının yalnızca profesyonel servis personeline yönelik olduğunu ve yedek parçaların tamamının tüm modeller için geçerli olmadığını dikkate alın.
- Modelin üretimi durdurulduktan sonra aşağıdaki yedek parçalar 10 yıl boyunca mevcut olacaktır: kapak, kapak menteşesi ve contaları, diğer contalar, püskürtme kolları, tahliye filtreleri, iç raflar ve sepetler ve kapaklar gibi plastik ek parçalar.
- Bu ürünün içindeki lamba(lar) ve ayrı satılan yedek parça lambalar ile ilgili olarak: Bu lambaların sıcaklık, titreşim, nem gibi ev aletlerindeki aşırı fiziksel koşullara dayanması ya da cihazın çalışma durumu hakkında bilgi vermesi amaçlanmıştır. Diğer uygulamalarda kullanılmak üzere tasarlanmamışlardır ve ev odası aydınlatması için uygun değildir.

2.6 Elden çıkarma



UYARI!

Yaralanma ya da boğulma riski.

- Cihazın fişini prizden çekin.
- Elektrik kablosunu kesin ve atın.
- Çocukların ve hayvanların cihazda kapalı kalmasını önlemek için kapak kilidi dilini çıkarın.

3. ÜRÜN AÇIKLAMASI



Aşağıdaki grafikler sadece ürüne genel bir bakış sunar. Daha fazla bilgi için cihazla birlikte verilen diğer bölümlere ve/veya belgelere başvurun.

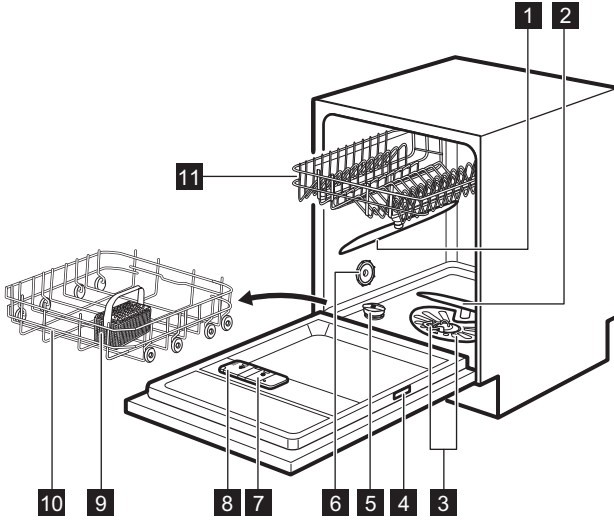

- 1 Üst püskürtme kolu
- 2 Alt püskürtme kolu
- 3 Filtreler
- 4 Bilgi etiketi
- 5 Tuz haznesi
- 6 Hava deliği

- 7 Parlatici gözü
- 8 Deterjan gözünü temizleme
- 9 Çatal bıçak sepeti
- 10 Alt sepet
- 11 Üst sepet

4. KONTROL PANELİ

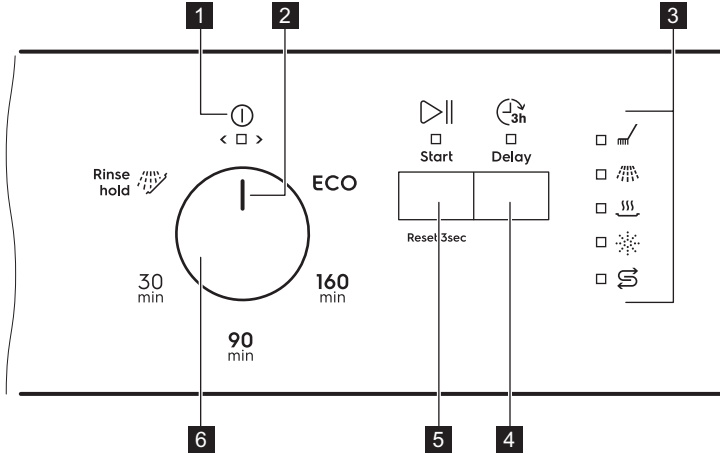

- | | |
|---------------------------|-------------------|
| 1 Açma/kapama göstergesi | 5 Başlat tuşu |
| 2 Program işaretleyici | 6 Program düğmesi |
| 3 Göstergeler | |
| 4 Gecikmeli başlatma tuşu | |

4.1 Göstergeler

| Gösterge | Açıklamalar |
|----------|---|
| | Kurutma aşaması göstergesi. Kurutma aşamasına sahip bir program seçildiğinde açıktır. Kurutma aşamasına geçildiğinde yanar. |
| | Tuz göstergesi. Tuz haznesinin tekrar doldurulması gerektiğinde yanar. Program çalışırken her zaman kapalıdır. |
| | Parlatıcı göstergesi. Parlatıcı gözünün tekrar doldurulması gerektiğinde yanar. Program çalışırken her zaman kapalıdır. |
| | Yıkama aşaması göstergesi. Yıkama aşaması çalışırken yanar. |
| | Durulama aşaması göstergesi. Durulama aşaması çalışırken yanar. |

5. PROGRAMLAR

Tablodaki program sıralaması, kumanda panelindeki sırayı yansıtmayabilir.

| Program | Bulaşık türü | Kirlilik derecesi | Program aşamaları |
|---|--|--|---|
| ECO 1) | <ul style="list-style-type: none"> • Tabak-bardak-çanak • Çatal-kaşık-bıçak • Tencereler • Tavalar | <ul style="list-style-type: none"> • Normal • Hafif kuru kirler | <ul style="list-style-type: none"> • Ön yıkama • Yıkama 50°C • Ara durulama • Son durulama 60 °C • Kurutma • AirDry |
| 160 min | <ul style="list-style-type: none"> • Tabak-bardak-çanak • Çatal-kaşık-bıçak • Tencereler • Tavalar | <ul style="list-style-type: none"> • Normal veya ağır • Kurumuş kirler | <ul style="list-style-type: none"> • Ön yıkama • Yıkama 60°C • Ara durulama • Son durulama 60 °C • Kurutma • AirDry |
| 90 min | <ul style="list-style-type: none"> • Tabak-bardak-çanak • Çatal-kaşık-bıçak • Tencereler • Tavalar | <ul style="list-style-type: none"> • Normal • Hafif kuru kirler | <ul style="list-style-type: none"> • Yıkama 60°C • Ara durulama • Son durulama 55 °C • Kurutma • AirDry |
| 30 min | <ul style="list-style-type: none"> • Tabak-bardak-çanak • Çatal-kaşık-bıçak | <ul style="list-style-type: none"> • Taze | <ul style="list-style-type: none"> • Yıkama 50°C • Ara durulama • Son durulama 50 °C • AirDry |
|  2) | <ul style="list-style-type: none"> • Tüm yük türleri | <ul style="list-style-type: none"> • Her derecede kir | <ul style="list-style-type: none"> • Ön yıkama |

1) Bu program, normal kirli bulaşıkları yıkarken suyun ve enerjinin en verimli şekilde kullanılmasını sağlar. Testleri gerçekleştiren kurumlar, testlerinde standart olarak bu programı kullanırlar. Bu program, Eko-Tasarım Komisyonu Yönetmeliği (AB) 2019/2022'ye uyumluluğun değerlendirilmesinde kullanılmaktadır.

2) Bu program sayesinde tabaklardaki gıda artıklarını çabucak durulayabilir ve makinenin içinde koku oluşumunu önleyebilirsiniz. Bu programda deterjan kullanmayın.

5.1 Tüketim değerleri

| Program 1) 2) | Su (l) | Enerji (kW/sa) | Süre (dk.) |
|--|-------------|----------------|------------|
| ECO | 9.9 | 1.036 | 227 |
| 160 min | 11.1 - 13.6 | 1.052 - 1.285 | 160 |
| 90 min | 9.6 - 11.7 | 0.886 - 1.083 | 90 |
| 30 min | 9.2 - 11.2 | 0.556 - 0.680 | 30 |
|  | 3.4 - 4.2 | 0.012 - 0.015 | 15 |

1) Su basıncı ve sıcaklığı, elektrik şebekesindeki farklılıklar, tercih edilen program seçenekleri, bulaşık miktarı ve kirlilik seviyesi gibi etkenler bu değerlerin değişmesine neden olabilir.

2) ECO dışındaki programların değerleri sadece bilgi amaçlıdır.

5.2 Test kuruluşlarına yönelik bilgiler

Performans testlerinin (ör., EN60436'ya göre) yürütülmesi hakkında gerekli bilgileri almak için şu adrese e-posta gönderin:

info.test@dishwasher-production.com

Talebinizde, plaka üzerindeki ürün numarası kodunu (PNC) belirtin.

Bulaşık makinenizle ilgili diğer sorularınız için cihazınızla birlikte verilen servis kitabına bakın.

6. AYARLAR

6.1 Program seçme modu ve kullanıcı modu

Cihaz, program seçme modundayken bir program ayarlanabilir ve kullanıcı moduna geçilebilir.

Kullanıcı modundayken seçilebilecek ayarlar:

- Su sertliğine göre su yumuşatıcının seviyesi.
- Parlatıcı gözü boş bildirimini aktive edilmesi veya devre dışı bırakılması.
- AirDry aktive edilmesi / devre dışı bırakılması.

Cihaz yapılan ayarları hafızaya aldığından her program öncesi tekrar ayarlama yapmak gerekmez.

Program seçim modunun ayarlanması

Açma/kapama göstergesi yandığında cihaz program seçim modundadır ve  göstergesi yanıp sönmeye başlar.

Etkinleştirme sonrası cihaz varsayılan olarak program seçme modundadır. Aksi takdirde program seçme modunu aşağıdaki şekilde ayarlayın:

Cihaz program seçme moduna geçinceye kadar  tuşunu basılı tutun.

6.2 Su yumuşatıcı

Su yumuşatıcı, su kaynağındaki mineralleri yok eder; bu minerallerin yıkamadan elde edilecek sonuçlar ve cihaz üzerinde olumsuz bir etkisi vardır.

Bu minerallerin içeriği ne kadar yüksek olursa, su da o kadar sert demektir. Su sertliği, eşdeğer skalalarda ölçülür.

Su yumuşatıcı, bölgenizdeki suyun sertliğine göre ayarlanmalıdır. Yerel su idareniz, bölgenizdeki suyun sertliği hakkında size bilgi verebilir. Yıkamadan memnun edici sonuçlar almak için, su yumuşatıcının doğru miktarda ayarlanması önemlidir.

Su sertliği

| Alman derecesi (°dH) | Fransız derecesi (°fH) | mmol/l | Clarke derecesi | Su yumuşatıcı seviyesi |
|----------------------|------------------------|-----------|-----------------|------------------------|
| 47 - 50 | 84 - 90 | 8.4 - 9.0 | 58 - 63 | 10 |
| 43 - 46 | 76 - 83 | 7.6 - 8.3 | 53 - 57 | 9 |
| 37 - 42 | 65 - 75 | 6.5 - 7.5 | 46 - 52 | 8 |
| 29 - 36 | 51 - 64 | 5.1 - 6.4 | 36 - 45 | 7 |
| 23 - 28 | 40 - 50 | 4.0 - 5.0 | 28 - 35 | 6 |
| 19 - 22 | 33 - 39 | 3.3 - 3.9 | 23 - 27 | 5 1) |
| 15 - 18 | 26 - 32 | 2.6 - 3.2 | 18 - 22 | 4 |

| Alman derecesi (°dH) | Fransız derecesi (°fH) | mmol/l | Clarke derecesi | Su yumuşatıcı seviyesi |
|----------------------|------------------------|-----------|-----------------|------------------------|
| 11 - 14 | 19 - 25 | 1.9 - 2.5 | 13 - 17 | 3 |
| 4 - 10 | 7 - 18 | 0.7 - 1.8 | 5 - 12 | 2 |
| <4 | <7 | <0.7 | < 5 | 1 2) |

1) Fabrika ayarı.

2) Bu seviyede tuz kullanmayın.

Kullanılan deterjanın türüne bakmaksızın, tuz dolum göstergesini aktif tutmak için uygun su sertliği seviyesini ayarlayın.



Tuz içeren multi tabletler suyu yumuşatmak için yeterli kadar etkili değildir.

Yenileme işlemi

Doğru su yumuşatıcı kullanımı için yumuşatıcı cihazın reçinesi düzenli olarak yenilenmelidir. Bu işlem otomatiktir ve normal bulaşık makinesi çalışmasının bir parçasıdır.

Önceki yenileme işleminden bu yana önerilen su miktarı (tablodaki değerlere bakın) kullanılmış olduğunda, son yıkama ve program sonu arasında yeni bir yenileme işlemi başlatılacaktır.

| Su yumuşatıcı seviyesi | Su miktarı (l) |
|------------------------|----------------|
| 1 | 250 |
| 2 | 100 |
| 3 | 62 |
| 4 | 47 |
| 5 | 25 |
| 6 | 17 |
| 7 | 10 |
| 8 | 5 |
| 9 | 3 |
| 10 | 3 |

Yüksek su yumuşatıcı ayarı durumunda, programın ortasında, durulamadan önce

de (program sırasında iki kez) ortaya çıkabilir. Yenilemeyi başlatmanın, bir programın ortasında veya kısa bir kurutma aşaması olan bir programın sonunda gerçekleşmedikçe, işlem süresi üzerinde bir etkisi yoktur. Bu durumlarda, yenileme işlemi bir programın toplam süresini 5 dakika daha uzatır.

Ardından, 5 dakika süren su yumuşatıcısı durulaması süreci aynı işlem sırasında veya bir sonraki programın başlangıcında başlayabilir. Bu işlem, bir programın toplam su tüketimini ilave 4 litre kadar ve bir programın toplam enerji tüketimini de ilave 2 Wh kadar artırır. Yumuşatıcının durulanma işlemi tam bir boşaltma ile sona erer.

Yapılan her bir yumuşatıcı durulaması (aynı işlem içinde birden fazla mümkündür), programın başında veya ortasında herhangi bir noktada meydana geldiğinde program süresini 5 dakika daha uzatabilir.









Bu bölümde belirtilen tüm tüketim değerleri, 2019/2022 yönetmeliğine (su yumuşatıcı: seviye 3) göre su sertliği 2,5 mmol/L olan laboratuvar koşullarında geçerli olan standarda göre belirlenir.

Su basıncı ve sıcaklığı ile birlikte şebeke suyundaki değişimler de değerleri değiştirebilir.

Su yumuşatıcı (tuz) seviyesinin ayarlanması

Cihazın program seçme modunda olması gerekir.

Düğme üzerindeki program işaretleyicinin açma/kapama konumunda olduğundan emin olun.

1. Kullanıcı modunu girmek için,  düğmesine basın ve basılı tutun. Aynı zamanda program işaretleyici, ilk programı gösterene kadar düğmeyi saat yönünün tersi yönde çevirin.  göstergeleri ve açma/kapama göstergesi yanıp sönmeye başlayınca  tuşuna basmayı bırakın.
'in aralıklı olarak yanıp sönmeye geçmesi geçerli ayar seviyesini işaret eder, örneğin, 5 kez yanıp sönmeye + duraklama + 5 kez yanıp sönmeye = seviye 5.
2. Ayarı değiştirmek için  tuşuna arka arkaya basın.  tuşuna her bastığınızda seviye numarası artar. Seviye 10'dan sonra sayım tekrar seviye 1'den başlar.
3. Ayarı onaylamak için program işaretleyici açık/kapalı konumun üzerine gelinceye kadar program düğmesini çevirin

6.3 Parlaticı boş bildirimi

Parlaticı, tabakların iz bırakmadan lekesiz kurumasını sağlar. Parlaticı, sıcak durulama aşaması sırasında otomatik olarak salınır.







Parlaticı haznesi boşken, parlaticı göstergesi, parlaticının doldurulması için bildirimde bulunarak açılır. Yalnızca multi tabletler kullanıyorsanız ve kurutma sonuçlarından memnunsanız, parlaticının doldurulması için bildirim devre dışı bırakabilirsiniz. Ancak, en iyi kurutma performansı için her zaman parlaticı kullanmanızı öneririz.

Parlaticı içermeyen standart deterjan veya multi tabletler kullanıyorsanız, parlaticı doldurma göstergesini etkin halde tutmak için bildirimini etkinleştirin.

Parlaticı gözü boş uyarısının devre dışı bırakılması

Cihazın program seçme modunda olması gerekir.

Düğmenin üzerindeki program işaretleyicisinin, açma/kapama konumuna getirildiğinden emin olun.

1. Kullanıcı modunu girmek için,  düğmesine basın ve basılı tutun. Aynı zamanda program işaretleyici, ilk programı gösterene kadar düğmeyi saat yönünün tersi yönde çevirin.  göstergeleri ve açma/kapama göstergesi yanıp sönmeye başlayınca  tuşuna basmayı bırakın.
2. Program işaretleyicisi ikinci programı gösterene kadar düğmeyi saat yönünün tersi yönde çevirin.
 göstergesi geçerli ayarı gösterir:
 -  açık = parlaticı gözü boş bildirimi etkin.
 -  kapalı = parlaticı gözü boş bildirimi devre dışı.
3. Ayarı değiştirmek için  tuşuna basın.
4. Ayarı onaylamak için, program düğmesini program işaretleyici açma/kapama göstergesi konumunun arkasında olana kadar çevirin.

6.4 AirDry

AirDry fonksiyonu, daha az enerji tüketimi ile daha iyi kurutma sonuçlarının alınmasını sağlar. Kurutma aşamasında cihazın kapısı otomatik olarak açılır ve aralık kalır.

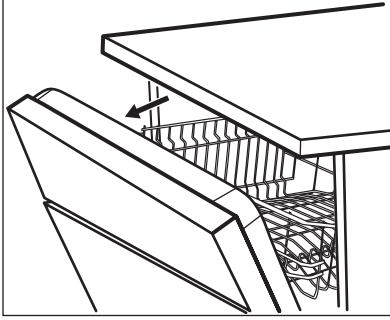

AirDry fonksiyonu,  dışındaki tüm programlarda (varsa) otomatik olarak etkinleştirilir.

Kurutma aşamasının süresi ve kapının açılma zamanı seçilen programa ve seçeneklere göre değişir.



DİKKAT!

Otomatik olarak açılan kapıyı, açıldıktan sonra 2 dakika boyunca, kapatmaya çalışmayın. Bu durum cihaza zarar verebilir.

Otomatik kapı açma fonksiyonu devredeyken kapı tekrar kapatılıp 3 dakika kapalı halde bırakılırsa program otomatik olarak sonlandırılır.









DİKKAT!

Çocuklar makineye ulaşabiliyorsa, kapının otomatik olarak açılması tehlike yaratabileceğinden AirDry fonksiyonunun devre dışı bırakılmasını öneririz.

AirDry özelliğinin devre dışı bırakılması

Cihazın program seçme modunda olması gerekir.

Düğmenin üzerindeki program işaretleyicisinin, açma/kapama konumuna getirildiğinden emin olun.

1. Kullanıcı modunu girmek için,  düğmesine basın ve basılı tutun. Aynı zamanda program işaretleyici, ilk programı gösterene kadar düğmeyi saat yönünün tersi yönde çevirin. göstergeleri ve açma/kapama göstergesi yanıp sönmeye başlayınca  tuşuna basmayı bırakın.
2. Program işaretleyicisi üçüncü programı gösterene kadar düğmeyi saat yönünün tersi yönde çevirin.  göstergesi geçerli ayarı gösterir:
 -  açık = AirDry etkin.
 -  kapalı = AirDry devre dışı.
3. Ayarı değiştirmek için  tuşuna basın.
4. Ayarı onaylamak için, program düğmesini program işaretleyici açma/kapama göstergesi konumunun arkasında olana kadar çevirin.

7. İLK KULLANIMDAN ÖNCE

1. Geçerli su yumuşatıcı seviyesinin, su kaynağının sertliği ile uyumlu olup olmadığını kontrol edin. Uyumlu değilse, su yumuşatıcının seviyesini ayarlayın.
2. Tuz haznesini doldurun.
3. Parlatici gözünü doldurun.
4. Su musluğunu açın.
5. Hala cihazın içinde olabilecek işlem kalıntılarını çıkarmak için programı başlatın. Deterjan kullanmayın ve sepetlere bulaşıklar yerleştirmeyin.

Cihaz, programı başlattıktan sonra 5 dakikaya kadar su yumuşatıcısında bulunan reçineyi tekrar şarj eder. Yıkama aşaması ancak bu işlem bittikten sonra başlatılır. Prosedür periyodik olarak tekrarlanır.

7.1 Tuz haznesi



DİKKAT!

Sadece bulaşık makinelerine uygun kaba tuz kullanın. İnce tuz korozyon riskini artırır.

Su yumuşatıcı içine reçineyi yeniden doldurmak ve günlük kullanımda yıkamadan memnun edici sonuçların alınmasını sağlamak için tuz kullanılır.

7.2 Tuz haznesinin doldurulması

1. Tuz haznesinin kapağını saatin tersi yönde çevirip, çıkarın.
2. Tuz haznesine 1 litre su koyun (sadece ilk çalıştırmada).
3. Tuz haznesine 1 kg tuz koyun (tamamen dolana kadar).

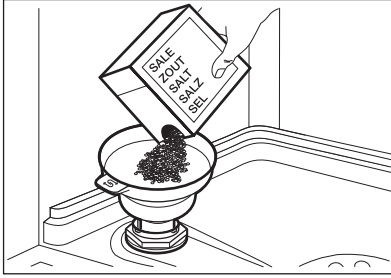

4. İçindeki son granüllerin de dökülmesini sağlamak için huniyi dikkatlice sallayın.
5. Tuz haznesi deliğinin etrafındaki tuzları temizleyin.

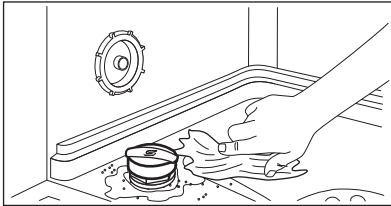

6. Tuz haznesini, haznenin kapağını saat yönünde çevirerek kapatın.



DİKKAT!

Tuz doldururken, hazneden tuz ve su taşabilir. Tuz haznesini doldurduktan sonra, dökülen tuzların çelik tabana zarar vermemesi için derhal durula& beklele programını çalıştırın.

7.3 Parlaticı gözünün doldurulması

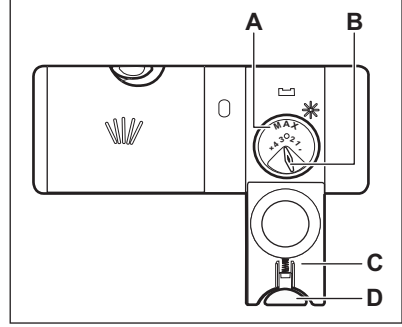

DİKKAT!

Hazne (A) sadece parlaticı içindir. Bu hazneye deterjan koymayın.



DİKKAT!

Sadece bulaşık makineleri için özel olarak tasarlanmış parlaticıları kullanın.

1. Kapağı (C) açmak için kilit açma tuşuna (D) basın.
2. Parlaticı gözünü (A), parlaticı "MAX" işaretine ulaşıncaya kadar doldurun.
3. Dökülen parlaticıyı, aşırı köpük oluşmasını önlemek için emici bir bezle silin.
4. Kapağı kapatın. Kilit açma düğmesinin yerine kilitlendiğinden emin olun.



Verilen parlaticı miktarını ayarlamak için, parlaticı ayarını (B) 1 (en düşük miktar) ve 4 veya 6 (en yüksek miktar) arasında bir pozisyona getirin.

8. GÜNLÜK KULLANIM

1. Musluğu açın.
2. Program işaretleyicisi ayarlamak istediğiniz programa denk gelene kadar düğmeyi çevirin. Bulaşığın tipine ve kirlilik derecesine göre doğru yıkama programını ayarlayın.
 - Tuz göstergeleri yanıyorsa, tuz haznesini doldurun.
 - Parlatıcı göstergesi yanıyorsa, parlatıcı gözünü doldurun.
3. Bulaşıkları sepetlere yerleştirin.
4. Deterjanı ekleyin.
5. Programı başlatın.

8.1 Deterjanı kullanma

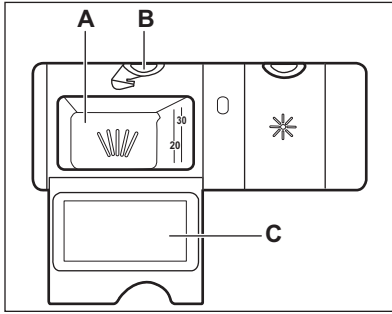

DİKKAT!

Sadece bulaşık makineleri için özel olarak tasarlanmış deterjanları kullanın.

1. Kapağı (C) açmak için kilit açma tuşuna (B) basın.
2. Deterjanı (toz veya tablet) bölmeye (A) koyun.
3. Programın ön yıkama aşaması varsa cihaz kapağının iç kısmına az miktarda deterjan koyun.
4. Kapağı kapatın. Kilit açma düğmesinin yerine kilitletiğinden emin olun.



Deterjan dozu hakkında bilgi için ürün ambalajı üzerindeki üretici talimatlarına bakın. Genelde, fazla lekeli olmayan bir yükü yıkamak için 20-25 ml jel deterjan yeterlidir.



(A) Bölmesine 30 ml'den fazla jel deterjan koymayın.

8.2 Bir programın ayarlanması ve başlatılması

Bir programın seçilerek başlatılması

1. Su musluğunu açın.
2. Cihazın kapısını kapatın.
3. Program işaretleyicisi ayarlamak istediğiniz programa denk gelene kadar düğmeyi çevirin.
 - Açma/kapama göstergesi yanar.
 - Başlat göstergesi yanıp sönmeye başlar.
4. ▷|| ögesine basın.
 - Program başlar.
 - Yıkama aşamasının gösterge ışığı yanar.
 - Açma/kapama göstergesi ve başlat göstergesi yanar.

Bir programın başlangıç erteleme kullanılarak başlatılması

1. Bir program ayarlayın.
2. Programı 3 saate kadar gecikmeli olarak başlatmak için ⌚ tuşuna basın.

Düğmeyle ilgili ışık yanıyor.

3. Geri sayımı başlatmak için ▷|| tuşuna basın.

Düğmeyle ilgili ışık yanıyor.

Geri sayım sırasında programı değiştirmek mümkün değildir.

Geri sayım sona erdiğinde, program başlar.

Programın iptal edilmesi

Düğmeyle ilgili ışık yanıp sönmeye

başlayana dek ▷|| ögesini basılı tutun.

Yeni bir program başlatmadan önce deterjan gözünde deterjan bulunduğundan emin olun.

Geri sayım sırasında gecikmeli başlatmanın iptal edilmesi

1. Düğmeyle ilgili ışık yanıp sönmeye başlayana dek ▷|| ögesini basılı tutun.
2. Programı başlatmak için ▷|| tuşuna basın.



Cihaza zarar verebileceğinden AirDry fonksiyonu cihazın kapağını otomatik olarak açtıktan sonra kapağı 2 dakika kapatmayın. ardından, şayet kapak en az 3 dakika daha açık kalırsa çalışan program sonlanır.

Cihaz çalışırken kapağın açılması

Makinenin kapağını bir programın çalışması sırasında açarsanız, makine durur. Bu, enerji tüketimini ve program süresini etkileyebilir. Kapağı kapattığınızda, cihaz duraklatıldığı yerden devam eder.



Kurutma aşaması sırasında kapak 30 saniyeden daha uzun bir süre açık kalırsa, çalışan program sonlanır. Ancak kapak AirDry fonksiyonu tarafından açılırsa bu durum gerçekleşmez.

Auto Off fonksiyonu

Bu fonksiyon, çalışmadığında cihazı otomatik olarak devre dışı bırakarak enerji tüketimini azaltır.

Bu fonksiyon,

- Program tamamlandığında.
- Program başlamamışsa 5 dakika sonra devreye girer.

Program sonu

Program tamamlandığında Auto Off fonksiyonu cihazı otomatik olarak kapatır.

Su musluğunu kapatın.

9. İPUÇLARI VE YARARLI BİLGİLER

9.1 Genel

Aşağıdaki ipuçları, günlük kullanımda en iyi temizleme ve kurutma sonuçlarını elde etmenizi ve çevreyi korumanızı sağlar.

- Bulaşık makinesinde kullanım kılavuzunda belirtildiği gibi bulaşıkların yıkanması, bulaşıkları elle yıkamaktan daha az su ve enerji tüketir.
- Su ve enerji tasarrufu amacıyla bulaşık makinesini tam kapasitesine kadar yükleyin. En iyi temizlik sonuçları için, sepetlerdeki bulaşıkları kullanım kılavuzunda belirtilen şekilde düzenleyin ve sepetleri aşırı yüklemeyin.
- Elle ön durulama yapmayın. Bu durum, su ve enerji tüketimini artırır. Gerekirse bir ön yıkamalı program seçin.
- Makinenin içine koymadan önce tabaklardan ve boş bardaklardan büyük yiyecek kalıntılarını temizleyin.
- Pişirme kaplarını cihazda yıkamadan önce üzerine yapışmış yiyecekleri ıslatın veya hafifçe fırçalayın.
- Sepetlerdeki bulaşıkların birbirine temas etmemesine ya da üzerlerini kapatmalarına dikkat edin. Aksi halde su bulaşıkların tüm noktalarına ulaşamaz.
- Bulaşık makinesi deterjanı, parlaticı ve tuzunu ayrı ayrı kullanabilir veya multi-tablet kullanabilirsiniz (örn; "Hepsi 1 arada"). Paketteki talimatları uygulayın.
- Bulaşığın cinsine ve kirlilik seviyesine göre bir program seçin. En verimli su ve enerji tüketimi **ECO** ile mümkün olur.
- Cihazın içinde kireç birikimini önlemek için:
 - Gerekliğinde tuz haznesini tekrar doldurun.
 - Deterjan ve parlaticı için önerilen dozu kullanın.

- Geçerli su yumuşatıcı seviyesinin su kaynağının sertliği ile uyumlu olup olmadığını kontrol edin.
- **"Bakım ve temizlik"** bölümündeki talimatları izleyin.

9.2 Tuz, parlaticı ve deterjan kullanımı

- Sadece bulaşık makinesi için üretilmiş tuz, parlaticı ve deterjan kullanın. Diğer ürünler makinenize zarar verebilir.
- Suyu sert ve çok sert olan bölgelerde optimum seviyede temizleme ve kurutma sonuçları elde etmek için, standart deterjan (katkı maddesi içermeyen toz, jel veya tabletler), parlaticı ve tuzu ayrı ayrı kullanmanızı öneririz.
- Deterjan tabletleri, kısa programlarda tamamen çözünmezler. Yemek takımlarının üzerinde deterjan artıklarının kalmaması için, tabletleri uzun programlarla kullanmanızı öneririz.
- Her zaman doğru miktarda deterjan kullanın. Yetersiz deterjan dozajı, kötü temizleme sonuçlarına ve çamaşırların üzerinde sert su filmine veya lekeler neden olabilir. Yumuşak veya yumuşatılmış su ile çok fazla deterjan kullanılması bulaşıklarda deterjan artıklarına neden olur. Su sertliğine göre deterjan miktarını ayarlayın. Deterjan ambalajındaki talimatlara bakın.
- Her zaman doğru miktarda parlaticı kullanın. Parlaticı dozajının yetersiz olması kurutmayı olumsuz etkiler. Çok fazla parlaticı kullanımı, bulaşık üzerinde mavimsi tabakalara neden olur.
- Su yumuşatıcı seviyesinin doğru olduğundan emin olun. Seviye çok yüksek olursa, sudaki artan tuz miktarı çatal ve bıçaklarda paslanmaya neden olabilir.

9.3 Multi tablet kullanmayı bırakmak istediğinizde yapılıcaklar

Deterjan, tuz ve parlaticıyı ayrı olarak kullanmaya başlamadan önce, aşağıdaki prosedürleri yerine getirin.

1. Su yumuşatma sisteminin seviyesini en yükseğe ayarlayın.
2. Tuz ve parlaticı haznelerinin dolu olduğuna emin olun.
3. Durulama aşaması olan en kısa programı başlatın. Deterjan eklemeyin ve sepetlere bir şey yerleştirmeyin.
4. Program tamamlandığında, su yumuşatıcıyı bölgenizdeki su sertliğine göre ayarlayın.
5. Parlaticı dozu miktarını ayarlayın.

9.4 Sepetlere bulaşık koymak

- Her zaman sepetlerin alanlarının tamamını kullanın.
- Makineyi sadece bulaşık makinesinde yıkamaya uygun olan bulaşıkları yıkamak için kullanın.
- Şu malzemeleri bulaşık makinesinde yıkamayın: ahşap, boynuz, kalay, bakır, alüminyum, narin süslemeli porselen ve korumasız karbon çelik. Bu; çatlamlarına, bükülmelerine, renklerini atmalarına, oyulmalarına veya paslanmalarına neden olabilir.
- Su emen nesnelere (süngerler, toz bezleri) makinenin içinde yıkamayın.
- Çukurlu bulaşıkları (fincanlar, bardaklar ve tavalar) ağızları aşağı gelecek şekilde yerleştirin.
- Bardakların birbirine temas etmediğinden emin olun.
- Hafif veya plastik eşyaları üst sepete yerleştirin. Bulaşıkların doğru şekilde yerleştiğinden ve sallanmadığından emin olun.
- Çatal-bıçağı ve küçük bulaşıkları, çatal-kaşık-bıçak sepetine koyun.
- Bir programı başlatmadan önce, püskürtme kollarının herhangi bir yere çarpmadan, rahatça tam bir tur dönebildiğinden emin olun.

9.5 Bir programı başlatmadan önce

Seçilmiş programı başlatmadan önce şunlara dikkat edin:

- Filtreler temiz ve doğru şekilde yerleştirilmelidir.
- Tuz kabının kapağı sıkı olmalıdır.
- Püskürtme kolları tıkalı olmamalıdır.

- Yeteri kadar tuz ve parlatıcı (multi tablet kullanmadığınız takdirde) olmalıdır.
- Bulaşıklar sepete doğru yerleştirilmelidir.
- Program, bulaşık tipine ve kirlilik derecesine uygun olmalıdır.
- Doğru miktarda deterjan kullanılmalıdır.

9.6 Sepetlerin boşaltılması

1. Yemek takımlarının cihazdan çıkartmadan önce soğumalarını

bekleyin. Sıcak parçalar kolayca zarar görebilir.

2. Öncelikle alt sepeti sonra da üst sepeti boşaltın.



Program tamamlandıktan sonra cihazın iç yüzeylerinde hala su kalmış olabilir.

10. BAKIM VE TEMİZLİK



UYARI!

Bakım işleminden önce, cihazı devre dışı bırakın ve fişi prizden çıkarın.



Kirli filtreler ve tıkalı püskürtme kolları yıkama sonuçlarını olumsuz etkiler. Düzenli olarak kontrol edin ve gerekirse temizleyin.

Yabancı maddeler (ör. cam, plastik, kemik veya kürdan vb.) temizleme performansını azaltır ve tahliye pompasına zarar verebilir.



DİKKAT!

Yabancı maddeleri çıkaramıyorsanız bir Yetkili Servis Merkezi ile iletişime geçin.

10.1 İç temizlik

- Makine, kapının lastik contası dahil, nemli yumuşak bir bez kullanarak dikkatli bir şekilde temizleyin.
- Makinenizin performansını korumak için, iki ayda bir en az bir kez özellikle bulaşık makineleri için tasarlanmış bir temizlik ürünü kullanın. Ürünün ambalajının üzerindeki talimatlara dikkatli bir şekilde uyun.
- Aşındırıcı ürünler, aşındırıcı temizleme bezleri, keskin aletler, güçlü kimyasallar, kazıyıcı veya çözücü kullanmayın.
- Sürekli kısa süreli programların kullanılması, makinenin içinde yağ ve kireç birikmesine neden olabilir. Bu tip birikmeleri önlemek için uzun süreli programları ayda en az iki kez çalıştırın.

1. Filtre sistemini bu bölümde belirtildiği gibi sökün.
2. Her türlü yabancı maddeyi manuel olarak çıkarın.
3. Filtreleri bu bölümde belirtildiği gibi geri takın.

10.3 Dış temizlik

- Cihazı yumuşak, nemli bir bezle temizleyin.
- Sadece nötr deterjanlar kullanın.
- Aşındırıcı ürünleri, aşındırıcı temizleme bezlerini veya çözücülerini kullanmayın.

10.4 Filtrelerin temizlenmesi

Filtre sistemi 3 parçadan oluşur.

10.2 Yabancı maddelerin çıkarılması

Bulaşık makinesinin her kullanımından sonra filtreleri ve tekneyi kontrol edin.

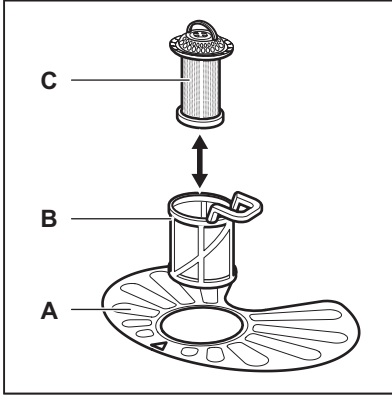

1. Filtreyi (B) saatin tersi yönde çevirip çıkarın.

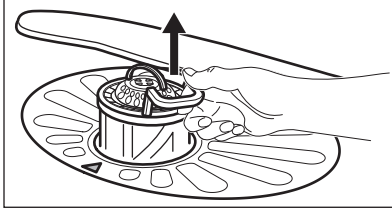
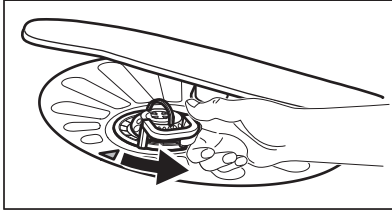

2. (C) filtresini (B) filtresinden çıkarın.
3. Yassı filtreyi (A) çıkarın.

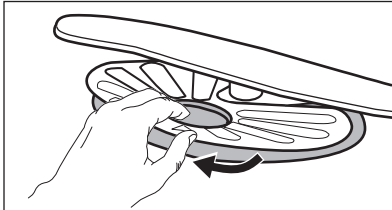

4. Filtreleri yıkayın.

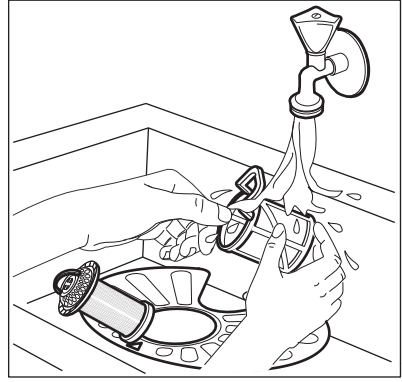

5. Haznenin içinde veya kenarlarında yiyecek veya kir kalıntısı olmadığından emin olun.
6. Yassı filtreyi (A) yerine takın. Filtrenin 2 kılavuzun altına düzgün şekilde yerleştirildiğinden emin olun.

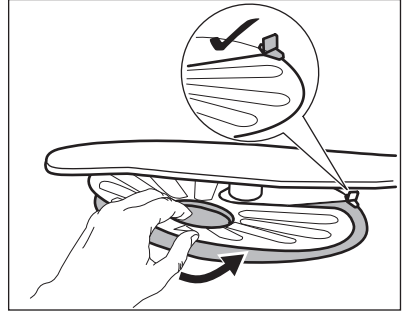

7. (B) ve (C) filtrelerini yerine takın.
8. Filtreyi (B) yassı filtrenin (A) içine geri takın. Kilitlenene kadar saat yönünde çevirin.

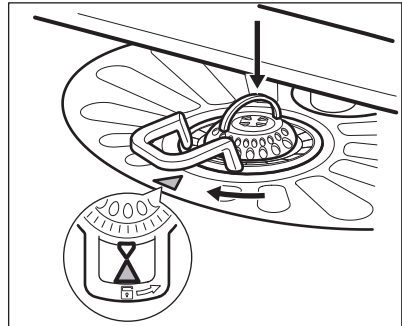



DİKKAT!

Filtrelerin yanlış konumlanması, tatmin edici olmayan yıkama sonuçlarına ve cihazın zarar görmesine neden olabilir.

10.5 Alt püskürtme kolunun temizlenmesi

Kirlerin delikleri tıkanmasını önlemek amacıyla alt püskürtme kolunu düzenli olarak temizlemenizi tavsiye ederiz.

Tıkanmış delikler tatmin edici olmayan yıkama sonuçlarına neden olur.

1. Alt püskürtme kolunu çıkarmak için yukarı doğru çekin.

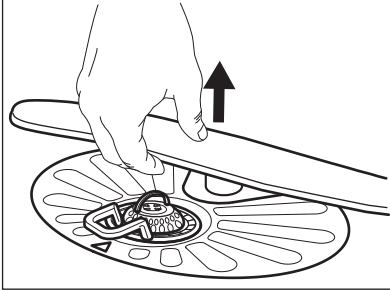

2. Püskürtme kolunu akan su altında yıkayın. Deliklerden toprak parçacıklarını çıkarmak için kürdan gibi ince sivri uçlu alet kullanın.

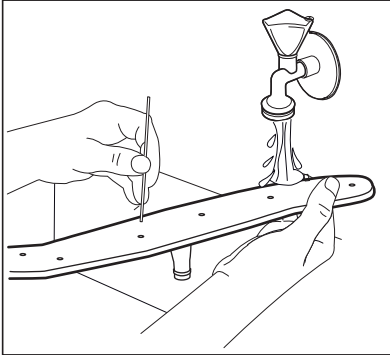

3. Püskürtme kolunu geri takmak için aşağı doğru bastırın.

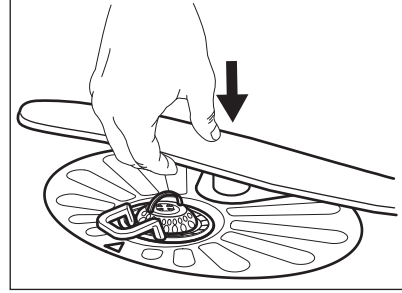

10.6 Üst püskürtme kolunun temizlenmesi

Üst püskürtme kollarını çıkarmayın. Eğer püskürtme kollarındaki delikler tıkanmışsa kürdan gibi ince uçlu bir nesne ile kalan kir partiküllerini çıkarın.

11. SORUN GIDERME





UYARI!





Makinenin uygun olmayan şekilde onarılması kullanıcı güvenliği açısından tehlike oluşturabilir. Her türlü onarım işlemi yetkili personel tarafından yapılmalıdır.

Karşılaşılabileceğiniz sorunlar hakkında bilgi edinmek için aşağıdaki tabloya bakınız.

Bazı sorunlarda, ilgili gösterge arızaya ya da alarm koduna işaret etmek için aralıklı olarak yanıp söner.

Oluşan sorunların büyük bir kısmı, Yetkili Servis Merkezi ile iletişime geçmeye gerek kalmadan çözülebilir.

| Sorun ve alarm kodu | Muhtemel sebep ve çözüm |
|---|--|
| Cihazı çalıştıramıyorsanız. | <ul style="list-style-type: none"> Elektrik fişinin prize takılı olduğundan emin olun. Sigorta kutusundaki sigortaların doğru çalıştığından emin olun. |
| Program başlamıyor. | <ul style="list-style-type: none"> Cihazın kapağının kapalı olduğundan emin olun. Başlat tuşuna basın. Gecikmeli başlatma seçeneği ayarlanmıyorsa, uyarı iptal edin ya da geri sayımın bitmesini bekleyin. Makine, su yumuşatıcısının içindeki reçineyi yenileme işlemi yapıyordur. İşlem süresi yaklaşık 5 dakikadır. |
| Cihaz düzgün bir şekilde su almıyor. <ul style="list-style-type: none"> Gösterge  aralıklı olarak 1 kez yanıp söner. Başlatma düğmesiyle ilgili ışık sürekli yanıp söner. | <ul style="list-style-type: none"> Su musluğunun açık olduğundan emin olun. Su giriş basıncının çok düşük olmadığından emin olun. Bu bilgiye ulaşmak için yerel su tedarikçinizi arayın. Su musluğunun tıkalı olmadığından emin olun. Giriş hortumundaki filtrenin tıkalı olmadığından emin olun. Giriş hortumunda dolanma veya bükülme olmadığından emin olun. |
| Cihaz suyu tahliye etmiyor. <ul style="list-style-type: none"> Gösterge  aralıklı olarak 2 kez yanıp söner. Başlatma düğmesiyle ilgili ışık sürekli yanıp söner. | <ul style="list-style-type: none"> Lavabo borusunun tıkalı olmadığından emin olun. İç filtre sisteminin tıkalı olmadığından emin olun. Tahliye hortumunda dolanma veya bükülme olmadığından emin olun. |
| Taşma emniyeti aygıtı çalışıyor. <ul style="list-style-type: none"> Gösterge  aralıklı olarak 3 kez yanıp söner. Başlatma düğmesiyle ilgili ışık sürekli yanıp söner. | <ul style="list-style-type: none"> Su musluğunu kapatın. Cihazın doğru monte edildiğinden emin olun. Sepetlerin kullanım kılavuzunda belirtildiği gibi doldurulduğundan emin olun. |

| Sorun ve alarm kodu | Muhtemel sebep ve çözüm |
|---|--|
| <p>Su seviyesi tespit sensörü arızası.</p> <ul style="list-style-type: none"> Gösterge  aralıklı olarak 4 kez yanıp söner. Başlatma düğmesiyle ilgili ışık sürekli yanıp söner. | <ul style="list-style-type: none"> Filtrelerin temiz olduğundan emin olun. Cihazı kapatıp açın. |
| <p>Yıkama pompasında veya boşaltma pompasında arıza.</p> <ul style="list-style-type: none"> Gösterge  aralıklı olarak 5 kez yanıp söner. Başlatma düğmesiyle ilgili ışık sürekli yanıp söner. | <ul style="list-style-type: none"> Cihazı kapatıp açın. |
| <p>Cihazın içindeki suyun sıcaklığı çok yüksek veya sıcaklık sensörü arızalı.</p> <ul style="list-style-type: none"> Gösterge  aralıklı olarak 6 kez yanıp söner. Başlatma düğmesiyle ilgili ışık sürekli yanıp söner. | <ul style="list-style-type: none"> Giriş suyu sıcaklığının 60 °C'yi aşmadığından emin olun. Cihazı kapatıp açın. |
| <p>Cihazda teknik arıza.</p> <ul style="list-style-type: none"> Gösterge  aralıklı olarak 12 kez yanıp söner. Başlatma düğmesiyle ilgili ışık sürekli yanıp söner. | <ul style="list-style-type: none"> Cihazı kapatıp açın. |
| <p>Cihazın içindeki su seviyesi çok yüksek.</p> <ul style="list-style-type: none"> Gösterge  aralıklı olarak 15 kez yanıp söner. Başlatma düğmesiyle ilgili ışık sürekli yanıp söner. | <ul style="list-style-type: none"> Cihazı kapatıp açın. Filtrelerin temiz olduğundan emin olun. Çıkış hortumunun zeminden doğru yüksekliğe takıldığından emin olun. Montaj talimatlarına bakın. |
| <p>Makine çalışma esnasında birçok kez durur ve çalışır.</p> | <ul style="list-style-type: none"> Bu, normal bir durumdur. Bu çalışma sistemi daha yüksek yıkama performansı ve enerji tasarrufu sağlar. |
| <p>Program çok uzun sürüyor.</p> | <ul style="list-style-type: none"> Gecikmeli başlatma seçeneği ayarlanmışsa, ayarı iptal edin ya da geri sayımın bitmesini bekleyin. "Programlar" bölümdeki tüketim değerleri tablosuna bakın. |
| <p>Makine kapağında küçük bir sızıntı var.</p> | <ul style="list-style-type: none"> Cihaz dengede değildir. Ayarlanabilir ayakları (varsa) gevşetin veya sıkın. Makinenin kapağı kasadaki yuvasına tam oturmadan kapanıyor. Arka ayağı (varsa) ayarlayın. |

| Sorun ve alarm kodu | Muhtemel sebep ve çözüm |
|---|--|
| Makinenin kapağı zor kapanıyor. | <ul style="list-style-type: none"> Cihaz dengede değildir. Ayarlanabilir ayakları (varsa) gevşetin veya sıkın. Bulaşıklar sepetten taşıyor olabilir. |
| Cihazın kapağı yıkama sırasında açılıyor. | <ul style="list-style-type: none"> AirDry işlevi etkinleştirilmiştir. İşlevi devre dışı bırakabilirsiniz. "Ayarlar" bölümüne bakın. |
| Cihazın içinden şingirdama ve çarpma sesleri geliyor. | <ul style="list-style-type: none"> Bulaşıklar, sepetlere düzgün şekilde yerleştirilmemiştir. Sepet doldurma broşürüne bakın. Püskürtme kollarının bir yere çarpmadan tam tur döndüğünden emin olun. |
| Makine, sigortayı atırıyor. | <ul style="list-style-type: none"> Evinizde tek bir sigortaya bağlı olan cihazların hepsine aynı anda yeterli amper tedarik edilemiyordur. Priz amperini ve sayaç kapasitesini kontrol edin ya da aynı anda çalıştırılmış cihazlardan birini veya birkaçını kapatın. Makinede elektriksel bir arıza vardır. Yetkili Servis Merkezini arayın. |



Olası diğer sebepler için "**İlk kullanımdan önce**", "**Günlük kullanım**" veya "**İpuçları ve yararlı bilgiler**" bölümlerine bakın.



UYARI!

Sorun tamamen çözülene kadar makineyi kullanmamanızı öneririz. Makinenin fişini çekin ve düzgün çalıştığından emin olana kadar tekrar takmayın.

Cihazı kontrol ettikten sonra başlat düğmesine basın. Sorun tekrarlanırsa, Yetkili Servis Merkezi ile iletişime geçin.

Tabloda tanımlanmamış alarm kodları için Yetkili Servis Merkezine başvurun.

11.1 Bulaşık yıkama ve kurutma performansı tatmin edici değil

| Sorun | Muhtemel sebep ve çözüm |
|----------------------------|---|
| Yetersiz yıkama sonuçları. | <ul style="list-style-type: none"> Daha yoğun yıkama programlarını kullanın. Püskürtme kollarındaki delikleri ve filtreyi temizleyin. "Bakım ve Temizlik" bölümüne bakın. "Günlük kullanım", "İpuçları ve yararlı bilgiler" bölümlerine ve sepet yerleştirme broşürüne bakın. |

| Sorun | Muhtemel sebep ve çözüm |
|--|--|
| Yetersiz kurutma sonuçları. | <ul style="list-style-type: none"> • Yıkamış olan bulaşıklar, kapısı kapalı olan makinede uzun süre beklediğinden nemlenmiştir. • Parlaticı yoktur veya parlaticı dozu yeterli değildir. Parlaticı gözünü doldurun veya parlaticı doz ayarını yükseltin. • Plastik parçaların havlu ile kurulanması gerekebilir. • En iyi kurutma performansı için AirDry fonksiyonu etkinleştirin. • Multi tabletler ile bile daima parlaticı kullanın. |
| Bardak ve tabakların üzerinde beyaz çizgiler veya mavimsi tabakalar var. | <ul style="list-style-type: none"> • Parlaticı doz ayarı çok yüksek. Parlaticı doz ayarını daha düşük konuma getirin. • Deterjan miktarı çok fazladır. |
| Bardaklar ve tabakların üzerinde lekeler ve kurumuş su damlası izleri var. | <ul style="list-style-type: none"> • Parlaticı doz ayarı çok düşüktür. Parlaticı doz ayarını daha yüksek bir konuma ayarlayın. • Bunun nedeni parlaticının kalitesi olabilir. |
| Bulaşıklar ıslak. | <ul style="list-style-type: none"> • En iyi kurutma performansı için AirDry fonksiyonu etkinleştirin. • Programda kurutma aşaması yoktur veya düşük sıcaklığa sahip bir kurutma aşaması vardır. • Parlaticı haznesi boştur. • Bunun nedeni parlaticının kalitesi olabilir. • Bunun nedeni multi tabletlerin kalitesi olabilir. Farklı bir marka kullanın veya parlaticı bölmesini devreye alarak multi tabletler ile parlaticıyı birlikte kullanın. |
| Makinenin iç kısmı ıslak. | <ul style="list-style-type: none"> • Bu, makinede bir sorun olduğu anlamına gelmez. Nem makinenin duvarlarında yoğunlaşır. |
| Yıkama sırasında anormal köpük görülüyor. | <ul style="list-style-type: none"> • Özellikle bulaşık makineleri için üretilmiş deterjanları kullanın. • Farklı bir üreticiye ait bir deterjanı kullanın. • Bulaşıkları akan su altında önceden yıkamayın. |
| Çatal-bıçaklar üzerinde pas izleri var. | <ul style="list-style-type: none"> • Yıkama için kullanılan su çok fazla tuz içeriyordur. “Su yumuşatıcısı” bölümüne bakın. • Gümüş ve paslanmaz çelik çatal-bıçaklar birlikte yerleştirilmiştir. Gümüş ve paslanmaz çelik parçaları birbirlerine yakın yerleştirmeyin. |
| Programın sonunda deterjan gözünde deterjan kalıntıları var. | <ul style="list-style-type: none"> • Deterjan tableti bölmeye sıkışmış ve yıkama suyu deterjanı tamamen giderememiştir. • Su, bölmeye yapışmış ve sıkışmış olan deterjanı çıkaramıyordur. Püskürtme kolunun rahatça tam tur dönebildiğinden ve deliklerinin tıkalı olmadığından emin olun. • Sepetin içinde bulunan bulaşıkların deterjan gözü kapağının açılmasını engellemediğinden emin olun. |
| Makinenin içinde koku var. | <ul style="list-style-type: none"> • “İç temizleme” bölümüne bakın. |

| Sorun | Muhtemel sebep ve çözüm |
|---|--|
| Bulaşıklar, iç hazne ve kapağın içinde kireç kalıntıları var. | <ul style="list-style-type: none"> Tuz seviye ayarı düşük, tuz doldurma uyarı göstermesini kontrol edin. Tuz kabının kapağı gevşek kalmıştır. Musluk suyunuz çok serttir. “Su yumuşatıcısı” bölümüne bakın. Tuz etkisi içeren multi-tablet kullansanız dahi sertlik oranına uygun olarak tuz seviyesi ayarını yapmanızı ve tuz kullanmanızı öneririz. “Su yumuşatıcısı” bölümüne bakın. Kireç birikmesi devam ederse, cihazı uygun deterjanlarla temizleyin. Başka bir deterjan deneyin. Deterjan üreticisiyle iletişime geçin. |
| Bulaşıklar mat, soluk veya çizilmiş. | <ul style="list-style-type: none"> Sadece bulaşık makinesine uygun bulaşıkların yıkandığından emin olun. Sepeti dikkatli bir şekilde doldurun ve boşaltın. Sepet doldurma broşürüne bakın. Hassas bulaşıkları üst sepete koyun. |



Olası diğer nedenler için **“İlk kullanımdan önce”**, **“Günlük kullanım”** veya **“İpuçları ve yararlı bilgiler”** bölümlerine bakın.

12. TEKNİK BİLGİLER

| | | |
|-----------------------------------|--------------------------------------|-----------------------|
| Boyutlar | Genişlik / yükseklik / derinlik (mm) | 596 / 818 - 898 / 575 |
| Elektrik bağlantısı ¹⁾ | Voltaj (V) | 220 - 240 |
| | Frekans (Hz) | 50 |
| Su girişi basıncı | Minimum / Maksimum bar (MPa) | 0.5 (0.05) / 8 (0.8) |
| Su kaynağı | Soğuk su veya sıcak su ²⁾ | maksimum 60 °C |
| Kapasite | Yerleştirme düzeni | 13 |

¹⁾ Diğer değerler için bilgi etiketine bakınız.

²⁾ Evinizde alternatif enerji kaynaklarından (ör. güneş panellerinden) elde edilen bir sıcak su kaynağı varsa, enerji tüketimini azaltmak için lütfen bu sıcak su kaynağını kullanın.

12.1 EU EPREL veritabanına bağlantı

Cihazla sağlanan enerji etiketindeki QR kodu, EU EPREL veritabanına bu cihazın kaydıyla ilgili bir web bağlantısı sağlar. Enerji etiketini, kullanım kılavuzu ve bu

cihazla birlikte verilen diğer tüm belgelerle birlikte referans olması açısından saklayın.

EU EPREL veritabanında, ürünün performansı ile ilgili bilgileri <https://eprel.ec.europa.eu> bağlantısını ve cihazın bilgi etiketinde bulabileceğiniz

model adını ve ürün numarasını kullanarak bulmak mümkündür. "Ürün tanımı" bölümüne başvurun.

Enerji etiketi hakkında daha fazla bilgi için www.theenergylabel.eu adresini ziyaret edin.

13. ÇEVREYLE İLGİLİ BİLGİLER

Şu sembole sahip malzemeler geri dönüştürülebilir . Ambalajı geri dönüşüm için uygun konteynerlere koyun. Elektrikli ve elektronik cihaz atıklarının geri dönüşümüne ve çevre ve insan sağlığının korunmasına yardımcı

olun. Ev atığı sembolü  bulunan cihazları atmayın. Ürünü yerel geri dönüşüm tesislerinize gönderin ya da belediye ile irtibata geçin.

www.electrolux.com/shop



156806880-A-172021

