



---

**SK** Práčka  
**SL** Pralni stroj

---

Návod na používanie 2  
Navodila za uporabo 38

## OBSAH

1. BEZPEČNOSTNÉ INFORMÁCIE.....	3
2. BEZPEČNOSTNÉ POKYNY.....	5
3. POPIS VÝROBKU.....	7
4. TECHNICKÉ ÚDAJE.....	8
5. INŠTALÁCIA.....	8
6. OVLÁDACÍ PANEL.....	11
7. VOLIČE A TLAČIDLÁ.....	13
8. PROGRAMY.....	15
9. NASTAVENIA.....	20
10. PRED PRVÝM POUŽITÍM.....	20
11. KAŽDODENNÉ POUŽÍVANIE.....	21
12. TIPY A RADY.....	25
13. OŠETROVANIE A ČISTENIE.....	27
14. RIEŠENIE PROBLÉMOV.....	30
15. HODNOTY SPOTREBY.....	33
16. RÝCHLY SPRIEVODCA.....	35

## NAVRHNUITÉ PRE VÁS

Ďakujeme, že ste si zakúpili spotrebič Electrolux. Vybrali ste si výrobok, ktorý vznikol na základe desaťročí odborných skúseností a inovácií. Dômyselný a štýlový – navrhnutý s dôrazom na váš komfort. Pri každom použití si môžete byť istí, že uvidíte skvelý výkon.

Vítajte vo svete Electrolux.

**Navštívte našu stránku, kde nájdete:**



Rady týkajúce sa používania, brožúry, návody na riešenie problémov a informácie o servise a opravách:

**[www.electrolux.com/support](http://www.electrolux.com/support)**



Zaregistrujte si výrobok a využite tak ešte lepší servis:

**[www.registerelectrolux.com](http://www.registerelectrolux.com)**



Pre váš spotrebič si môžete zakúpiť príslušenstvo, spotrebný materiál a originálne náhradné diely:

**[www.electrolux.com/shop](http://www.electrolux.com/shop)**

## STAROSTLIVOSŤ O ZÁKAZNÍKA A ZÁKAZNÍCKY SERVIS

Vždy používajte originálne náhradné diely.

Ak potrebujete kontaktovať autorizované servisné stredisko, uistite sa, že máte k dispozícii nasledujúce údaje: Model, číslo výrobku, sériové číslo.

Tieto informácie nájdete na typovom štítku.

 Upozornenie / Výstražné a bezpečnostné informácie

 Všeobecné informácie a tipy

 Informácie o životnom prostredí

Vyhradzujeme si právo na zmeny bez predchádzajúceho upozornenia.

## 1. ⚠ BEZPEČNOSTNÉ INFORMÁCIE

Pred inštaláciou a používaním spotrebiča si pozorne prečítajte priložený návod na používanie. Výrobca nezodpovedá za zranenia ani za škody spôsobené nesprávnou montážou alebo používaním. Tieto pokyny uskladnite na bezpečnom a prístupnom mieste, aby ste do nich mohli v budúcnosti nahliadnuť.

### 1.1 Bezpečnosť detí a zraniteľných osôb

- Tento spotrebič smú používať deti staršie ako 8 rokov a osoby so zníženou fyzickou, zmyslovou alebo psychickou spôsobilosťou alebo nedostatkom skúseností a znalostí, iba ak sú pod dozorom zodpovednej osoby alebo ak boli zodpovednou osobou poučené o bezpečnom používaní spotrebiča a rozumejú prípadným rizikám.
- Deti od 3 do 8 rokov a osoby s vysokou mierou postihnutia nesmú mať prístup k spotrebiču, pokiaľ nie sú pod nepretržitým dohľadom zodpovednej osoby.
- Deti do 3 rokov nesmú mať prístup k spotrebiču, pokiaľ nie sú pod nepretržitým dohľadom zodpovednej osoby.
- Deti by mali byť pod dozorom, aby sa zabezpečilo, že sa so spotrebičom nebudú hrať.
- Obaly vždy uschovajte mimo dosah detí a náležite ich zlikvidujte.
- Umývacie/pracie/čistiace prostriedky uschovávajú mimo dosahu detí.
- Keď sú dvierka spotrebiča otvorené, nedovoľte deťom ani domácim zvieratám, aby sa k nemu priblížili.
- Ak má spotrebič detskú poistku, mala by byť zapnutá.
- Deti nesmú spotrebič bez dozoru čistiť ani vykonávať žiadnu údržbu na spotrebiči.

### 1.2 Všeobecná bezpečnosť

- Nemeňte technické parametre tohto spotrebiča.

- Toto zariadenie je určené na používanie v domácnostiach a podobnom prostredí, ako napr.:
  - kuchynské priestory zamestnancov v obchodoch, na úradoch a v inom pracovnom prostredí;
  - pre klientov v hoteloch, motelloch, zariadeniach poskytujúcich nocľah s raňajkami a iných typoch ubytovacích zariadení;
  - komunálne priestory v panelákoch alebo práčovniach.
- Maximálna náplň spotrebiča je 7 kg. Neprekračujte maximálnu náplň každého programu (pozrite si kapitolu s názvom Programy).
- Prevádzkový tlak vody v mieste vstupu vody z prípojky musí byť v rozmedzí od 0,5 bar (0,05 MPa) do 8 bar (0,8 MPa).
- Vetrací otvor v dolnej časti spotrebiča nesmie byť zakrytý kobercom, podložkou ani inou pokrývkou podlahy.
- Spotrebič treba zapojiť do vodovodnej siete pomocou novej dodanej súpravy hadíc alebo iných nových súprav hadíc dodaných autorizovaným servisným strediskom.
- Staré súpravy hadíc sa nesmú znovu použiť.
- Ak je poškodený elektrický napájací kábel, musíte ho dať vymeniť u výrobcu, v autorizovanom servisnom stredisku alebo u kvalifikovanej osoby, aby sa predišlo nebezpečenstvu.
- Pred vykonávaním údržby spotrebič vypnite a vyťahnite jeho zástrčku zo sieťovej zásuvky.
- Na čistenie spotrebiča nepoužívajte prúd vody pod vysokým tlakom a/alebo paru.
- Vyčistite spotrebič vlhkou handričkou. Používajte iba neutrálne čistiace prostriedky. Nepoužívajte abrazívne výrobky, čistiace špongie s abrazívnou vrstvou, rozpúšťadlá ani kovové predmety.

## 2. BEZPEČNOSTNÉ POKYNY

### 2.1 Inštalácia



Inštalácia musí byť v súlade s príslušnými nariadeniami v danej krajine.

- Odstráňte všetky časti obalu a prepravné skrutky vrátane gumeného pudzra s plastovou rozpernou vložkou.
- Prepravné skrutky uschovajte na bezpečnom mieste. V prípade budúceho presunu spotrebiča ich budete musieť opäť naskrutkovať, aby ste zablokovaním bubna zabránili vnútornému poškodeniu.
- Vždy dávajte pozor, ak presúvate spotrebič, pretože je ťažký. Vždy používajte ochranné rukavice a uzavretú obuv.
- Dodržiavajte pokyny na inštaláciu dodané so spotrebičom.
- Poškodený spotrebič neinštalujte ani nepoužívajte.
- Spotrebič neinštalujte ani nepoužívajte na miestach, kde môže byť teplota nižšia ako 0 °C alebo kde je spotrebič vystavený poveternostným vplyvom.
- Podlaha, kde má byť spotrebič umiestnený, musí byť rovná, stabilná, čistá a odolná voči vyššej teplote.
- Zabezpečte prúdenie vzduchu medzi spotrebičom a podlahou.
- Po umiestnení spotrebiča do konečnej trvalej polohy skontrolujte pomocou vodováhy, či je vo vodorovnej polohe. Ak nie je vo vodorovnej polohe, zvýšte alebo znížte nožičky podľa potreby.
- Spotrebič neinštalujte priamo nad odtok v podlahe.
- Spotrebič nepostrekujte vodou a nevystavujte ho nadmernej vlhkosti.
- Spotrebič neinštalujte tam, kde veko spotrebiča nemožno úplne otvoriť.
- Pod spotrebič nedávajte zatvorenú nádobu na zachytávanie eventuálne unikajúcej vody. Informácie o povolenom príslušenstve vám poskytne autorizované servisné stredisko.

### 2.2 Zapojenie do elektrickej siete



#### **VAROVANIE!**

Nebezpečenstvo požiaru a zásahu elektrickým prúdom.

- Spotrebič musí byť uzemnený.
- Vždy používajte správne nainštalovanú zásuvku odolnú proti nárazom.
- Uistite sa, že parametre na typovom štítku sú kompatibilné s elektrickým napätím zdroja napájania.
- Nepoužívajte viaczásuvkové adaptéry ani predlžovacie káble.
- Uistite sa, že zástrčka a prívodný elektrický kábel nie sú poškodené. Ak prívodný elektrický kábel spotrebiča treba vymeniť, túto operáciu smie urobiť iba pracovník autorizovaného servisného strediska.
- Sieťovú zástrčku pripojte do sieťovej zásuvky až po dokončení inštalácie. Po inštalácii sa uistite, že máte prístup k sieťovej zástrčke.
- Nedotýkajte sa elektrického napájacieho kábla ani jeho zástrčky mokrými rukami.
- Spotrebič neodpájajte ťahaním za napájací kábel. Vždy ťahajte za sieťovú zástrčku.

### 2.3 Prívod vody

- Prívodná voda nesmie prekročiť 25 °C.
- Vodné hadice nesmieme poškodiť.
- Pred pripojením k novým potrubiam alebo potrubiam, ktoré sa dlho nepoužívali alebo boli opravené alebo vybavené novými zariadeniami (vodomery atď.), nechajte vodu stiecť, kým nebude čistá a číra.
- Uistite sa, že prvého použitia spotrebiča alebo po ňom viditeľne neuniká voda.
- Ak je prívodná hadica príliš krátka, nepoužívajte predlžovaciu hadicu. Obráťte sa na autorizované servisné stredisko a požiadajte o výmenu prívodnej hadice.
- Pri rozbalovaní spotrebiča môže dôjsť k vytečeniu vody z odtokovej hadice.

Je to spôsobené použitím vody pri testovaní spotrebičov v továrni.

- Odtokovú hadicu môžete predĺžiť do dĺžky najviac 400 cm. Ak potrebujete inú odtokovú hadicu, prípadne ju chcete predĺžiť, obráťte na autorizované servisné stredisko.
- Po inštalácii sa uistite, že máte prístup k vodovodnému kohútiku.

## 2.4 Používanie



### **VAROVANIE!**

Hrozí nebezpečenstvo poranenia, zásahu elektrickým prúdom, požiaru, popálenín alebo poškodenia spotrebiča.

- Dodržiavajte bezpečnostné pokyny na obale umývacieho prostriedku.
- Horľavé látky ani predmety, ktoré sú nasiaknuté horľavými látkami, nekladte do spotrebiča, do jeho blízkosti ani naň.
- Neperte tkaniny silne znečistené olejom, masnotou alebo inými masnými látkami. Môže dôjsť k poškodeniu gumených dielov práčky. Takúto bielizeň pre pranie v práčke predperte v rukách.
- Uistite sa, že ste z bielizne odstránili všetky kovové predmety.

## 2.5 Servis

- Ak treba dať spotrebič opraviť, obráťte sa na autorizované servisné stredisko. Používajte iba originálne náhradné diely.
- Nezabudnite, že vlastnoručná alebo neprofesionálna oprava môže mať bezpečnostné následky a mohla by spôsobiť zánik záruky.
- Nasledovné náhradné diely budú dostupné do dobu 10 rokov od ukončenia predaja modelu: motor a kefy motora, prevodovka medzi motorom a bubnom, čerpadlá, tmiče a pružiny, prací bubon, bubnová

trojnožka a súvisiace guľičkové ložiská, ohrievače a ohrevné prvky vrátane tepelných čerpadiel, potrubí a súvisiacej výbavy vrátane hadíc, ventilov, filtrov a systémov aquastop, dosky poľných spojov, elektronické displeje, tlakové spínače, termostaty a senzory, softvér a firmvér vrátane resetovacieho softvéru, dvere, závesy dverí a tesnenia, iné tesnenia, súprava zamykania dverí, plastové periférie ako dávkovače pracieho prostriedku. Upozorňujeme, že niektoré z týchto dielov môžu byť dostupné iba pre profesionálnych opravárov, a že nie všetky náhradné diely sú vhodné pre všetky modely.

- Informácie o žiarovke/žiarovkách vnútri tohto výrobku a náhradných dieloch osvetlenia, ktoré sa predávajú samostatne: Tieto žiarovky sú navrhnuté tak, aby odolali extrémnym podmienkam v domácich spotrebičoch, ako napr. teplota, vibrácie, vlhkosť, alebo slúžia ako ukazovatele prevádzkového stavu spotrebiča. Nie sú určené na používanie iným spôsobom a nie sú vhodné na osvetlenie priestorov v domácnosti.

## 2.6 Likvidácia



### **VAROVANIE!**

Hrozí nebezpečenstvo poranenia alebo udusenía.

- Spotrebič odpojte od elektrickej siete a prívodu vody.
- Prívodný elektrický kábel odrežte blízko pri spotrebiči a zlikvidujte ho.
- Odstráňte západku dvierok, aby ste zabránili uviaznutiu detí a domácich zvierat v bubne.
- Spotrebič zlikvidujte v súlade s miestnymi požiadavkami na recykláciu elektrických a elektronických spotrebičov (WEEE).

## 3. POPIS VÝROBKU

### 3.1 Špeciálne funkcie

Vaša nová práčka spĺňa všetky požiadavky na moderné a účinné ošetrovanie bielizne pri nízkej spotrebe vody, energie a pracieho prostriedku a postará sa o bielizeň.

- Vďaka voliteľnej funkcii **Jemné+** sa aviváž rovnomerne rozloží v bielizni a

penikne hlboko do jednotlivých vlákien bielizne, čím zabezpečí perfektnú jemnosť.

- Technológia **SensiCare System** automaticky upraví trvanie programu podľa bielizne v bubne, aby ste dosiahli perfektné výsledky prania v čo najkratšom čase.

### 3.2 Prehľad spotrebiča

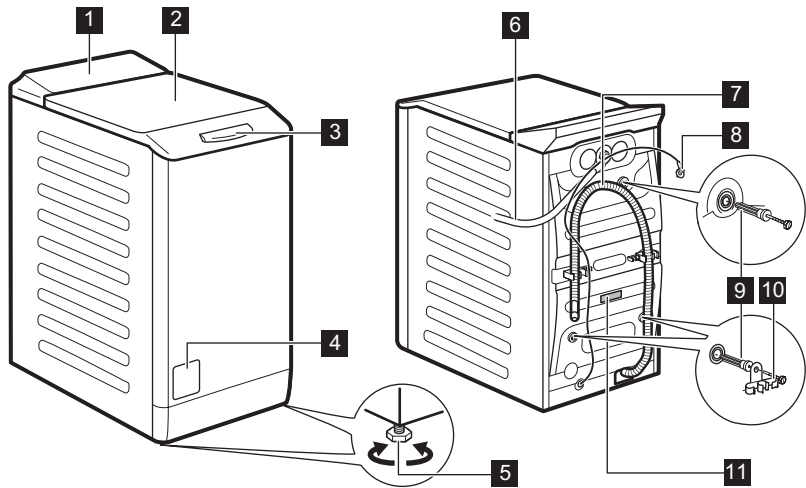

- |          |                                |
|----------|--------------------------------|
| <b>1</b> | Ovládací panel                 |
| <b>2</b> | Veko                           |
| <b>3</b> | Rukoväť veka                   |
| <b>4</b> | Filter vypúšťacieho čerpadla   |
| <b>5</b> | Nôžky na vyrovnanie spotrebiča |
| <b>6</b> | Prívodná hadica                |

- |           |                   |
|-----------|-------------------|
| <b>7</b>  | Odtoková hadica   |
| <b>8</b>  | Elektrický kábel  |
| <b>9</b>  | Prepravné skrutky |
| <b>10</b> | Podpora hadice    |
| <b>11</b> | Typový štítok     |

## Informácie o registrácii výrobku.

**Typový štítok** udáva názov modelu (A), číslo výrobku (B), elektrické napätia (C) a sériové čísla (D).

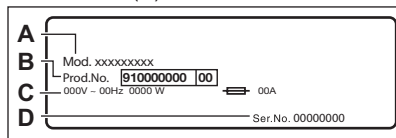

**Informačný štítok** udáva názov modelu (A), číslo výrobku (B) a sériové číslo (C).

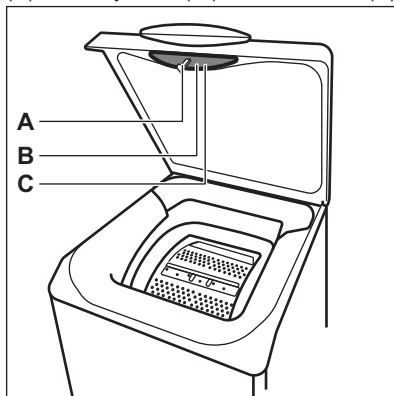

## 4. TECHNICKÉ ÚDAJE

Rozmer	Šírka/výška/celková hĺbka	39,7 cm /90,8 cm /59,9 cm
Zapojenie do elektrickej siete	Napätie Celkový výkon Poistka Frekvencia	230 V 2 200 W 10 A 50 Hz
Úroveň ochrany proti vniknutiu pevných častíc a vlhkosti je zabezpečená ochranným krytom, okrem miesta, kde nemá nízkonapäťové zariadenie žiadnu ochranu proti vlhkosti		IPX4
Tlak pritekajúcej vody	Minimálny Maximálny	0,5 bar (0,05 MPa) 8 bar (0,8 MPa)
Prívod vody <sup>1)</sup>		Studená voda
Maximálna náplň	Bavlna	7 kg
Rýchlosť otáčok	Maximálna rýchlosť odstreďovania	1151 ot./min

<sup>1)</sup> Prívodnú hadicu pripojte k vodovodnému kohútiku s 3/4" závitom.

## 5. INŠTALÁCIA



**VAROVANIE!**  
Pozrite si kapitoly ohľadne bezpečnosti.



## 5.1 Rozbalenie a umiestnenie

1.

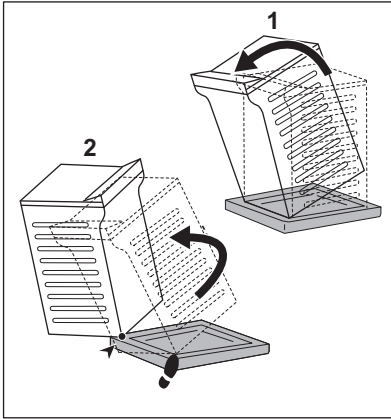

2.

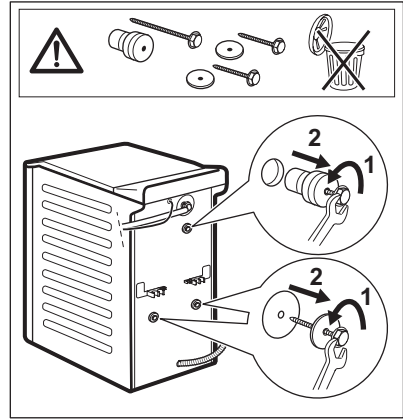

3.

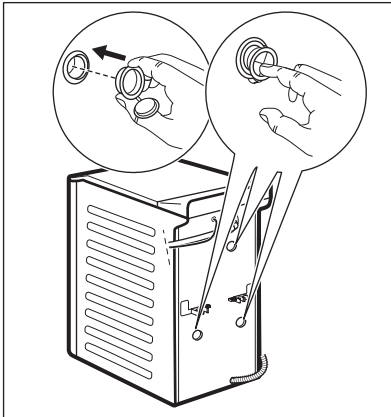

4.

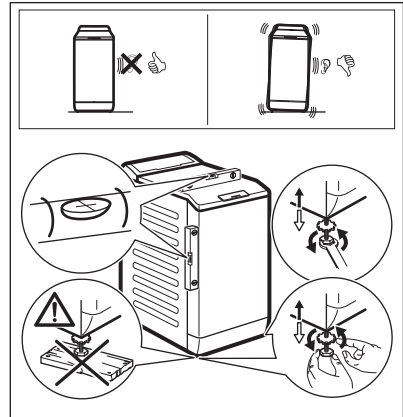

Odporúčame, aby ste si obaly a prepravné skrutky odložili pre prípady, keď budete spotrebič premiestňovať.

Spotrebič správne vyrovnajte do stabilnej vodorovnej polohy, aby ste predišli vibráciám, hľuku a pohybu spotrebiča počas prevádzky.



### VAROVANIE!

Spotrebič nevyrovnávajte vložení kartónu, dreva alebo podobných materiálov pod nožičky spotrebiča.

## 5.2 Prívodná hadica

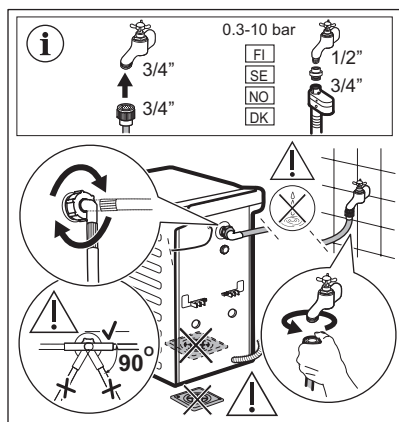

Príslušenstvo dodané so spotrebičom sa môže líšiť v závislosti od modelu.

**i** Uistite sa, že nie sú poškodené hadice a že prípojky neprepúšťajú vodu. Ak je prívodná hadica príliš krátka, nepoužívajte predĺžovaciu hadicu. Obráťte sa na servisné stredisko a požiadajte o výmenu prívodnej hadice.

## 5.3 Vypúšťanie vody

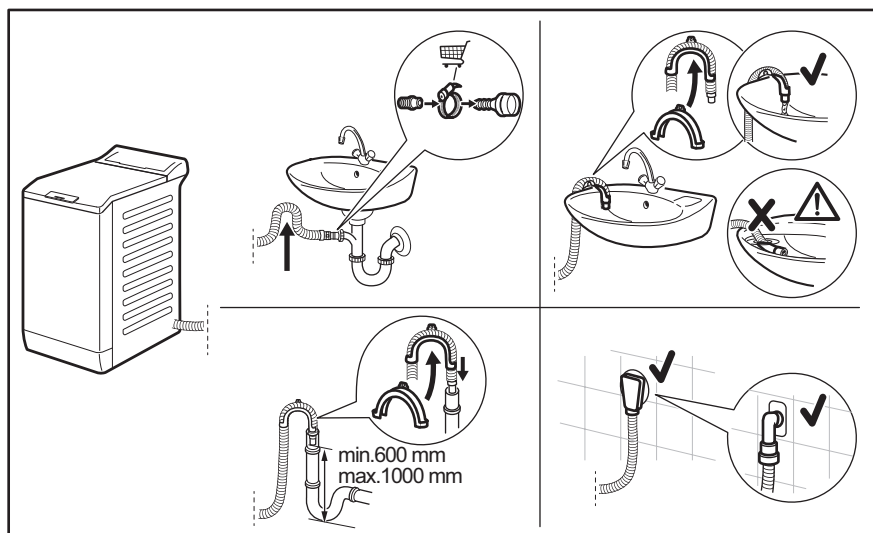

Priamo do odtokového potrubia vo výške aspoň 600 mm a najviac 1 000 mm. Odtokovú hadicu môžete predĺžiť na dĺžku max. 4 000 mm. Ak potrebujete inú odtokovú hadicu, prípadne ju chcete predĺžiť, obráťte na autorizované servisné stredisko.

## 5.4 Zapojenie do elektrickej siete

Na konci inštalácie môžete pripojiť sieťovú zástrčku do sieťovej zásuvky.

Parametre napájania a elektrickej siete sú uvedené na typovom štítku a v

kapitole „Technické údaje“. Ubezpečte sa, že požadované parametre zodpovedajú parametrom domácej elektrickej siete.

Skontrolujte, či elektrická sieť v domácnosti znesie požadované

zaťaženie, pričom berte do úvahy aj prevádzku iných spotrebičov.

**Spotrebič pripojte k uzemnenej zásuvke.**

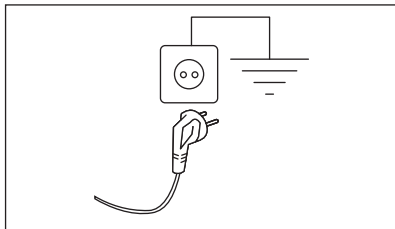

Prívodný elektrický kábel musí byť ľahko prístupný aj po inštalácii spotrebiča.

Ak máte nejaké otázky ohľadne elektrického zapojenia a inštalácie spotrebiča, obráťte sa na autorizované servisné stredisko.

Výrobca nezodpovedá za škody ani úrazy spôsobené nedodržením vyššie uvedených bezpečnostných pokynov.

## 6. OVLÁDACÍ PANEL



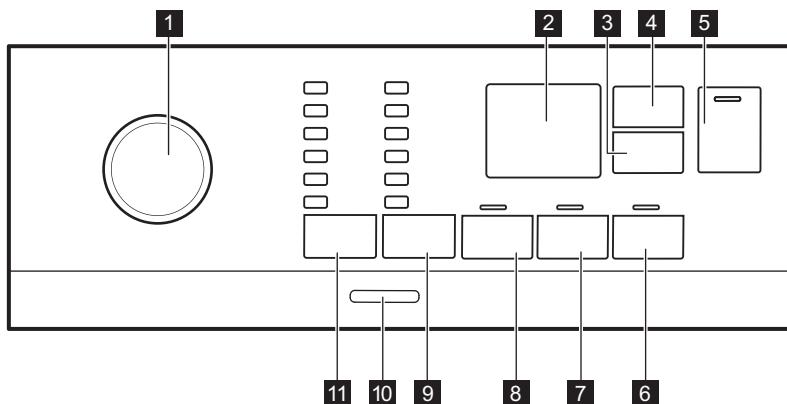



### 6.1 Popis ovládacieho panela

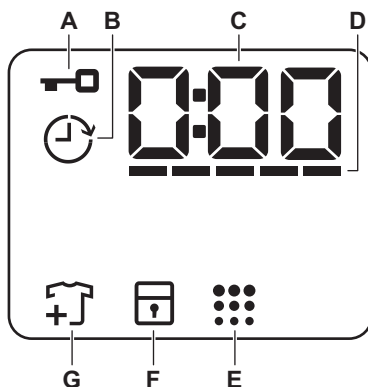

- |  |  |
|--|--|
| <p><b>1</b> Volič programov</p> <p><b>2</b> Displej</p> <p><b>3</b> Posunutý štart dotykové tlačidlo </p> <p><b>4</b> Time Manager (Úprava času) dotykové tlačidlo </p> <p><b>5</b> Štart/Prestávka dotykové tlačidlo </p> <p><b>6</b> Jemné+ dotykové tlačidlo </p> <p><b>7</b> Extra plákanie dotykové tlačidlo </p> <p><b>8</b> Predpieranie dotykové tlačidlo </p> | <p><b>9</b> Odstreďovanie dotykové tlačidlo voliteľnej funkcie zníženia </p> <ul style="list-style-type: none"> <li>• Voliteľná funkcia Bez odstred'ovania </li> <li>• Voliteľná funkcia Plákanie stop </li> <li>• Noc voliteľná funkcia </li> </ul> <p><b>10</b> Zap/Vyp tlačidlo</p> <p><b>11</b> Teplota dotykové tlačidlo </p> |
|--|--|

## 6.2 Displej



<b>A</b>		Ukazovateľ zablokovaného veka.
<b>B</b>		Ukazovateľ posunutého štartu.
<b>C</b>		Digitálny ukazovateľ môže zobrazovať: <ul style="list-style-type: none"> <li>• Trvanie programu (napr. 2:40).</li> <li>• Posunutý štart (napr. 2h).</li> <li>• Koniec cyklu (0:00).</li> <li>• Výstražný kód (napr. E20).</li> </ul>
<b>D</b>		Pásikový ukazovateľ úrovne funkcie Time Manager.
<b>E</b>		Ukazovateľ čistenia bubna.
<b>F</b>		Ukazovateľ detskej poistky.
<b>G</b>		Ukazovateľ pridania odevov. Rozsvieti sa na začiatku fázy prania, kým ešte môže používateľ pozastaviť spotrebič a pridať viac bielizne.

## 7. VOLIČE A TLAČIDLÁ

### 7.1 Úvod

**i** Voliteľné funkcie/funkcie nie sú dostupné so všetkými pracími programami. Skontrolujte kompatibilitu medzi voliteľnými funkciami/funkciami a pracími programami v „Tabuľke programov“. Voliteľná funkcia/funkcia môže vylúčiť inú. V takomto prípade vám spotrebič neumožní nastaviť nekompatibilné voliteľné funkcie/funkcie.

### 7.2 Zap/Vyp

Podržte toto tlačidlo stlačené niekoľko sekúnd, aby ste zapli alebo vypli spotrebič. Zaznejú dva rozdielne tóny, keď sa spotrebič zapína alebo vypína.

Pretože funkcia pohotovostného režimu automaticky vypne spotrebič po niekoľkých minútach, aby sa znížila spotreba energie, budete musieť znovu zapnúť spotrebič.

Podrobnejšie informácie nájdete v odseku o pohotovostnom režime v kapitole Každodenné používanie.

### 7.3 Teplota

Po výbere pracieho programu spotrebič automaticky navrhne predvolenú teplotu.

Ukazovateľ Studená voda = studená voda.

Rozsvieti sa ukazovateľ nastavenej teploty.





### 7.4 Odstred'ovanie

Keď nastavíte program, spotrebič automaticky nastaví maximálnu povolenú rýchlosť odstred'ovania okrem programu Denim.

**Ďalšie voliteľné funkcie odstred'ovania:**

- **Bez odstred'ovania** . Príslušný ukazovateľ sa rozsvieti.

Nastavením tejto funkcie zrušíte všetky fázy odstred'ovania. Spotrebič vykoná iba fázu vypúšťania zvoleného pracieho programu. Túto funkciu nastavte pre veľmi jemnú bielizeň. Pri niektorých pracích programoch sa vo fáze plákania spotrebuje viac vody.

- **Plákание Stop** . Príslušný ukazovateľ sa rozsvieti. Záverečné odstred'ovanie neprebegne. Voda z posledného plákania sa nevypustí, aby sa predišlo pokrčeniu bielizne. Prací program sa skončí s vodou v bubne. Veko zostane zablokované a bubon sa bude pravidelne otáčať, aby sa znížilo pokrčenie. Ak chcete odblokovať veko, musíte vypustiť vodu. Ak sa dotknete tlačidla Štart/ Prestávka , spotrebič vykoná fázu odstred'ovania a vypustí vodu.
- **Noc** . Príslušný ukazovateľ sa rozsvieti. Priebežná a záverečná fáza odstred'ovania budú zrušené a program skončí s vodou v bubne. To pomôže znížiť pokrčenie. Veko zostane zablokované. Bubon sa bude pravidelne otáčať, aby obmedzil krčenie bielizne. Ak chcete odblokovať veko, musíte vypustiť vodu. Keďže je program veľmi tichý, je vhodný na použitie v noci, keď sú nižšie sadzby za elektrinu. Pri niektorých programoch sa plákание vykonáva s väčším množstvom vody. Ak sa dotknete tlačidla Štart/ Prestávka , spotrebič vykoná iba fázu vypúšťania.

- **i** Spotrebič automaticky vypustí vodu približne po 18 hodinách.

### 7.5 Predpieranie

Pomocou tejto funkcie pridáte k pracíemu programu fázu predpierania. Rozsvieti sa príslušný ukazovateľ.

- Ak zvolíte túto voliteľnú funkciu, pridá sa k cyklu fáza predpieraní pri 30 °C pred fázou prania. Táto voliteľná funkcia sa odporúča pre silne znečistenú bielizeň, predovšetkým s obsahom piesku, prachu, blata a iných pevných častíc.

 Tieto voliteľné funkcie môžu predĺžiť trvanie programu.

## 7.6 Trvalá voľba Extra plákanie



S touto voliteľnou funkciou môžete pridať k zvolenému praciemu programu niekoľko plákaní.

Túto voliteľnú funkciu použite pre ľudí s alergiami na zvyšky pracieho prostriedku a s citlivou pokožkou.

 Táto voliteľná funkcia predlžuje trvanie programu.

Rozsvietí sa príslušný ukazovateľ nad dotykovým tlačidlom a zostane tiež natrvalo svietiť počas ďalších cyklov, kým nebude táto voliteľná funkcia deaktivovaná.

## 7.7 Trvalá voľba Jemné+

Nastavte voliteľnú funkciu na optimalizáciu dávkovania aviváže a zlepšenie jemnosti tkanín.

Odporúča sa pri použití aviváže.



 Táto voliteľná funkcia predlžuje trvanie programu.

Rozsvietí sa príslušný ukazovateľ nad dotykovým tlačidlom a zostane tiež natrvalo svietiť počas ďalších cyklov, kým nebude táto voliteľná funkcia deaktivovaná.

## 7.8 Posunutý štart

S touto voliteľnou funkciou môžete odložiť spustenie programu na vhodnejší čas.

Opakovane stlačte tlačidlo a nastavte požadované posunutie. Čas sa zvyšuje v 1-hodinových intervaloch až po 20 hodín.

Na displeji sa zobrazuje ukazovateľ  a zvolený čas posunutia. Po dotknutí sa tlačidla Štart/Prestávka  začne spotrebič odpočítavanie a veko je zablokované.

## 7.9 Time Manager (Úprava času)

S touto voliteľnou funkciou môžete skrátiť trvanie programu v závislosti od veľkosti náplne a stupňa znečistenia.

Po nastavení pracieho programu sa na displeji zobrazí jeho štandardné trvanie a blíká -----.

Dotykom tlačidla Time Manager (Úprava času)  skráťte trvanie programu podľa vašich potrieb. Na displeji sa zobrazí trvanie nového programu a náležite sa zníži počet čiarok:

----- vhodné pre celú náplň bežne znečistených odevov.

---- rýchly cyklus pre celú náplň mierne znečistených odevov.

--- veľmi rýchly cyklus pre menšiu mierne znečistenú náplň (odporúča sa max. polovičná náplň).

- najkratší cyklus na osvieženie malého množstva bielizne.

Funkcia Time Manager (Úprava času) je dostupná iba pri programoch uvedených v tabuľke.

ionizéra	Eco 40-60	Cottons	Synthetics
----- 1)	■	■	■
----	■	■	■
---	■	■	■
--	■	■	■

ionizéra	Eco 40-60	Cottons	Synthetics
-	■	■	■

1) Predvolené trvanie pre všetky programy.



## 7.10 Štart/Prestávka ▷||

Stlačte tlačidlo Štart/Prestávka ▷|| na spustenie, pozastavenie spotrebiča alebo prerušenie spusteného programu.





## 8. PROGRAMY

### 8.1 Tabuľka programov

Program Predvolená teplota Teplotný roz- sah	Referenč- ná rých- losť od- stredova- nia Rozsah rýchlosti odstred'o- vania [ot./min]	Maxi- málna hmot- nosť náplne	Popis programu (druh náplne a úroveň znečistenia)
Eco 40-60 40 °C 1)	1200 ot./min (1200- 400)	7 kg	<b>Biela bavlna a farebne stála bavlna.</b> Bežne zašpinená bielizeň. Spotreba energie sa zníži a trvanie pracieho programu sa predĺži, čo zabezpečí dobré výsledky prania.
Cottons 40 °C 90 °C – stude- ná voda	1200 ot./min (1200- 400)	7 kg	<b>Biela a farebná bavlna.</b> Bežné a silné zneči- stenie.
Synthetics 40 °C 60 °C – stude- ná voda	1200 ot./min (1200 - 400)	3 kg	<b>Syntetické alebo zmesové tkaniny.</b> Bežne zašpinená bielizeň.
Delicates 30 °C 40 °C – stude- ná voda	1200 ot./min (1200- 400)	2 kg	<b>Jemné tkaniny ako akryl, viskóza a zmeso- vé tkaniny, ktoré si vyžadujú šetrné pranie.</b> Bežne a mierne zašpinená bielizeň.
Rapid 14min 30 °C	800 ot./min (800- 400)	1,5 kg	<b>Syntetické a zmesové tkaniny.</b> Mierne zašpi- nená bielizeň a bielizeň určená na osvieženie.

Program Predvolená teplota Teplotný roz- sah	Referenč- ná rých- losť od- stred'ova- nia Rozsah rýchlosti odstred'ova- nia [ot./min]	Maxi- málna hmot- nosť náplne	Popis programu (druh náplne a úroveň znečistenia)
Rinse	1200 ot./min (1200- 400)	7 kg	<b>Všetky tkaniny, okrem vlnenej a veľmi jemnej bielizne.</b> Program na plákanie a odstred'ovanie bielizne. Prednastavená rýchlosť odstred'ovania sa vzťahuje na programy pre bavlnenú bielizeň. Rýchlosť odstred'ovania znížte podľa druhu bielizne. V prípade potreby pridajte plákania nastavením voliteľnej funkcie Extra plákanie. Pri odstred'ovaní s nízkymi otáčkami vykoná spotrebič jemné plákanie a krátke odstredenie.
Spin/Drain	1200 ot./min (1200 -400)	7 kg	<b>Všetky tkaniny okrem vlnených a veľmi jemnej bielizne.</b> Odstred'ovanie bielizne a odčerpanie vody z bubna.
Anti-Allergy  60 °C	1200 ot./min (1200 - 400)	7 kg	<b>Biela bavlnená bielizeň.</b> Tento program odstraňuje mikroorganizmy, pretože počas fázy prania na niekoľko minút teplota vystúpi nad 60 °C. To pomáha odstrániť mikróby, baktérie, mikroorganizmy a častice. Pridaná para spolu s dodatočnou fázou odstred'ovania zabezpečí správne odstránenie zvyškov pracieho prostriedku a peľu/alergénov, vďaka čomu bude bielizeň vhodná pre jemnú a citlivú pokožku.
Baby 40 °C 40 °C – stude- ná voda	1200 ot./min (1200 - 400)	2 kg	Šetrný cyklus vhodný pre detské oblečenie. Vysoká hladina vody a jemný pohyb pri fáze prania chráni farby a vlákna.
Silk  30 °C	800 ot./min (800 - 400)	1 kg	Špeciálny program na <b>hodváb a zmesové syntetické materiály.</b>
Wool  40 °C 40 °C – stude- ná voda	1200 ot./min (1200- 400)	1 kg	<b>Vlna vhodná na pranie v práčke, vlna určená na ručné pranie a ďalšie tkaniny s označením ručného prania<sup>2)</sup>.</b>
Sport 30 °C 40 °C – stude- ná voda	1200 ot./min (1200 - 400)	3 kg	<b>Športové odevy zo zmesových tkanín.</b> Mierne znečistená bielizeň a bielizeň určená na osvieženie.



Program Predvolená teplota Teplotný rozsah	Referenčná rýchlosť odstreďovania Rozsah rýchlosti odstreďovania [ot./min]	Maximálna hmotnosť náplne	Popis programu (druh náplne a úroveň znečistenia)
Outdoor  30 °C 40 °C – studená voda	1200 ot./min (1200-400)	2 kg <sup>3)</sup> 1 kg <sup>4)</sup>	<p data-bbox="572 400 620 448"> Nepoužívajte avivážne prostriedky a uistite sa, že v dávkovači pracieho prostriedku nie sú žiadne zvyšky aviváže.</p> <p data-bbox="568 520 1031 671"><b>Syntetické športové odevy.</b> Tento program je navrhnutý na jemné pranie moderných outdoorových športových odevov a je tiež vhodný na úbor na cvičenie, bicyklovanie, behanie a podobne. Odporúčané množstvo bielizne je 2 kg.</p> <p data-bbox="568 676 1031 850"><b>Nepremokavé, vode odolné priedušné a vodoodpudivé tkaniny.</b> Tento program sa môže použiť aj ako cyklus obnovy odpudzovania vody, špeciálne navrhnutý na starostlivosť o oblečenie s hydrofóbnou vrstvou. Ak chcete spustiť cyklus obnovy odpudzovania vody, postupujte nasledovne:</p> <ul data-bbox="568 855 1031 1023" style="list-style-type: none"> <li data-bbox="568 855 1031 903">• Prací prostriedok nalejte do priehradky .</li> <li data-bbox="568 911 1031 999">• Nalejte špeciálny obnovovač odpudzovania vody pre tkaniny do priehradky na aviváž v zásuvke .</li> <li data-bbox="568 1003 1031 1023">• Množstvo bielizne znížte na 1 kg.</li> </ul> <p data-bbox="572 1038 1031 1214"> Aby ste ešte viac zlepšili účinok vodoodpudivého prípravku, vysušte bielizeň v sušičke nastavením programu sušenia Outdoor (ak je k dispozícii a štítok so symbolom starostlivosti povoľuje sušenie v sušičke).</p>

Program Predvolená teplota Teplotný roz- sah	Referenč- ná rých- losť od- stred'ova- nia Rozsah rýchlosti odstred'ova- nia [ot./min]	Maxi- málna hmot- nosť náplne	Popis programu (druh náplne a úroveň znečistenia)
Denim 30 °C 40 °C – stude- ná voda	800 ot./min (1200 - 400)	2 kg	<b>Špeciálny program na oblečenie z džínso- viny s fázou jemného prania znižuje riziko vyblednutia farieb a vzniku flakov.</b> V záuj- me zabezpečenia lepšej starostlivosti o bieli- zeň odporúčame zmenšiť náplň bielizne.

1) Podľa nariadenia Európskej komisie 2019/2023 tento program pri 40 °C vyperie bežne zašpinenú bavlnenú bielizeň, ktorá sa zvyčajne perie pri 40 °C alebo 60 °C, spolu v jednom cykle.



Bližšie informácie o dosiahnutej teplote bielizne, trvaní programu a ďalšie údaje nájdete v kapitole „Hodnoty spotreby“.

Najúčinnnejšie programy z hľadiska spotreby energie sú zvyčajne dlhšie cykly pri nižších teplotách.















2) Počas tohto cyklu sa bubon otáča pomaly, čím zaistí jemné pranie. Môže sa zdať, že sa bubon neotáča alebo že sa neotáča správne, ale pre tento program to je normálne.

3) Prací program.





4) Prací program a fáza obnovy odolnosti voči vode.

### Kompatibilita voliteľných funkcií programu

Program	VOLITELNÉ FUNKCIE									
Eco 40-60	■	■	■		■	■	■	■	■	■
Cottons	■	■	■	■	■	■	■	■	■	■
Synthetics	■	■	■	■	■	■	■	■	■	■
Delicates	■	■	■	■		■	■	■		
Rapid 14min	■	■	■						■	
Rinse	■	■	■			■			■	

Program	VOLITELNÉ FUNKCIE								
									
Spin/Drain	■	■							■
Anti-Allergy 	■	■	■		■	■	■	■	■
Baby	■	■	■	■	■	■	■	■	■
Silk 	■	■							■
Wool  	■	■	■						■
Sport	■	■	■		■	■			■
Outdoor 	■	■	■			■			■
Denim	■	■	■	■		■	■	■	■

#### Vhodné pracie prostriedky pre pracie programy

Program	Univerzálny prášok <sup>1)</sup>	Tekutý univerzálny	Tekutý na farebnú bielizeň	Jemná bielizeň, vlna	Špeciálny
Eco 40-60	▲	▲	▲	--	--
Cottons	▲	▲	▲	--	--
Synthetics	▲	▲	▲	--	--
Delicates	--	--	--	▲	▲
Rapid 14min	--	▲	▲	--	--
Anti-Allergy 	▲	▲	--	--	▲
Baby	--	▲	▲	--	▲
Silk 	--	--	--	▲	▲
Wool  	--	--	--	▲	▲
Sport	--	▲	▲	--	▲
Outdoor 	--	--	--	▲	▲

Program	Univerzálny prášok <sup>1)</sup>	Tekutý univerzálny	Tekutý na farebnú bielizeň	Jemná bielizeň, vlna	Špeciálny
Denim	--	--	▲	▲	▲

1) Pri teplote nad 60 °C sa odporúča používanie práškového pracieho prostriedku.

▲ = Odporúčané

-- = Neodporúčané

## 8.2 Woolmark Apparel Care – Modrý



Cyklus prania vlny tohto spotrebiča bol schválený spoločnosťou The Woolmark Company na pranie vlnených odevov, ktoré sú označené symbolom ručného prania «hand wash», za predpokladu, že odevy sa perú v súlade s pokynmi výrobcu tejto práčky. Pri sušení a ďalšej starostlivosti o odevy postupujte podľa pokynov na štítku. M1145  
Symbol Woolmark je v mnohých krajinách certifikačnou obchodnou značkou.

## 9. NASTAVENIA

### 9.1 Zvukové signály

Tento spotrebič je vybavený rôznymi zvukovými signálmi, ktoré sa zapnú keď:

- zapnete spotrebič (špeciálny krátky tón),
- vypnete spotrebič (špeciálny krátky tón),
- sa dotknete tlačidiel (zvuk kliknutia),
- urobíte chybnú voľbu (3 krátke zvuky).
- po dokončení programu (sekvencia zvukov trvajúca asi 2 minúty),
- spotrebič má poruchu (sekvencia krátkych zvukov trvajúca asi 5 minút).

Ak chcete **vypnúť/zapnúť** zvukové signály, nastavte niektorý z programov, dotknite sa tlačidla a tlačidla naraz a podržte ich asi 2 sekundy. Na displeji sa zobrazí On/Off.



Aj keď zvukové signály vypnete, zaznejú pri poruche spotrebiča.

### 9.2 Detská poistka

Pomocou tejto voliteľnej funkcie môžete zabrániť deťom hrať sa s ovládacím panelom.

Ak chcete **zapnúť/vypnúť** túto voliteľnú funkciu, stlačte tlačidlo , kým sa na displeji **nezobrazí/nezhasne** .

Spotrebič bude voliť túto voliteľnú funkciu potom, ako ju vypnete.

Funkcia detskej poistky nie je k dispozícii niekoľko sekúnd po zapnutí spotrebiča.

## 10. PRED PRVÝM POUŽITÍM

1. Uistite sa, že je dostupná elektrická energia a vodovodný kohútik je otvorený.
2. Nalejte 2 litre vody do priehradky pracieho prostriedku označenej .

Táto činnosť aktivuje odtokový systém.

3. Nalejte malé množstvo pracieho prostriedku do priehradky označenej .

4. Nastavte a spustíte program pre bavlnu s najvyššou teplotou bez bielizne v bubne.

Týmto odstránite prípadné nečistoty z bubna a nádrže.

## 11. KAŽDODENNÉ POUŽÍVANIE



### VAROVANIE!

Pozrite si kapitoly ohľadne bezpečnosti.

### 11.1 Zapnutie spotrebiča

1. Zástrčku spotrebiča zapojte do sieťovej zásuvky.
2. Otvorte vodovodný ventil.
3. Stlačením tlačidla Zap/Vyp spotrebič zapnite.

Zaznie krátky tón.

### 11.2 Vloženie bielizne

1. Otvorte veko spotrebiča.
2. Stlačte tlačidlo A.

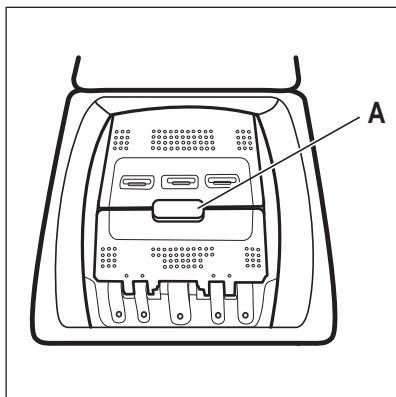

Bubon sa automaticky otvorí.

3. Vložte bielizeň do bubna jeden kus po druhom.
  4. Skôr ako bielizeň vložíte do spotrebiča, poriadne ju vytraste.
- Uistite sa, že ste do bubna nevložili príliš veľa bielizne.
5. Bubon a veko zatvorte.



### UPOZORNENIE!





Pred zatvorením veka spotrebiča sa uistite, že ste bubon zavreli správne.

### 11.3 Priehradky na prací prostriedok. Použitie pracích prostriedkov a prídavných prostriedkov

1. Odmerajte množstvo určeného pracieho prostriedku pre práčku a aviváže.
2. Do príslušných priehradiek pridajte prací prostriedok a aviváž.

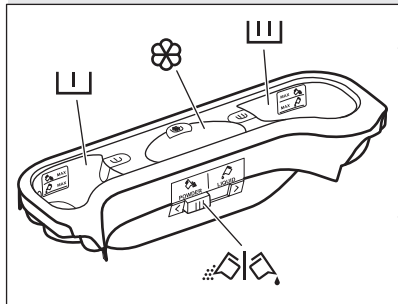

Vždy dodržiavajte pokyny uvedené na obale pracích prostriedkov.

	 <p>Priehradka pre prací prostriedok na fázu predpierania. Značky MAX označujú maximálne úrovne množstva pracieho prostriedku (práškového alebo tekutého).</p>
	 <p>Priehradka na prací prostriedok pre fázu prania. Značky MAX označujú maximálne úrovne množstva pracieho prostriedku (práškového alebo tekutého).</p>
	 <p>Priehradka na tekuté prídavné prostriedky (aviváž, škrob). Značka <b>M</b> určuje maximálnu hladinu tekutých prídavných prostriedkov.</p>
	 <p>Klapka na práškový alebo tekutý prací prostriedok.</p>

## 11.4 Tekutý alebo práškový prací prostriedok

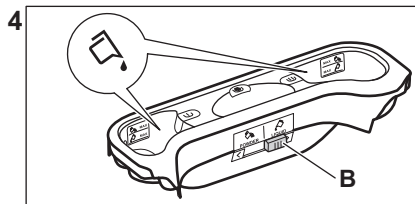
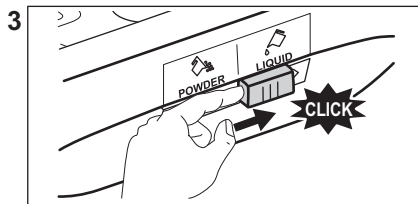
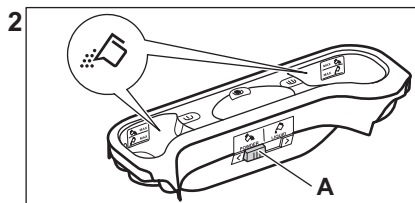
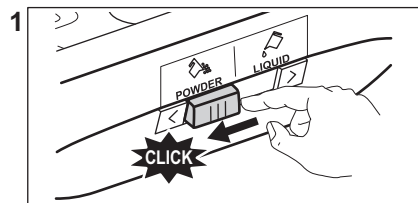

- Poloha **A** pre práškový prací prostriedok (pôvodné nastavenie).
- Poloha **B** pre tekutý prací prostriedok.

**Pri používaní tekutého pracieho prostriedku:**

- Nepoužívajte gélové ani husté tekuté pracie prostriedky.
- nenalejte viac tekutého pracieho prostriedku, než je maximálna úroveň.
- Nenastavujte funkciu odloženého štartu.



## 11.5 Nastavenie programu

1. Volič programu nastavte na výber požadovaného programu prania. Ukazovateľ tlačidla Štart/Prestávka bliká. Na displeji sa zobrazí dĺžka trvania programu.
2. Ak chcete zmeniť teplotu a/alebo rýchlosť odstredovania, stlačte príslušné tlačidlá.
3. V prípade potreby nastavte jednu alebo viacej voliteľných funkcií stlačením príslušných tlačidiel. Príslušné ukazovatele sa zobrazia na displeji a následne sa menia dané informácie.



Ak výber **nie je možný**, zaznie zvukový signál.

## 11.6 Spustenie programu

Dotknutím sa tlačidla Štart/Prestávka  spustíte program. Program nie je možné spustiť, keď je vypnutý ukazovateľ tlačidla a neblinká (napr. volič programov v nesprávnej polohe). Príslušný ukazovateľ prestane blikat' a bude svietiť. Spustí sa program, veko je zablokované. Na displeji sa zobrazí ukazovateľ .





Skôr ako spotrebič začne napúšťať vodu, môže sa na chvíľu spustiť výpustné čerpadlo.

## 11.7 Spustenie programu s posunutím štartu

1. Opakovane sa dotýkajte tlačidla Posunutý štart , kým sa na displeji nezobrazí požadovaný čas posunutého





štartu. Na displeji sa zobrazí ukazovateľ .

2. Dotknite sa tlačidla Štart/Prestávka . Veko spotrebiča sa zablokuje a spustí sa odpočítavanie posunutého štartu. Na displeji sa zobrazí ukazovateľ .

Po skončení odpočítavania sa automaticky spustí program.



## Zrušenie posunutého štartu po spustení odpočítavania

Ak chcete zrušiť posunutie štartu:

1. Dotykom tlačidla Štart/Prestávka  prerušte činnosť spotrebiča. Príslušný ukazovateľ bliká.
2. Opakovane sa dotýkajte tlačidla Posunutý štart , kým sa na displeji nezobrazí  a nezhasne ukazovateľ .
3. Opätovným dotykem na tlačidlo Štart/Prestávka  okamžite spustíte program.

## Zmena posunutého štartu po spustení odpočítavania

Zmena posunutého štartu:

1. Dotykom tlačidla Štart/Prestávka  prerušte činnosť spotrebiča. Príslušný ukazovateľ bliká.
2. Opakovane sa dotýkajte tlačidla Posunutý štart , kým sa na displeji nezobrazí požadovaný čas posunutého štartu.
3. Opätovným dotykem tlačidla Štart/Prestávka  spustíte nové odpočítavanie.

## 11.8 Zistenie naplnenia SensiCare System

Keď sa dotknete tlačidla Štart/Prestávka .

1. Funkcia SensiCare System začne s odhadom hmotnosti náplne, aby vypočítala skutočné trvanie programu. Počas tejto fázy prehrávajú pásiky funkcie Time

Manager (Úprava času) ----  
umiestnené pod číslicami času  
jednoduchú animáciu.

2. Približne po 15 – 20 minútach zmiznú pásiky funkcie Time Manager a zobrazí sa trvanie nového cyklu. Spotrebič automaticky prispôbí trvanie programu aktuálnemu množstvu bielizne tak, aby dosiahol perfektnú účinnosť prania v čo najkratšom možnom čase.

 Funkcia SensiCare System nie je dostupná pre všetky programy, ako napríklad: Wool, Rinse, Odstreďovanie a programy s krátkymi cyklami.

## 11.9 Prerušenie programu a zmena voliteľných funkcií

Pri spustenom programe môžete zmeniť **iba niektoré** voliteľné funkcie:

1. Dotknite sa tlačidla Štart/Prestávka .

Príslušný ukazovateľ bliká.

2. Zmeňte voliteľné funkcie. Príslušne sa menia informácie uvedené na displeji.
3. Znova sa dotknite tlačidla Štart/Prestávka .

Prací program bude pokračovať.

## 11.10 Zrušenie prebiehajúceho programu

1. Stlačením tlačidla Zap/Vyp zrušíte program a vypnete spotrebič.
2. Stlačením tlačidla Zap/Vyp spotrebič znovu zapnete.

 Ak funkcia SensiCare System skončila a už sa spustilo plnenie vody, nový program začne **bez zopakovania funkcie SensiCare System**. Voda a prací prostriedok nie sú vypustené, aby sa predišlo mrhaniu.

Existuje aj alternatívny spôsob zrušenia:

1. Otočte volič do polohy „Reset“ .

2. Počkajte 1 sekundu. Na displeji sa zobrazí symbol ---- . Teraz môžete nastaviť nový prací program.

## 11.11 Otvorenie veka – Pridanie odevov

 Veko neotvárajte, ak je príliš vysoká teplota alebo hladina vody v bubne a/alebo sa bubon ešte otáča.

Počas prebiehajúceho programu alebo odpočítavania posunutého štartu je veko spotrebiča zablokované. Na displeji sa zobrazí ukazovateľ .

1. Dotknite sa tlačidla Štart/Prestávka .

Na displeji prestane svietiť príslušný ukazovateľ blokovania veka.

2. Otvorte veko spotrebiča a dvierka bubna. V prípade potreby pridajte alebo odoberte bielizeň. Dvierka bubna a veko zatvorte. Dotknite sa tlačidla Štart/Prestávka .

Program alebo odpočítavanie posunutého štartu bude ďalej pokračovať.

## 11.12 Koniec programu

Po ukončení programu sa spotrebič automaticky zastaví. Zaznejú zvukové signály (ak sú zapnuté). Na displeji sa zobrazí .

Ukazovateľ tlačidla Štart/Prestávka  zhasne.

Veko sa odblokuje a ukazovateľ  zhasne.

1. Stlačením tlačidla Zap/Vyp spotrebič vypnete.





Päť minút po skončení programu funkcia úspory energie automaticky vypne spotrebič.







- i** Ak spotrebič znovu zapnete, na displeji sa zobrazí indikácia ako na konci predchádzajúceho programu. Otočením ovládača programu nastavte nový cyklus.
2. Zo spotrebiča vyberte všetku bielizeň.
  3. Skontrolujte, či je bubon prázdny.
  4. Veko a priehradku na práci prostriedok nechajte mierne pootvorené, aby ste zabránili tvorbe plesní a zápachu.
  5. Zatvorte vodovodný kohútik.

### 11.13 Vypustenie vody po skončení cyklu

Ak ste si zvolili program alebo voliteľnú funkciu, ktorá nevypúšťa vodu pri poslednom plákaní, program sa ukončí, ale:

- V oblasti času sa zobrazí  a na displeji sa zobrazí zablokovanie veka .
  - Bubon sa stále v pravidelných intervaloch otáča, aby sa zabránilo pokrčeniu bielizne.
  - Veko zostane zablokované.
  - Ak chcete otvoriť veko, musíte vypustiť vodu:
1. V prípade potreby stlačte tlačidlo Odstredovanie  a znížte spotrebičom navrhnutú rýchlosť odstredovania.
  2. Stlačte tlačidlo Štart/Prestávka :
    - Ak ste nastavili Plákanie Stop , spotrebič vypustí vodu a odstredí.

- Ak ste nastavili Noc , spotrebič len vypustí vodu. Ukazovateľ voliteľnej funkcie Plákanie Stop  a Noc  zmizne.
3. Po dokončení programu, keď ukazovateľ blokovania veka  zhasne, môžete veko otvoriť.
  4. Podržte stlačené tlačidlo Zap/Vyp niekoľko sekúnd, spotrebič sa vypne.

### 11.14 Voliteľná funkcia pohotovostný režim

V snahe ušetriť energiu funkcia automaticky vypne spotrebič, aby sa znížila spotreba energie v týchto prípadoch:

- Spotrebič nepoužívate po dobu 5 minút. Stlačením tlačidla Zap/Vyp spotrebič znovu zapnete.
- 5 minút od skončenia pracieho programu Stlačením tlačidla Zap/Vyp spotrebič znovu zapnite. Na displeji sa zobrazí koniec posledného programu. Otočením ovládača programu nastavte nový cyklus.

Ak otočíte ovládač do polohy „Reset“ , spotrebič sa o 30 sekúnd automaticky vypne.

- i** Ak nastavíte program alebo voliteľnú funkciu, ktoré končia s vodou v bubne, funkcia **nevypne** spotrebič, aby vám pripomenula, že máte vypustiť vodu.

## 12. TIPY A RADY



### VAROVANIE!

Pozrite si kapitoly oľadne bezpečnosti.

### 12.1 Vloženie bielizne

- Bielizeň rozdeľte na: bielu, farebnú, syntetickú, jemnú a vlnenú bielizeň.
- Dodržiavajte pokyny uvedené na štítkoch odevov.
- Neperte spolu bielu a farebnú bielizeň.
- Niektorá farebná bielizeň môže pri prvom praní pustiť farbu. Nové farebné odevy odporúčame prať prvýkrát osobitne.
- Viacvrstvové odevy, vlnené oblečenie a odevy s namaľovanými dekoráciami prevráťte naruby.

- Silne znečistené škvry pred vložením do bubna umyte a ošetríte vhodným prostriedkom.
- Záclony si vyžadujú veľmi jemné zaobchádzanie. Odstráňte háčiky a záclony vložte do pracieho vaku alebo obliečky.
- Neperte neobrušené ani natrhnuté odevy. Na pranie malých a/alebo citlivých kúskov (napr. podprsenky s kosticami, opasky, pančuchové nohavice, šnúry od topánok, mašlí a pod.) použite pracie vrecúško.

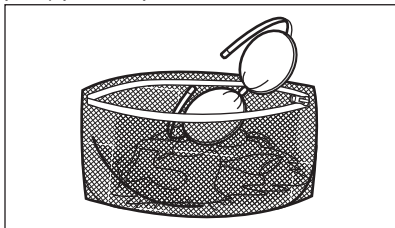

- Veľmi malé náplne môžu spôsobiť problémy s vyvážením vo fáze odstreďovania, čo môže mať za následok nadmerné vibrácie. Ak sa tak stane:
  - prerušte program a otvorte dverka (pozrite si kapitolu „Každodenné používanie“);
  - ručne usporiadajte bielizeň tak, aby jednotlivé položky boli vo vnútri rovnomerne rozložené;
  - stlačte tlačidlo Štart/Prestávka. Fáza odstreďovania pokračuje.
- Zapnite gombíky na obliečkach, zipsy, háčiky a patentky. Opasky, šnúry, šnúry od topánok, mašle a akékoľvek iné voľné časti odevov zviažte.
- Vyprázdňte vrecká a odevy narovnajzte.

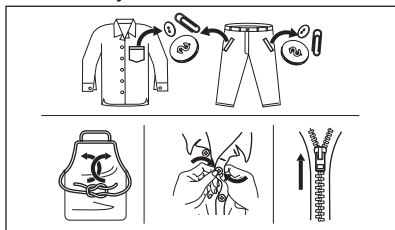

## 12.2 Odolné škvry

Pri niektorých škvrynách voda a čistiaci prostriedok nestačia.

Tieto škvry odporúčame spracovať ešte pred vložením do spotrebiča.

K dispozícii sú špeciálne odstraňovače škvŕn. Použite špeciálny odstraňovač škvŕn, ktorý je vhodný na typ škvŕny a látky.

## 12.3 Druh a množstvo pracieho prostriedku.

Výber pracieho prostriedku a použitie správnych množstiev neovplyvňuje iba výkon, ale tiež pomáha predísť odpadu a chrániť životné prostredie:

- Používajte len pracie prostriedky a prídavné prostriedky určené špeciálne pre práčky. Najprv postupujte podľa týchto pravidiel:
    - práškové pracie prostriedky na všetky druhy tkanín, okrem jemnej bielizne. Uprednostnite práškové pracie prostriedky s obsahom bielidla pre bielu bielizeň a dezinfikovanie bielizne,
    - tekuté pracie prostriedky, hlavne pri programoch prania s nízkou teplotou (max. 60 °C) pre všetky druhy tkanín alebo špeciálne prostriedky na pranie vlny.
  - Výber a množstvo pracieho prostriedku závisí od: druhu tkaniny (jemná bielizeň, vlna, bavlna a pod.), farba oblečenia, veľkosť náplne, stupeň znečistenia, teplota prania a tvrdosť použitej vody.
  - Dodržte pokyny, ktoré nájdete na obale pracích prostriedkov alebo prídavných prostriedkov bez toho, aby ste použili väčšie množstvo, ako je uvedené (**MAX**).
  - Nemiešajte rôzne typy pracích prostriedkov.
  - Menej pracieho prostriedku použite, ak:
    - periete malé množstvo bielizne,
    - bielizeň je iba mierne zašpinená,
    - sa počas prania tvoria veľké množstvá peny.
  - Keď používate pracie tablety alebo vrecúška, vždy ich vložte do bubna, nie do dávkovača pracieho prostriedku.
- Nedostatok pracieho prostriedku môže spôsobiť:**

- neuspokojivé výsledky prania,
- sfarbenie náplne dosiva,
- mastné oblečenie,
- pleseň v spotrebiči.

#### Prebytok pracieho prostriedku môže spôsobiť:

- penenie,
- znížený účinok prania,
- nevhodné plákanie,
- väčší dopad na životné prostredie.

## 12.4 Ekologické tipy

V záujme úspory vody a energie, ako aj v záujme ochrany životného prostredia odporúčame dodržiavať niekoľko tipov:

- **Bežne znečistenú bielizeň perte bez predprania**, ušetríte tak prací prostriedok, vodu a čas (chráni sa tým aj životné prostredie!)
- Naloženie spotrebiča po **maximálnu kapacitu vyznačenú pre každý program pomáha znížiť spotrebu energie a vody**.
- Vhodným ošetrením pred praním môžete odstrániť škvryny a ohraničenú špinu; potom môžete bielizeň vyprať pri nižšej teplote.

- Aby ste použili správne množstvo pracieho prostriedku, pozrite si množstvo odporúčané výrobcom pracieho prostriedku a skontrolujte tvrdosť vody vo vašom domácom systéme. Pozrite si časť „Tvrdosť vody“.
- Pred sušením bielizne v sušičke nastavte **maximálnu možnú rýchlosť odstreďovania** pre zvolený prací program. Ušetríte tým energiu počas sušenia!

## 12.5 Tvrdosť vody

Ak žijete v oblasti s vysokou alebo strednou tvrdosťou vody, odporúčame používať zmäkčovač vody pre práčky. V oblastiach s mäkkou vodou nie je potrebné používať zmäkčovač vody.

Ak chcete poznať tvrdosť vody vo vašej oblasti, obráťte sa na miestnu vodárenskú spoločnosť.

Použite správne množstvo zmäkčovača vody. Dodržiavajte pokyny uvedené na obale produktu.

# 13. OŠETROVANIE A ČISTENIE



#### VAROVANIE!

Pozrite si kapitoly oľadne bezpečnosti.

## 13.1 Harmonogram periodického čistenia

### Periodické čistenie pomáha predĺžiť životnosť vášho spotrebiča.

Po každom cykle ponechajte dvierka a dávkovač pracieho prostriedku mierne pootvorené, aby došlo k cirkulácii vzduchu a vyschla vlhkosť vnútri spotrebiča: zabránite tým plesniam a zápachom.

Ak spotrebič dlhý čas nepoužívate: zatvorte vodovodný ventil a odpojte spotrebič od napájania.

### Indikatívny harmonogram periodického čistenia:

Odvápňovanie	Dvakrát ročne
--------------	---------------

Program na údržbu práčky	Raz ročne
Vyčistíte tesnenie veka	Každé dva mesiace
Vyčistíte bubon	Každé dva mesiace
Vyčistíte dávkovač pracieho prostriedku	Každé dva mesiace
Vyčistíte filter odtočkového čerpadla	Dvakrát ročne
Vyčistíte filter v prírodnej hadici a filter ventilu	Dvakrát ročne

Nasledovné odseky vysvetľujú spôsob čistenia každého dielu.

## 13.2 Odstránenie cudzích predmetov

-  Pred spustením cyklu sa uistite, že sú vrecká prázdne a všetky voľné prvky sú uviazané. Pozrite si časť „Náplň bielizne“ v „Rady a tipy“.

Vyberte akékoľvek cudzie predmety (ako napr. kovové spony, gombíky, mince a pod.), ktoré môžete nájsť vo filtroch a bubne. Pozrite si odseky „Čistenie bubna“, „Čistenie odtokového čerpadla“ a „Čistenie prírodnej hadice a filtra ventilu“. V prípade potreby sa obráťte na autorizované servisné stredisko.

## 13.3 Vonkajšie čistenie

Spotrebič čistite iba jemným saponátom a teplou vodou. Všetky povrchy vytrite dosucha. Nepoužívajte drôtenky ani abrazívne materiály.



**UPOZORNENIE!**  
Nepoužívajte alkohol, rozpúšťadlá ani chemikálie.



**UPOZORNENIE!**  
Kovové povrchy nečistite umývacím prostriedkom na báze chlóru.

## 13.4 Odvápňovanie

-  Ak je vo vašej oblasti vysoká alebo stredná tvrdosť vody, odporúčame vám použiť prostriedok na odvápňovanie vody pre práčky.

Pravidelne kontrolujte bubon, či nenájdete usadený vodný kameň.

Bežné pracie prostriedky už obsahujú prostriedky na zmäkčovanie vody, ale odporúčame vám spustiť cyklus s prázdny bubnom a produktom na odvápnenie spotrebiča.

-  Vždy dodržiavajte pokyny uvedené na obale výrobku.

## 13.5 Program na údržbu práčky

Opakované a dlhodobé používanie programov s nízkymi teplotami môže spôsobiť usadzovanie pracích prostriedkov a šírenie baktérií vo vnútri bubna a hadice. To môže viesť k tvorbe zápachu a plesní. Ak chcete zabrániť usadzovaniu zvyškov a vyčistiť vnútornú časť spotrebiča, pravidelne spúšťajte prací program na údržbu práčky (minimálne raz mesačne).



Pozrite si kapitolu „Čistenie bubna“.

## 13.6 Čistenie bubna

Bubon pravidelne kontrolujte, či sa v ňom neusádzajú nečistoty.

V bubne sa môžu objaviť hrdzavé škvrny od zhrdzavených predmetov v bielizni, alebo ak voda z vodovodu obsahuje veľa železa.

Bubon vyčistite špeciálnym prostriedkom na nehrdzavejúcu oceľ.



Vždy dodržiavajte pokyny uvedené na obale výrobku. Bubon nečistite prostriedkami s kyslým pH na odstraňovanie vodného kameňa, ani prostriedkami s obsahom chlóru či drôtenkami.

Dôkladné čistenie:

1. Z bubna vyberte všetku bielizeň.
2. Spustíte program Cottons s najvyššou teplotou
3. Do prázdneho bubna pridajte malé množstvo práškového pracieho prostriedku, aby sa vypláchli prípadné nečistoty.



Niekedy sa na konci cyklu môže na displeji zobrazit ikona : toto je odporúčanie na „vyčistenie bubna“. Po vykonaní čistenia bubna ikona zmizne.

### 13.7 Tesnenie veka

Pravidelne kontrolujte tesnenie a z jeho vnútornej strany odstráňte všetky predmety. V prípade potreby ho vyčistite pomocou krémového čistiaceho

prostriedku s obsahom amoniaku tak, aby ste nepoškrabali povrch.



Vždy dodržiavajte pokyny uvedené na obale produktu.

### 13.8 Čistenie dávkovača pracieho prostriedku

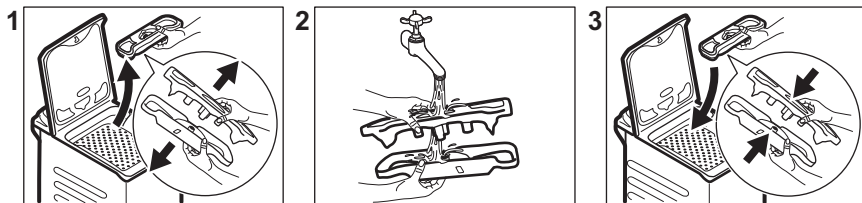

### 13.9 Čistenie filtra v prívodnej hadici a filtra ventilu

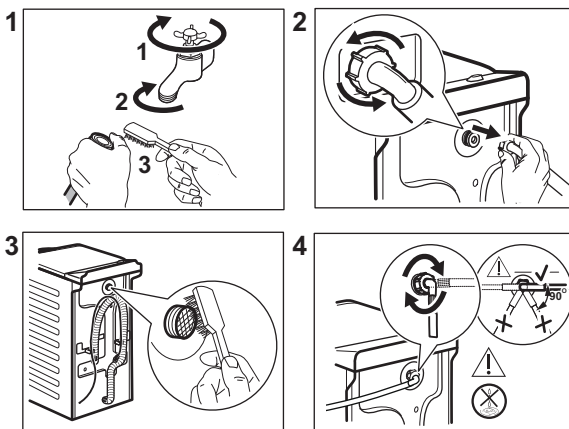

### 13.10 Čistenie odtokového filtra

Pravidelne kontrolujte filter odtokového čerpadla a uistite sa, že je čistý.

Odtokové čerpadlo vyčistite, ak:

- Spotrebič vypustí vodu.
- Bubon sa netočí.
- Spotrebič vydáva nezvyčajný hluk z dôvodu upchania odtokového čerpadla.
- Displej zobrazuje kód alarmu **E20**



#### VAROVANIE!

- Zástrčku napájacieho kábla vytahnite zo sieťovej zásuvky.
- Filter nevyťahujte, kým je spotrebič v prevádzke.
- Čerpadlo nečistite, ak je voda v spotrebiči horúca. Počkajte, kým voda vychladne.

Pri vyberaní filtra majte vždy poruke handru, aby ste mohli utrieť vytečenú vodu.

Ak chcete vyčistiť čerpadlo, postupujte takto:

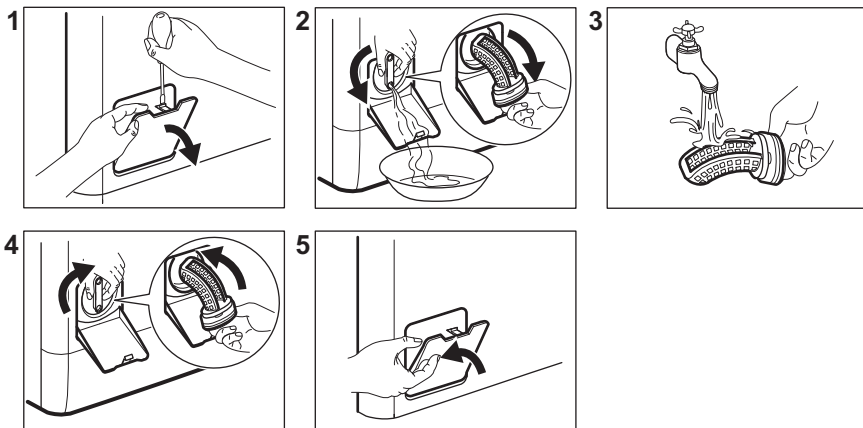

### 13.11 Núdzové vypustenie

Ak spotrebič nevypúšťa vodu, postupujte rovnako, ako je uvedené v odseku „Čistenie odtokového čerpadla“. V prípade potreby čerpadlo vyčistite.

Keď vypustíte vodu postupom núdzového vypustenia, musíte znova aktívovať systém vypúšťania:

1. Nalejte 2 litre vody do hlavnej priehradky dávkovača pracieho prostriedku.
2. Na vypustenie vody spustíte príslušný program.

### 13.12 Ochranné opatrenia pred mrazom

Ak sa spotrebič nachádza na mieste, kde môže teplota dosiahnuť hodnoty okolo 0 °C alebo môže klesnúť pod túto

teplotu, odstráňte zvyšnú vodu z prírodnej hadice a vypúšťacieho čerpadla.

1. Zástrčku napájacieho kábla vytiahnite zo sieťovej zásuvky.
2. Zatvorte vodovodný kohútik.
3. Obidva konce prírodnej hadice vložte do nádoby a nechajte vodu odtiecť z hadice.
4. Vyprázdnite vypúšťacie čerpadlo. Prečítajte si informácie o núdzovom vypustení.
5. Keď je vypúšťacie čerpadlo prázdne, znova nainštalujte prírodnú hadicu.



#### **VAROVANIE!**

Pred opätovným použitím spotrebiča sa uistite, že je teplota vyššia než 0 °C. Výrobca nie je zodpovedný za škody spôsobené nízkymi teplotami.

## 14. RIEŠENIE PROBLÉMOV



#### **VAROVANIE!**

Pozrite si kapitoly ohľadne bezpečnosti.

## 14.1 Kódy alarmu a možné poruchy

Spotrebič sa nespúšťa alebo sa počas prevádzky zastaví. Najprv skúste nájsť riešenie problému (pozrite si tabuľky).



### VAROVANIE!

Pred akýmkoľvek úkonom a kontrolou spotrebič odpojte od elektrickej siete.

Pri niektorých problémoch sa na displeji zobrazí kód alarmu a môže nepretržite blikať tlačidlo Štart/Prestávka :

Problém	Možné riešenie
<b>E 10</b> Do spotrebiča nepri- teká správne voda.	<ul style="list-style-type: none"> <li>• Uistite sa, že je otvorený vodovodný kohútik.</li> <li>• Uistite sa, že je tlak pritekajúcej vody dostatočný. Príslušné informácie získate od dodávateľa vody.</li> <li>• Uistite sa, že vodovodný kohútik nie je upchatý.</li> <li>• Uistite sa, že prírodná hadica nie je skrútená, poškodená alebo ohnutá.</li> <li>• Uistite sa, že je správne pripojená prírodná hadica.</li> <li>• Uistite sa, že nie je upchaný filter prírodnej hadice a filter ventilu. Pozrite si časť „Ošetrovanie a čistenie“.</li> </ul>
<b>E 20</b> Spotrebič nevypustí vodu.	<ul style="list-style-type: none"> <li>• Uistite sa, že odtokové potrubie nie je upchaté.</li> <li>• Uistite sa, že odtoková hadica nie je skrútená ani ohnutá.</li> <li>• Uistite sa, že odtokový filter nie je upchatý. V prípade potreby vyčistite filter. Pozrite si časť „Ošetrovanie a čistenie“.</li> <li>• Uistite sa, že je správne pripojená odtoková hadica.</li> <li>• Ak ste nastavili program bez fázy vypúšťania, nastavte program s vypúšťaním.</li> <li>• Ak ste nastavili voliteľnú funkciu, po skončení ktorej zostane voda v bubne, nastavte program vypúšťania.</li> </ul>
<b>E 9 1</b> Elektronické prvky spotrebiča nereagu- jú.	<ul style="list-style-type: none"> <li>• Program sa neskončil správne alebo sa spotrebič zastavil príliš skoro. Spotrebič vypnite a znovu zapnite.</li> <li>• Ak sa opäť objaví poruchový kód, obráťte sa na autorizované servisné stredisko.</li> </ul>
<b>EKO</b> Elektrické napájanie je nestabilné.	<ul style="list-style-type: none"> <li>• Počkajte, kým sa napájanie neustáli.</li> </ul>
<b>EFO</b> Zaplo sa zariadenie proti vytopeniu.	<ul style="list-style-type: none"> <li>• Odpojte spotrebič a zatvorte vodovodný kohútik. Obráťte sa na autorizované servisné stredisko.</li> </ul>

Ak sa na displeji zobrazia iné kódy alarmu, vypnite a zapnite spotrebič. Ak problém pretrváva, obráťte sa na autorizované servisné stredisko.

V prípade iného problému s práčkou si pozrite tabuľku nižšie, kde možno nájdete vhodné riešenie.

Problém	Možné riešenie
Program sa nespúšťa.	<ul style="list-style-type: none"> <li>• Uistite sa, že je zástrčka pripojená do sieťovej zásuvky.</li> <li>• Uistite sa, že sú veko spotrebiča a dvierka bubna zatvorené.</li> <li>• Uistite sa, že poistka v poistkovej skrini nie je poškodená ani vyhodaná.</li> <li>• Uistite sa, že bolo stlačené tlačidlo Štart/Prestávka .</li> <li>• Ak je nastavené posunutie štartu, zrušte toto nastavenie alebo počkajte na dokončenie odpočítavania.</li> <li>• Ak je zapnutá funkcia Detská poistka, vypnite ju.</li> <li>• Skontrolujte polohu ovládača programov.</li> </ul>
Spotrebič napustí vodu a hneď ju aj vypustí.	<ul style="list-style-type: none"> <li>• Uistite sa, že je odtoková hadica v správnej polohe. Hadica môže byť umiestnená príliš nízko. Pozrite si časť „Inštalčné pokyny“.</li> </ul>
Fáza odstreďovania nefunguje alebo cyklus prania trvá dlhšie než zvyčajne.	<ul style="list-style-type: none"> <li>• Nastavte program odstreďovania.</li> <li>• Uistite sa, že odtokový filter nie je upchatý. V prípade potreby vyčistite filter. Pozrite si časť „Ošetrovanie a čistenie“.</li> <li>• Bielizeň v bubne ručne rozložte a znovu spustíte fázu odstreďovania. Tento problém môže byť spôsobený problémom s vyvážením.</li> </ul>
Na podlahe je voda.	<ul style="list-style-type: none"> <li>• Uistite sa, že sú prípojky hadíc na vodu tesné a že neuniká žiadna voda.</li> <li>• Skontrolujte, či prítoková a odtoková hadica nie je poškodená.</li> <li>• Uistite sa, že používate správny typ a množstvo pracieho prostriedku.</li> </ul>
Nie je možné otvoriť veko spotrebiča.	<ul style="list-style-type: none"> <li>• Skontrolujte, či ste nezvolili prací program, ktorý končí s vodou v nádrži.</li> <li>• Uistite sa, že sa prací program skončil.</li> <li>• Ak je v bubne voda, nastavte program vypúšťania alebo odstreďovania.</li> <li>• Presvedčte sa, že má spotrebič prívod elektrickej energie.</li> <li>• Tento problém môže byť spôsobený chybou spotrebiča. Obráťte sa na autorizované servisné stredisko.</li> </ul>
Spotrebič vydáva nezvyčajný zvuk a vibruje.	<ul style="list-style-type: none"> <li>• Uistite sa, že je spotrebič správne vyrovnaný. Pozrite si časť „Inštalčné pokyny“.</li> <li>• Uistite sa, že bol odstránený obal a prepravné skrutky. Pozrite si časť „Inštalčné pokyny“.</li> <li>• Do bubna pridajte ďalšiu bielizeň. Náplň môže byť príliš malá.</li> </ul>
Trvanie programu sa predĺži alebo skráti počas prebiehajúceho programu.	<ul style="list-style-type: none"> <li>• Funkcia SensiCare System dokáže prispôbiť trvanie programu podľa typu a množstva bielizne. Pozrite si „Zistenie dávky SensiCare System“ v kapitole „Každodenné používanie“.</li> </ul>



Problém	Možné riešenie
Neuspokojivé výsledky prania.	<ul style="list-style-type: none"> <li>• Zvýšte množstvo pracieho prostriedku alebo použite iný typ.</li> <li>• Pred praním z bielizne odstráňte odolné škvryny pomocou špeciálnych produktov.</li> <li>• Uistite sa, že ste nastavili správnu teplotu.</li> <li>• Odoberte nejakú bielizeň.</li> </ul>
Príliš veľa peny v bubne počas pracieho cyklu.	<ul style="list-style-type: none"> <li>• Znížte množstvo pracieho prostriedku.</li> </ul>
Po dokončení pracieho cyklu zostávajú v zásuvke na prací prostriedok zvyšky pracieho prostriedku.	<ul style="list-style-type: none"> <li>• Skontrolujte, či je klapka v správnej polohe.</li> <li>• Uistite sa, že ste použili dávkovač pracieho prostriedku podľa pokynov uvedených v tomto návode.</li> </ul>

Po kontrole spotrebič zapnite. Program bude pokračovať od bodu prerušenia.

Ak sa problém vyskytne znova, obráťte sa na autorizované servisné stredisko.

Údaje potrebné pre autorizované servisné stredisko nájdete na typovom štítku.

## 15. HODNOTY SPOTREBY

### 15.1 Úvod



Na webovej stránke **[www.theenergylabel.eu](http://www.theenergylabel.eu)** nájdete podrobnejšie informácie o štítku s energetickými údajmi.



Čiarový kód na štítku energetických údajov dodanom so spotrebičom poskytuje webový odkaz na informácie o výkone spotrebiča v databáze EU EPREL. Energetický štítok, návod na používanie a ďalšie dokumenty si odložte, aby ste ich mali v prípade potreby neskôr k dispozícii. Tie isté informácie sú dostupné aj v databáze EPREL na webovej stránke **<https://eprel.ec.europa.eu>**, kde treba zadať model a číslo výrobku, ktoré nájdete na typovom štítku spotrebiča. Informácie o umiestnení typového štítku nájdete v kapitole „Popis výrobku“.

## 15.2 Legenda

<b>kg</b>	Vkladanie bielizne.	<b>h:mm</b>	Trvanie programu.
<b>kWh</b>	Spotreba energie.	<b>°C</b>	Teplota bielizne.
<b>Litre</b>	Spotreba vody.	<b>ot./min.</b>	Rýchlosť odstreďovania.
<b>%</b>	Zostatková vlhkosť na konci fázy odstreďovania. Čím je rýchlosť odstreďovania vyššia, tým je spotrebič hlučnejší a zostatková vlhkosť bielizne nižšia.		



Hodnoty spotreby a trvanie programu sa môžu líšiť podľa prevádzkových podmienok (napr. izbová teplota, teplota vody, množstvo a druh bielizne, napájacie napätie), a tiež ak zmeníte predvolené nastavenie programu.

## 15.3 Podľa nariadenia Európskej komisie 2019/2023

Program Eco 40-60	kg	kWh	Litre	h:mm	%	°C	ot./min <sup>1)</sup>
Plná náplň	7	1.160	50	3:25	53	48	1151
Polovičná náplň	3,5	0.630	39	2:40	53	41	1151
Štvrtinová náplň	2	0.400	32	2:40	55	29	1151

1) Maximálna rýchlosť odstreďovania.

### Spotreba energie v rôznych režimoch

Vyp (W)	Pohotovostný režim (W)	Odložený štart (W)
0.48	0.48	4.00

Čas do vypnutia/pohotovostného režimu je maximálne 15 minút.

## 15.4 Bežné programy



Tieto hodnoty sú iba orientačné.

Program	kg	kWh	Litre	h:mm	%	°C	ot./min <sup>1)</sup>
Cottons <sup>2)</sup> 90 °C	7	2.60	85	3:25	53	85	1200

Program	kg	kWh	Litre	h:mm	%	°C	ot./min <sup>1)</sup>
Cottons 60 °C	7	1.85	85	3:25	53	55	1200
Cottons 20 <sup>3)</sup> 20 °C	7	0.40	85	2:45	53	20	1200
Synthetics 40 °C	3	0.65	55	2:10	35	40	1200
Delicates <sup>4)</sup> 30 °C	2	0.35	50	1:00	35	30	1200
Wool 30 °C	1	0.20	35	1:10	30	30	1200

- 1) Referenčný ukazovateľ rýchlosti odstredovania.  
 2) Vhodný na pranie silne zašpinyých textílií.  
 3) Vhodný na pranie mierne znečistenej bavlny, syntetických a zmesových tkanín.  
 4) Tiež vykoná rýchly cyklus prania na mierne zašpinenú bielizeň.

## 16. RÝCHLY SPRIEVODCA

### 16.1 Každodenné používanie

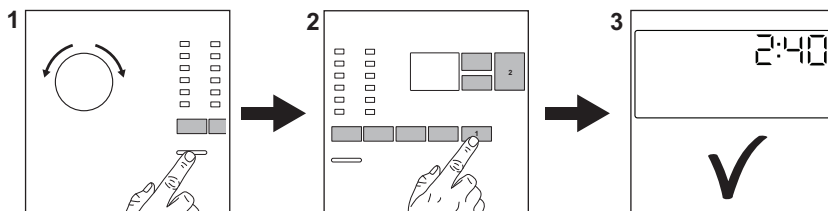

Zástrčka spotrebiča zapojte do sieťovej zásuvky.

Otvorte vodovodný ventil.

Vložte bielizeň.

Nalejte prací prostriedok a ostatné prípravky do príslušnej priehradky dávkovača pracieho prostriedku.

1. Stlačením tlačidla **Zap/Vyp** spotrebič zapnete. Otočením voliča programov nastavte požadovaný program.

2. Nastavte požadované voliteľné funkcie (1) prostredníctvom príslušných dotykových tlačidiel. Ak chcete spustiť program, dotknite sa tlačidla **Štart/Prestávka** (2).

3. Spotrebič sa spustí. Po skončení programu vyberte bielizeň.



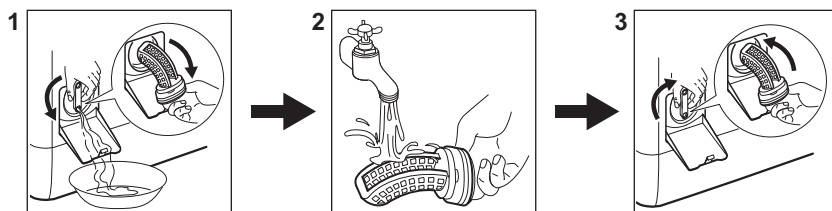

Stlačením tlačidla **Zap/Vyp** spotrebič vypnete.

## 16.2 Čistenie filtra vypúšťacieho čerpadla



Filter pravidelne čistite a predovšetkým vtedy, keď sa na displeji zobrazí kód alarmu **E20**.

## 16.3 Programy

Programy	Kapacita	Popis produktu
<b>Eco 40-60</b>	7 kg	Biela a farebná bavlna. Bežne znečistené odevy.
<b>Cottons</b>	7 kg	Biela a farebná bavlna.
<b>Synthetics</b>	3 kg	Syntetické alebo zmesové tkaniny.
<b>Delicates</b>	2 kg	Jemné tkaniny ako akrylová, viskózová a polyesterová bielizeň.
<b>Rapid 14min</b>	1,5 kg	Jemne znečistená alebo raz nosená bavlnená a syntetická bielizeň.
<b>Rinse</b>	7 kg	Všetky tkaniny okrem vlnenej a veľmi jemnej bielizne. Program na plákanie a odstreďovanie.
<b>Spin/Drain</b>	7 kg	Všetky tkaniny okrem vlnenej a veľmi jemnej bielizne. Program na odstreďovanie a vypustenie vody.
 <b>Anti-Allergy</b>	7 kg	Biela bavlnená bielizeň. Tento program pomáha odstrániť mikróby a baktérie.
<b>Baby</b>	2 kg	Šetrný cyklus vhodný pre detské oblečenie.
 <b>Silk</b>	1 kg	Špeciálny program na hodváb a zmesové syntetické materiály.
 <b>Wool</b>	1 kg	Vlna vhodná na pranie v práčke, vlna určená na ručné pranie a jemná bielizeň.
<b>Sport</b>	3 kg	Športové odevy.
 <b>Outdoor</b>	2 kg <sup>1)</sup> 1 kg <sup>2)</sup>	Moderné outdoorové športové odevy.

Programy	Kapacita	Popis produktu
Denim	2 kg	Ďžínsovina.

1) Prací program.

2) Prací program a fáza obnovenia odolnosti voči vode.

## 17. OCHRANA ŽIVOTNÉHO PROSTREDIA

Materiály označené symbolom

odovzdajte na recykláciu.  Obal hodte do príslušných kontajnerov na recykláciu. Chráňte životné prostredie a zdravie ľudí a recyklujte odpad z elektrických a elektronických spotrebičov. Nelikvidujte

spotrebiče označené symbolom spolu s odpadom z domácnosti.  Výrobok odovzdajte v miestnom recyklačnom zariadení alebo sa obráťte na obecný alebo mestský úrad.

## KAZALO

1. VARNOSTNE INFORMACIJE.....	39
2. VARNOSTNA NAVODILA.....	40
3. OPIS IZDELKA.....	42
4. TEHNIČNI PODATKI.....	44
5. NAMESTITEV.....	44
6. UPRAVLJALNA PLOŠČA.....	47
7. VRTLJIV GUMB IN TIPKE.....	48
8. PROGRAMI.....	50
9. NASTAVITVE.....	55
10. PRED PRVO UPORABO.....	55
11. VSAKODNEVNA UPORABA.....	56
12. NAMIGI IN NASVETI.....	60
13. VZDRŽEVANJE IN ČIŠČENJE.....	61
14. ODPRAVLJANJE TEŽAV.....	65
15. VREDNOSTI PORABE.....	67
16. HITRI VODNIK.....	69

## MISLIMO NA VAS

Zahvaljujemo se vam, da ste kupili napravo Electrolux. Izbrali ste izdelek, ki s sabo prinaša večdesetletne strokovne izkušnje in inovacije. Ta genialen in eleganten izdelek je bil zasnovan z vami v mislih. Kadar koli ga uporabite, ste tako lahko prepričani, da boste vsakič dobili odlične rezultate. Pozdravljeni pri podjetju Electrolux.

### Obiščite naše spletno mesto za



Pridobitev nasvetov glede uporabe, brošure, odpravljanje težav, servisne informacije in informacije glede popravil:

**[www.electrolux.com/support](http://www.electrolux.com/support)**



Registrirajte izdelek za večjo uporabnost:

**[www.registerelectrolux.com](http://www.registerelectrolux.com)**



Kupite dodatno opremo, potrošno blago in originalne nadomestne dele za vašo napravo:

**[www.electrolux.com/shop](http://www.electrolux.com/shop)**

## SKRB ZA STRANKE IN SERVIS

Vedno uporabite samo originalne rezervne dele.

Ko kličete servis, imejte pri roki naslednje podatke: Model, številka izdelka, serijska številka.

Podatke najdete na ploščici za tehnične navedbe.

 Opozorilo / varnostne informacije

 Splošni podatki in nasveti

 Informacije o varovanju okolja

Pridržujemo si pravico do sprememb.

## 1. ⚠ VARNOSTNE INFORMACIJE

Pred namestitvijo in uporabo naprave natančno preberite priložena navodila. Proizvajalec ni odgovoren za poškodbe ali škodo, nastalo zaradi nepravilne namestitve ali uporabe. Navodila vedno shranite na varnem in dostopnem mestu za poznejšo uporabo.

### 1.1 Varnost otrok in ranljivih oseb

- To napravo lahko otroci od osmega leta naprej ter osebe z zmanjšanimi telesnimi, čutnimi ali razumskimi sposobnostmi ali s pomanjkanjem izkušenj ter znanja uporabljajo le pod nadzorom ali če so dobile ustrezna navodila glede varne uporabe naprave in če se zavedajo nevarnosti, ki obstajajo.
- Otroci med tretjim in osmim letom starosti ter invalidi se napravi ne smejo približevati, če niso pod stalnim nadzorom.
- Otroci, mlajši od treh let, se ne smejo približevati napravi, če niso pod stalnim nadzorom.
- Otroci morajo biti pod nadzorom, da se z napravo ne igrajo.
- Vso embalažo hranite zunaj dosega otrok in jo ustrezno zavržite.
- Pralna sredstva hranite zunaj dosega otrok.
- Ko so vrata naprave odprta, poskrbite, da so otroci in hišni ljubljenci dovolj oddaljeni od naprave.
- Če je naprava opremljena z zaščito za otroke, mora biti zaščita vklopljena.
- Otroci ne smejo izvajati čiščenja in uporabniškega vzdrževanja naprave, če ni zagotovljen nadzor.

### 1.2 Splošna varnost

- Ne spreminjajte specifikacij te naprave.
- Ta naprava je namenjena uporabi v gospodinjstvu in podobnim uporabam, kot so:
  - kuhinje za zaposlene v trgovinah, pisarne in druga delovna okolja,

- za goste v hotelih, motelih, kjer nudijo prenočišča z zajtrkom, in drugih stanovanjskih okoljih,
- prostorih za skupno uporabo v stanovanjskih blokih ali v čistilnicah.
- Največja količina perila v napravi je 7 kg. Ne prekoračite največje količine perila pri posameznem programu (oglejte si poglavje »Programi«).
- Delovni tlak vode na vhodnem mestu vode od priključka za odvod mora biti med 0,5 bara (0,05 MPa) in 8 bari (0,8 MPa).
- Prezračevalnih odprtin na dnu ne sme ovirati preproga, predpražnik ali katera koli druga talna obloga.
- Napravo je treba priključiti na vodovodni sistem z novim priloženim kompletom cevi ali drugimi kompleti cevi, ki jih priskrbi pooblaščen servisni center.
- Za ta namen ne uporabite starih, že uporabljenih kompletov cevi.
- Če je napajalni kabel poškodovan, ga mora zamenjati proizvajalec, pooblaščen servisni center ali druga strokovno usposobljena oseba, da se izognete nevarnosti električnega udara.
- Pred vsakršnim vzdrževanjem izklopite napravo in iztaknite vtič iz vtičnice.
- Za čiščenje naprave ne uporabljajte visokotlačnega vodnega pršca in/ali pare.
- Očistite napravo z vlažno krpo. Uporabljajte samo nevtralna čistilna sredstva. Za čiščenje ne uporabljajte abrazivnih čistil, grobih gobic, topil ali kovinskih predmetov.

## 2. VARNOSTNA NAVODILA

### 2.1 Namestitev



Namestitev mora biti izpeljana v skladu z ustreznimi državnimi predpisi.

- Odstranite vso embalažo in transportne vijake, vključno z

gumijasto pušo s plastičnim distančnikom.

- Transportne vijake hranite na varnem. Če boste napravo v prihodnje premikali, jih morate ponovno namestiti, da zaklenete boben in preprečite poškodbe notranjosti.



- Pri premikanju naprave bodite pazljivi, ker je težka. Vedno uporabljajte zaščitne rokavice in priloženo obutev.
- Upoštevajte navodila za namestitev, priložena napravi.
- Ne nameščajte ali uporabljajte poškodovane naprave.
- Naprave ne nameščajte ali uporabljajte na mestu, kjer lahko temperatura pade pod 0 °C ali kjer je izpostavljena vremenskim vplivom.
- Tla, kjer bo stala naprava, morajo biti ravna, stabilna, odporna na toploto in čista.
- Poskrbite za kroženje zraka med napravo in tlemi.
- Ko je naprava na mestu, kjer bo trajno delovala, z vodno tehtnico preverite, ali je pravilno poravnana. V nasprotnem primeru ustrezno nastavite noge.
- Naprave ne nameščajte neposredno čez talni odtok.
- Ne pršite vode po napravi in ne izpostavljajte je prekomerni vlagi.
- Naprave ne postavljajte na mesto, kjer njenega pokrova ne morete povsem odpreti.
- Pod napravo ne postavljajte zaprte posode za zbiranje morebitne iztekajoče vode. V pooblaščenem servisnem centru preverite, katere pripomočke lahko uporabite.

## 2.2 Električna povezava



### OPOZORILO!

Nevarnost požara in električnega udara.

- Naprava mora biti ozemljena.
- Vedno uporabite pravilno nameščeno varnostno vtičnico.
- Preverite, ali so parametri s ploščice za tehnične navedbe združljivi z električno napetostjo omrežja.
- Ne uporabljajte razdelilnikov in podaljškov.
- Pazite, da ne poškodujete vtiča in kabla. Če je treba kabel zamenjati, mora to storiti osebje pooblaščenega servisnega centra.
- Vtič vtaknite v vtičnico šele ob koncu nameščanja. Poskrbite, da bo vtič dosegljiv tudi po namestitvi.

- Priključnega kabla ali vtiča se ne dotikajte z mokrimi rokami.
- Ne vlecite za električni priključni kabel, če želite izključiti napravo. Vedno povlecite za vtič.

## 2.3 Priključitev cevi za vodo

- Dovodna voda ne sme preseči temperature 25 °C.
- Ne poškodujte cevi za vodo.
- Pred priključitvijo na nove cevi, cevi, ki že dolgo niso bile v uporabi, tam, kjer so bila izvedena popravila ali nameščene nove naprave (vodni števcji itd.), naj voda teče toliko časa, da bo čista in prozorna.
- Med in po prvi uporabi naprave se prepričajte, da ni prisotnih vidnih iztekanj vode.
- Če je cev za dovod vode prekratki, ne uporabite cevnega podaljška. Za zamenjavo cevi se obrnite na pooblaščen servisni center.
- Med odstranjevanjem embalaže lahko vidite iztekanje vode iz cevi za odvod vode. To je zaradi tovarniških testiranj naprav z vodo.
- Cev za odvod vode lahko podaljšate do največ 400 cm. Za drugo cev za odvod vode in podaljšek se obrnite na pooblaščen servisni center.
- Poskrbite, da bo pipa dosegljiva tudi po namestitvi.

## 2.4 Uporaba



### OPOZORILO!

Nevarnost telesnih poškodb, električnega udara, požara, opeklin ali poškodb naprave.

- Upoštevajte varnostna navodila z embalaže pralnega sredstva.
- Ne postavljajte vnetljivih izdelkov ali predmetov, ki so prepojeni z vnetljivimi izdelki, v napravo, blizu nje ali nanjo.
- Ne perite perila, močno umazanega od olja, maščobe ali druge mastne snovi. Lahko se poškodujejo gumijasti deli pralnega stroja. Takšno perilo operite ročno, preden ga daste v pralni stroj.
- S perila odstranite vse kovinske predmete.

## 2.5 Servis

- Za popravilo naprave se obrnite na pooblaščen servisni center. Uporabite samo originalne rezervne dele.
- Prosimo, upoštevajte, da samopopravila ali nestrokovna popravila lahko imajo za posledico zmanjšanje varnosti, kar lahko razveljavi garancijo.
- Naslednji rezervni deli so na voljo 10 let po prekinitvi izdelave modela: motor in krtačke za motor, transmisijska gred med motorjem in bobnom, črpalke, blažilniki udarcev in vzmeti, pralni boben, tri-kraki nosilec bobna in ustrezni kroglični ležaji, grelci in grelni elementi, vključno s toplotnimi črpalkami, cevovodi in ustrezno opremo, vključno z gibkimi cevmi, ventili, filtri in elementi za preprečevanje uhajanja vode, ploščami tiskanega vezja, elektronskimi prikazovalniki, tlačnimi stikali, termostati in senzorji, programsko opremo in sistemskim programom, vključno s programsko opremo za ponastavitev, vrati, tečajji in tesnili vrat, drugimi tesnili, sklopom za zaklepanje vrat, plastičnimi elementi, kot so razdeljevalniki pralnega sredstva. Prosimo,

upoštevajte, da so nekateri od teh rezervnih delov na voljo samo usposobljenim serviserjem in da vsi rezervni deli niso primerni za vse modele.

- O žarnicah v izdelku in nadomestnih žarnicah, ki se prodajajo ločeno: Te žarnice so zasnovane za ekstremne pogoje v gospodinjskih aparatih, kot so izjemne temperature, vibracije in vlažnosti, ali za sporočanje informacij o delovanju aparata. Niso namenjene za uporabo drugje in niso primerne za sobno razsvetljavo v gospodinjstvu

## 2.6 Odstranjevanje



### OPOZORILO!

Nevarnost poškodbe ali zadušitve.

- Napravo izključite iz napajanja in vodovodnega sistema.
- Odrežite električni priključni kabel tik ob napravi in napravo zavrzite.
- Odstranite zapah in na ta način preprečite, da bi se otroci ali živali zaprli v boben.
- Napravo odstranite v skladu s krajevnimi zahtevami za odstranjevanje odpadne električne in elektronske opreme (OEEO).

## 3. OPIS IZDELKA

### 3.1 Posebne značilnosti

Vaš novi pralni stroj je izdelan v skladu z vsemi sodobnimi zahtevami za učinkovito pranje perila z nizko porabo vode, energije in pralnih sredstev ter skrbi za nego perila.

- Zahvaljujoč funkciji **Dodatna mehko**a se mehčalec enakomerno

porazdeli po perilu in prodre globoko v vlakna tkanine, kar zagotavlja popolno mehko.

- Sistem **SensiCare System** samodejno prilagodi trajanje programa perilu v bobnu za doseg odličnih rezultatov pranja v najkrajšem možnem času.

## 3.2 Pregled naprave

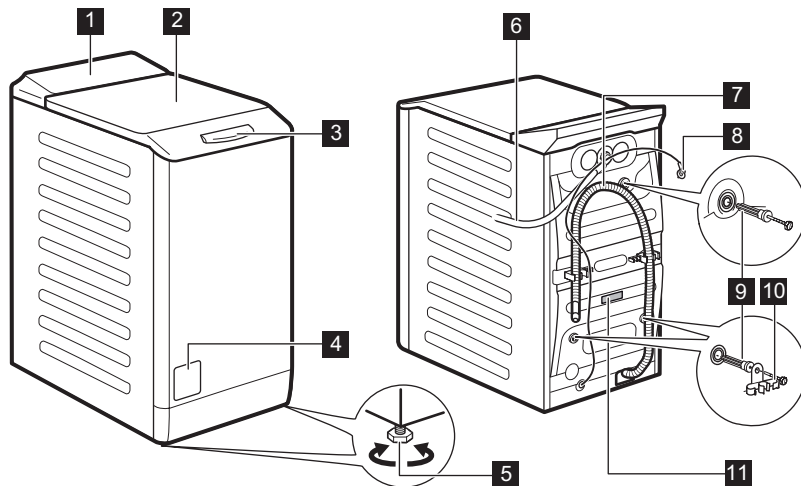

- |                                    |  |
|------------------------------------|--|
| <b>1</b> Upravljalna plošča        | <b>7</b> Cev za odvod vode             |
| <b>2</b> Pokrov                    | <b>8</b> Napajalni kabel               |
| <b>3</b> Ročaj pokrova             | <b>9</b> Transportni vijaki            |
| <b>4</b> Filter odtočne črpalke    | <b>10</b> Nosilec cevi                 |
| <b>5</b> Nogi za izravnavo naprave | <b>11</b> Ploščica za tehnične navedbe |
| <b>6</b> Cev za dovod vode         |  |

### Informacije za registracijo izdelka.

Na ploščici za tehnične navedbe se nahajajo ime modela (A), številka izdelka (B), električna napetost (C) in serijska številka (D).

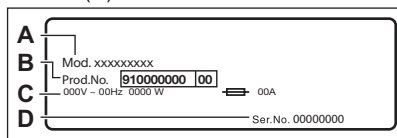

Na nalepki z informacijami se nahajajo ime modela (A), številka izdelka (B) in serijska številka (C).

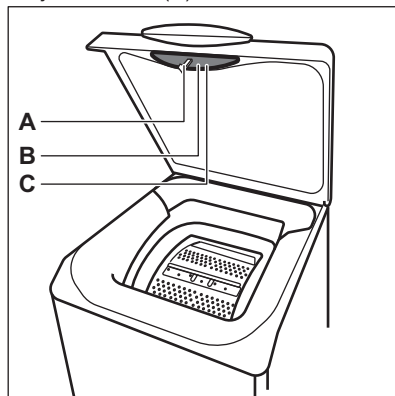

## 4. TEHNIČNI PODATKI

Mera	Širina/višina//skupna globina	39,7 cm/90,8 cm/59,9 cm
Električna povezava	Napetost	230 V
	Skupna moč	2200 W
	Varovalka	10 A
	Frekvenca	50 Hz
Stopnja zaščite pred vstopom trdih delcev in vlage, kar zagotavlja zaščitni pokrov, razen v primeru, kjer nizko-napetostna oprema nima zaščite pred vlago.		IPX4
Tlak vode	Najmanj	0,5 bara (0,05 MPa)
	Največ	8 barov (0,8 MPa)
Dovod vode <sup>1)</sup>		Hladna voda
Največja količina perila	Bombaž	7 kg
Hitrost ožemanja	Največja hitrost ožemanja	1151 rpm

1) Cev za dovod vode priključite na pipo s spojko 3/4" .

## 5. NAMESTITEV



### OPOZORILO!

Oglejte si poglavja o varnosti.

### 5.1 Odstranjevanje embalaže in nameščanje

1.

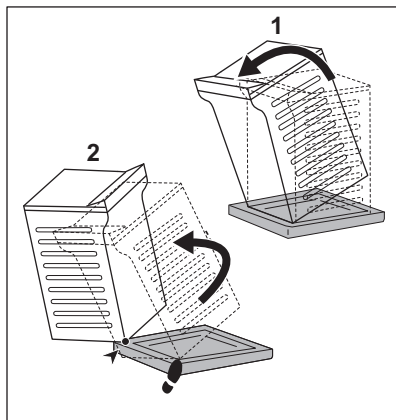

2.

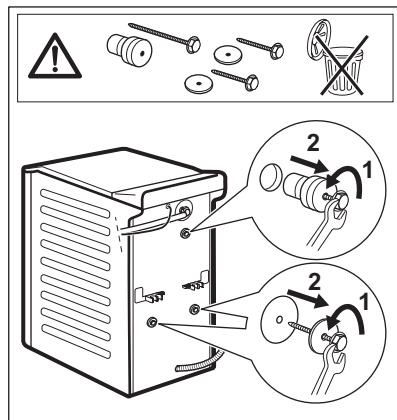



## 5.3 Izčrpavanje vode

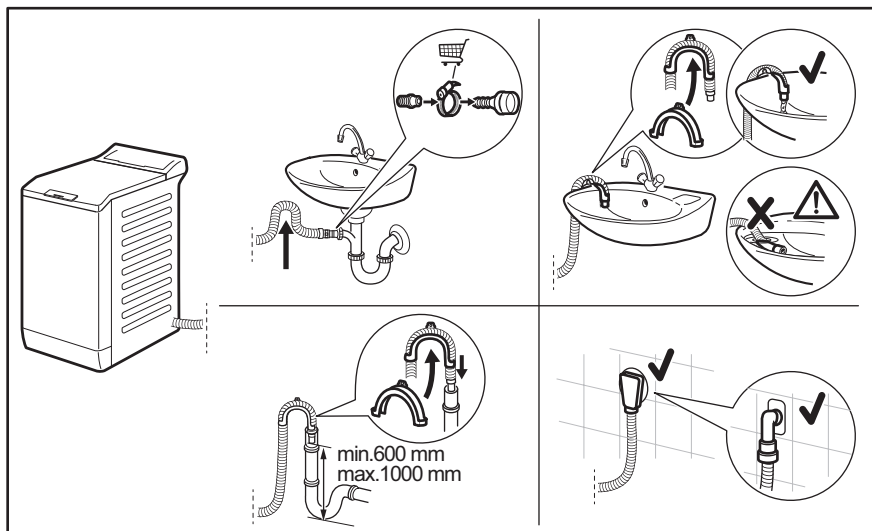

Cev za odvod vode mora ostati na višini med 600 mm in 1000 mm.

Cev za odvod vode lahko podaljšate do največ 4000 mm. Za drugo cev za odvod vode in podaljšek se obrnite na pooblaščen servisni center.

## 5.4 Električna povezava

Na koncu postopka nameščanja lahko vtaknete vtič v vtičnico.

Na ploščici za tehnične navedbe in v poglavju »Tehnični podatki« so navedene potrebne električne napetosti. Poskrbite, da bodo v skladu z napajanjem.

Preverite, ali električna napeljava na mestu priključitve stroja dovoljuje največjo obremenitev. Upoštevajte tudi druge naprave in porabnike v prostoru.

**Napravo priključite v ozemljeno vtičnico.**

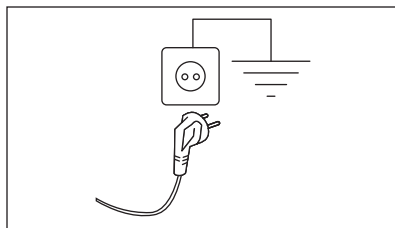

Napravo namestite tako, da je možen enostaven dostop do priključnega kabla.









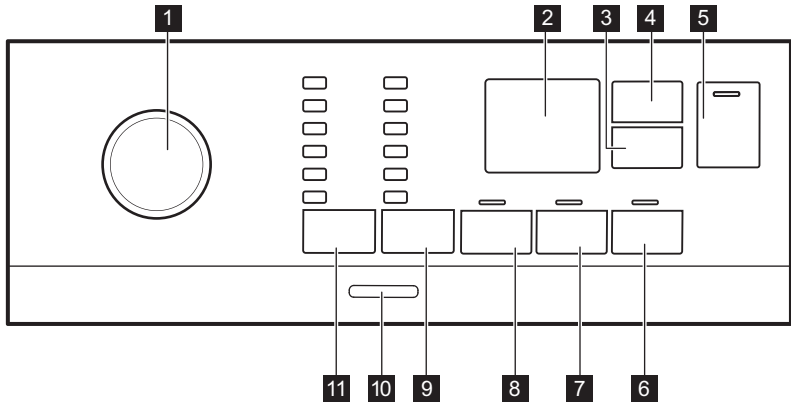

Za vsa električna dela, potrebna za namestitev te naprave, se obrnite na pooblaščen servisni center.

Proizvajalec ne prevzema odgovornosti za škodo ali poškodbe, ki bi nastale zaradi neupoštevanja zgoraj navedenih varnostnih opozoril.

## 6. UPRAVLJALNA PLOŠČA







### 6.1 Opis upravljalne plošče

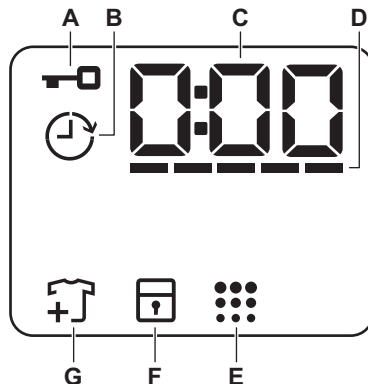

- |   |   |
|---|---|
| <p><b>1</b> Gumb za izbiro programa</p> <p><b>2</b> Prikazovalnik</p> <p><b>3</b> Tipka Zamik vklopa </p> <p><b>4</b> Tipka Upravljanje časa </p> <p><b>5</b> Tipka Začetek/Prekinitev </p> <p><b>6</b> Tipka Dodatna mehkoča </p> <p><b>7</b> Tipka Dodatno izpiranje </p> <p><b>8</b> Tipka Predpranje </p> | <p><b>9</b> Tipka za funkcije znižanja hitrosti ožemanja Ožemanje </p> <ul style="list-style-type: none"> <li>• Funkcija Brez ožemanja </li> <li>• Funkcija Zadržano izpiranje </li> <li>• Funkcija Nočno </li> </ul> <p><b>10</b> Tipka Vklop/Izklop</p> <p><b>11</b> Tipka Temperatura </p> |
|---|---|

### 6.2 Prikazovalnik



<b>A</b>		Indikator zaklenjenega pokrova.
<b>B</b>		Indikator zamika vklopa.
<b>C</b>		Digitalni indikator lahko pokaže: <ul style="list-style-type: none"> <li>• Trajanje programa (npr. 2:40).</li> <li>• Zamik vklopa (npr. 2h).</li> <li>• Konec programa (000).</li> <li>• Opozorilno kodo (npr. E20).</li> </ul>
<b>D</b>		Indikator stopnje upravljanja časa.
<b>E</b>		Indikator čiščenja bobna.
<b>F</b>		Indikator varovala za otroke.
<b>G</b>		Indikator dodajanja oblačil. Zasveti na začetku faze pranja, ko lahko uporabnik še vedno prekine delovanje naprave in doda še več perila.

## 7. VRTLJIV GUMB IN TIPKE

### 7.1 Uvod



Možnosti/funkcije niso na voljo pri vseh programih pranja. Preverite združljivost možnosti/funkcij s programi pranja v »Razpredelnici programov«. Možnost/funkcija lahko izključuje drugo, v tem primeru vam naprava ne dopušča nastavitv nezdržljivih možnosti/funkcij.

### 7.2 Vklp/Izklop

Nekaj sekund pritiskajte to tipko, da vklopite ali izklopite napravo. Ob vklopu ali izklopu naprave se oglasita dva različna zvočna signala.

Ker funkcija stanja pripravljenosti samodejno izklopi napravo po nekaj minutah za zmanjšanje porabe energije, boste morda morali ponovno vklopiti napravo.

Za dodatne podrobnosti si oglejte odstavek Stanje pripravljeno v poglavju Vsakodnevna uporaba.

### 7.3 Temperatura

Ko izberete program pranja, naprava samodejno predlaga privzeto temperaturo.



Indikator Hladno = hladna voda.

Zasveti indikator nastavljen temperature.

### 7.4 Ožemanje

Ko nastavite program, naprava samodejno nastavi najvišje dovoljeno število vrtljajev centrifuge, razen pri programu Denim.

#### Dodatne funkcije ožemanja:

- **Brez ožemanja** . Zasveti ustrezeni indikator.  
To funkcijo nastavite za izklop vseh faz ožemanja. Naprava izvede samo fazo črpanja izbranega programa pranja. To funkcijo nastavite za zelo občutljive tkanine. Pri fazi izpiranja je uporabljene več vode za nekatere programe pranja.
- **Zadržano izpiranje** . Zasveti ustrezeni indikator.  
Končno ožemanje se ne izvede. Voda zadnjega izpiranja se ne izčrpa in s



tem prepreči mečkanje perila. Program pranja se konča z vodo v bobnu.

Pokrov ostane zaklenjen, boben pa se občasno obrne in na ta način zmanjša zmečkanost perila. Če želite pokrov odkleniti, morate izčrpati vodo.

Če se dotaknete tipke Začetek/

Prekinitev , naprava izvede fazo ožemanja in izčrpa vodo.

- **Nočno** . Zasveti ustrezni indikator. Vmesne faze in faza končnega ožemanja so ukinjene, program pa se konča z vodo v bobnu. To pomaga zmanjšati mečkanje. Pokrov ostane zaklenjen. Boben se občasno obrne in na ta način zmanjša zmečkanost perila. Če želite pokrov odkleniti, morate izčrpati vodo.

Ker je program zelo tih, je primeren za uporabo ponoči, ko je električna energija cenejša. Pri nekaterih programih se izpiranje izvaja z večjo količino vode.

Če se dotaknete tipke Začetek/

Prekinitev , naprava izvede samo fazo črpanja.

-  Naprava samodejno izčrpa vodo po približno 18 urah.

## 7.5 Predpranje

S to funkcijo lahko programu pranja dodate fazo predpranja.

Zasveti ustrezni indikator.

- To funkcijo uporabite za dodajanje faze predpranja pri 30 °C pred pranjem. Ta funkcija je priporočljiva za močno umazano perilo, še posebej, če vsebuje pesek, prah, blato in druge trdne delce.

-  Te funkcije lahko podaljšajo trajanje programa.

## 7.6 Trajno Dodatno izpiranje

S to funkcijo lahko dodate nekaj izpiranj glede na izbrani program pranja.

To funkcijo uporabite za ljudi, ki so alergični na ostanke pralnih sredstev in imajo občutljivo kožo.

-  Ta funkcija podaljša trajanje programa.

Nad tipko zasveti ustrezni indikator in trajno sveti med naslednjimi cikli do izklopa te funkcije.

## 7.7 Trajno Dodatna mehko



Nastavite to funkcijo za optimizirano porazdelitve mehčalca in bolj mehko perilo.

Priporočljivo pri uporabi mehčalca.



-  Ta funkcija podaljša trajanje programa.

Nad tipko zasveti ustrezni indikator in trajno sveti med naslednjimi cikli do izklopa te funkcije.

## 7.8 Zamik vklopa

S to funkcijo lahko vklop programa premaknete na ustreznejši čas.

Pritiskajte tipko za nastavev zelenega zamika. Čas narašča v korakih po eno uro do 20 ur.

Na prikazovalniku se prikažeta indikator  in izbrani čas zamika vklopa. Po dotiku tipke Začetek/Prekinitev  naprava začne z odštevanjem in pokrov je zaklenjen.

## 7.9 Upravljanje časa

S to funkcijo lahko skrajšate trajanje programa glede na količino perila in stopnjo umazanije.

Ko nastavite program pranja, se na prikazovalniku prikažejo privzeto trajanje in pomišljaji -----.

Dotaknite se tipke Upravljanje časa , da skrajšate trajanje programa glede na vaše potrebe. Na prikazovalniku se prikaže novo trajanje programa, število pomišljajev pa se skladno s tem zmanjša:

-----, primerno za poln stroj običajno umazanega perila.

--- , hiter program za poln stroj malo umazanega perila.

-- , zelo hiter program za manjšo količino malo umazanega perila (priporočena največ polovična napolnjenost stroja).

- , najkrajši program za osveževanje majhne količine perila.

Upravljanje časa je na voljo le pri programih iz razpredelnice.

Indikator	Eco 40-60	Cottons	Synthetics
----- 1)	■	■	■

Indikator	Eco 40-60	Cottons	Synthetics
-----	■	■	■
---	■	■	■
--	■	■	■
-	■	■	■

1) Privzeto trajanje za vse programe.



## 7.10 Začetek/Prekinitev ▷||



Dotaknite se tipke Začetek/Prekinitev ▷|| za začetek, zaustavitev naprave ali prekinitev trenutnega programa.

## 8. PROGRAMI

### 8.1 Tabela programov



Program Privzeta temperatura Temperaturno območje	Referenčna hitrost ožemanja Razpon hitrosti ožemanja [rpm]	Največja količina perila	Opis programa (Vrsta perila in stopnja umazanosti)
Eco 40-60 40 °C 1)	1200 vrt./min. (1200-400)	7 kg	<b>Belo in barvno obstojno bombažno perilo.</b> Običajno umazano perilo. Poraba energije se zmanjša, trajanje programa pranja pa podaljša, s čimer so zagotovljeni dobri rezultati pranja.
Cottons 40 °C 90 °C – Hladno	1200 vrt./min. (1200-400)	7 kg	<b>Belo in barvno bombažno perilo.</b> Običajno in zelo umazano.
Synthetics 40 °C 60 °C – Hladno	1200 vrt./min. (1200 - 400)	3 kg	<b>Sintetično ali mešano perilo.</b> Običajno umazano perilo.

Program Privzeta temperatura Temperaturno območje	Referenčna hitrost ožemanja Razpon hitrosti ožemanja [rpm]	Največja količina perila	Opis programa (Vrsta perila in stopnja umazanosti)
Delicates 30 °C 40 °C – Hladno	1200 vrt./min. (1200-400)	2 kg	<b>Občutljivo perilo, kot je perilo iz akrila, viskoze in mešano perilo, ki zahteva bolj nežno pranje.</b> Običajno in manj umazano perilo.
Rapid 14min 30 °C	800 rpm (800- 400)	1,5 kg	<b>Sintetično in mešano perilo.</b> Malo umazano perilo in perilo za osvežitev.
Rinse	1200 vrt./min. (1200-400)	7 kg	<b>Vse tkanine razen volnenih in zelo občutljivih.</b> Program za izpiranje in ožemanje perila. Privzeto število vrtljajev centrifuge se uporablja za bombažna oblačila. Znižajte število vrtljajev centrifuge glede na vrsto perila. Po potrebi nastavite funkcijo Dodatno izpiranje, da dodate izpiranja. Ob nizkem številu vrtljajev centrifuge naprava izvede nežna izpiranja in kratko ožemanje.
Spin/Drain	1200 vrt./min. (1200-400)	7 kg	<b>Vse tkanine razen volnenih in občutljivih.</b> Za ožemanje perila in črpanje vode iz bobna.
Anti-Allergy  60 °C	1200 vrt./min. (1200 - 400)	7 kg	<b>Bela bombažna oblačila.</b> Ta program odstrani mikroorganizme, zahvaljujoč fazi pranja z nekajminutnim ohranjanjem temperature nad 60 °C. To pomaga odstraniti mikrobe, bakterije, mikroorganizme in delce. Dodatek pare z dodatno fazo izpiranja zagotavlja ustrezno odstranitev ostankov pralnega sredstva in cvetnega prahu/alergenov, kar je primerno za nežno in občutljivo kožo.
Baby 40 °C 40 °C – Hladno	1200 vrt./min. (1200 - 400)	2 kg	Nežen program, primeren za otroško perilo. Visoka raven vode in nežno premikanje pri fazi pranja zaščitita barve in vlakna.
Silk  30 °C	800 rpm (800 - 400)	1 (kg)	Poseben program za <b>svileno in mešano sintetično perilo.</b>
Wool  40 °C 40 °C – Hladno	1200 vrt./min. (1200-400)	1 kg	<b>Volneno perilo za strojno in ročno pranje ter drugo perilo</b> s simbolom za »ročno pranje« <sup>2</sup> .

Program Privzeta temperatura Temperaturno območje	Referenčna hitrost ožemanja Razpon hitrosti ožemanja [rpm]	Največja količina perila	Opis programa (Vrsta perila in stopnja umazanosti)
Sport 30 °C 40 °C – Hladno	1200 vrt./min. (1200 - 400)	3 kg	<b>Mešana športna oblačila.</b> Malo umazano perilo ali perilo za osvežitev.
Outdoor  30 °C 40 °C – Hladno	1200 vrt./min. (1200-400)	2 kg <sup>3)</sup> 1 kg <sup>4)</sup>	 Ne uporabljajte mehčalca in se prepričajte, da v predalu za pralno sredstvo ni ostankov mehčalca.

**Sintetična športna oblačila.** Ta program je zasnovan za nežno pranje sodobnih športnih oblačil za dejavnosti na prostem in je primeren tudi za oblačila za telovadbo, kolesarjenje ali tek ter podobna oblačila. Priporočena količina perila je 2 kg.

**Vodoodporno, vodoodporno-zrakoprepustno in vodoodbojno perilo.** Ta program je mogoče uporabiti tudi kot obnovitveni cikel za vodoodbojna oblačila, posebej zasnovan za oblačila s hidrofobno prevleko. Za izvedbo obnovitvenega cikla za vodoodbojna oblačila nadaljujte na naslednji način:





- Pralno sredstvo nalijte v predelek .
- V predelek za mehčalec predala  nalijte posebno sredstvo za obnovitev vodoodbojnih oblačil.
- Zmanjšajte količino perila na 1 kg.

 Za še boljši učinek sredstva za obnovitev vodoodbojnih oblačil oblačila posušite v sušilnem stroju, tako da nastavite program sušenja Outdoor (če je na voljo in če je na etiketi za nego perila navedeno, da je dovoljeno sušenje v sušilnem stroju).



Program	MOŽNOSTI								
									
Wool  		■	■	■					■
Sport		■	■	■		■	■		■
Outdoor 		■	■	■			■		■
Denim		■	■	■	■		■	■	■

### Ustrezna pralna sredstva za programe pranja

Program	Univerzalni prašek <sup>1)</sup>	Univerzalno tekoče pralno sredstvo	Tekoče pralno sredstvo za barvasto perilo	Občutljivo volno perilo	Posebno
Eco 40-60	▲	▲	▲	--	--
Cottons	▲	▲	▲	--	--
Synthetics	▲	▲	▲	--	--
Delicates	--	--	--	▲	▲
Rapid 14min	--	▲	▲	--	--
Anti-Allergy 	▲	▲	--	--	▲
Baby	--	▲	▲	--	▲
Silk 	--	--	--	▲	▲
Wool  	--	--	--	▲	▲
Sport	--	▲	▲	--	▲
Outdoor 	--	--	--	▲	▲
Denim	--	--	▲	▲	▲

<sup>1)</sup> Pri temperaturah, višjih od 60 °C, je priporočena uporaba praška.

▲ = Priporočeno

-- = Ni priporočeno

## 8.2 Woolmark Apparel Care - Modra





Postopek pranja volne tega stroja so odobrili pri podjetju Woolmark za pranje volnenih oblačil z oznako za »ročno pranje«, pod pogojem, da so oblačila oprana v skladu z navodili, ki jih je izdal proizvajalec tega pralnega stroja. Upoštevajte navodila z etikete za sušenje perila in druga navodila za nego perila. M1145  
Woolmarkov simbol je certifikacijska znamka v številnih državah.

## 9. NASTAVITVE

### 9.1 Zvočni signali

Ta naprava ima različne zvočne signale, ki se oglasijo:



- Ob vklopu naprave (poseben kratek zvok).
- Ob izklopu naprave (poseben kratek zvok).
- Ob dotiku tipk (klik).
- Ob napačni izbiri (3 kratki zvoki).
- Ob koncu programa (zaporedje zvokov približno dve minuti).
- V primeru napake v delovanju naprave (zaporedje kratkih zvokov približno 5 minut).

Za **izklop/vklop** zvočnih signalov ob zaključku programa se za približno dve sekundi sočasno dotaknite tipk  in . Na prikazovalniku se prikaže On/Off

-  Če izklopite zvočne signale, ti še naprej delujejo v primeru napake v delovanju naprave.

### 9.2 Varovalo za otroke



S to funkcijo lahko otrokom preprečite igranje z upravljalno ploščo.

Za **vklop/izklop** te funkcije držite pritisnjeno tipko , dokler se na prikazovalniku ne **prikaže/izgine** z njega .

Naprava po izklopu privzeto izbere to funkcijo.

Funkcija varovala za otroke morda ne bo na voljo nekaj sekund po vklopu naprave.

## 10. PRED PRVO UPORABO

1. Prepričajte se, da je na voljo električno napajanje in da je pipa odprta.
2. V predelek za pralno sredstvo, označen z , vlijte dva litra vode. S tem dejanjem aktivirate sistem črpanja.
3. V predelek, označen z , vlijte majhno količino pralnega sredstva.
4. Nastavite in vklopite program za bombaž pri najvišji temperaturi brez perila v bobnu. Na ta način iz bobna in kadi odstranite vso morebitno umazanijo.

## 11. VSAKODNEVNA UPORABA



### OPOZORILO!

Oglejte si poglavja o varnosti.

### 11.1 Vklon naprave

1. Vtaknite vtič v vtičnico.
2. Odprite pipo.
3. Pritisnite tipko Vklon/Izklop za vklop naprave.

Oglasi se kratek zvočni signal.

### 11.2 Vstavljanje perila

1. Odprite pokrov naprave.
2. Pritisnite tipko **A**.

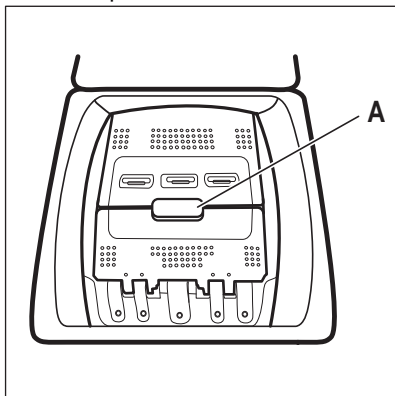

Boben se samodejno odpre.

3. Posamezne kose perila enega za drugim vstavite v boben.
4. Oblačila stresite, preden jih daste v napravo.

Pazite, da v boben ne boste dali preveč perila.

5. Zaprite boben in pokrov.



### POZOR!

Preden zaprete pokrov naprave, se prepričajte, da ste pravilno zaprli boben.

### 11.3 Predelki za pralno sredstvo. Uporaba pralnega sredstva in dodatkov

1. Izmerite določeno količino pralnega sredstva in mehčalca.
2. Pralno sredstvo in mehčalec dajte v ustrezna predelka.



Vedno upoštevajte navodila z embalaže pralnih sredstev.

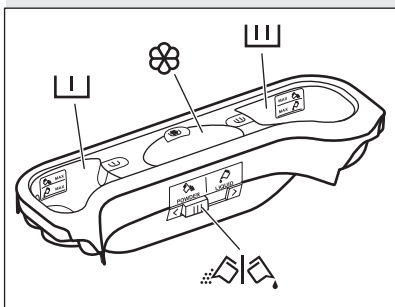

Predelk za pralno sredstvo za fazo predpranja. Oznake MAX predstavljajo najvišjo raven pralnega sredstva (praška ali tekočega).



Predelk za pralno sredstvo za fazo pranja. Oznake MAX predstavljajo najvišjo raven pralnega sredstva (praška ali tekočega).



Predelk za tekoče dodatke (mehčalec, škrob). Oznaka **M** predstavlja najvišjo raven za tekoče dodatke.



Loputa za pralni prašek ali tekoče pralno sredstvo.



## 11.4 Tekoče pralno sredstvo ali pralno sredstvo v prahu.

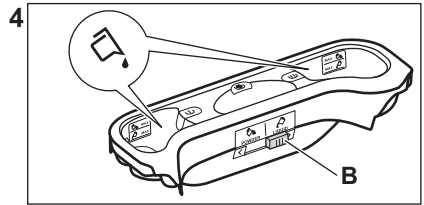
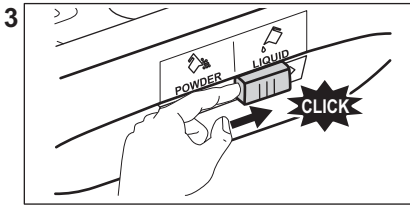
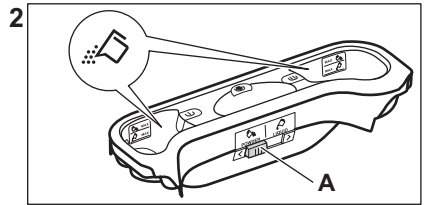
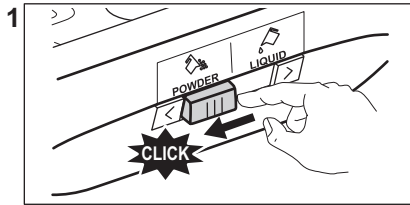

- Položaj **A** za pralno sredstvo v prahu (tovarniška nastavitve).
- Položaj **B** za tekoče pralno sredstvo.



### Ob uporabi tekočega pralnega sredstva:

- Ne uporabljajte želatinastih ali gostih tekočih pralnih sredstev.
- Tekočina ne sme presegati največje dovoljene ravni.
- Ne nastavite funkcije zakasnjene vklapa.



## 11.5 Nastavitev programa

1. Obrnite gumb za izbiro programa, da izberete zeleni program pranja. Indikator tipke Začetek/Prekinitev utripa. Prikazovalnik prikazuje trajanje programa.
2. Če želite spremeniti temperaturo in/ali število vrtljajev centrifuge, se dotaknite ustrezne tipke.
3. Po potrebi z dotikom ustreznih tipk nastavite eno ali več funkcij. Na prikazovalniku zasvetijo ustrezni indikatorji, informacije pa se skladno spremenijo.



Če izbira **ni mogoča**, se oglasi zvočni signal.





## 11.6 Vklap programa

Dotaknite se tipke Začetek/Prekinitev , da vklopite program. Programa ni mogoče zagnati, ko indikator tipke ne sveti in ne utripa (npr. gumb za izbiro programa v napačnem položaju). Ustrezni indikator preneha utripati in sveti. Program se zažene, pokrov je zaklenjen. Na prikazovalniku se prikaže indikator .







Preden se naprava napolni z vodo, lahko kratek čas deluje odtočna črpalka.

## 11.7 Zagon programa z zamikom vklapa

1. Pritiskajte tipko Zamik vklapa , dokler se na prikazovalniku ne prikaže zeleni zamik vklapa. Na prikazovalniku se prikaže indikator .
2. Dotaknite se tipke Začetek/Prekinitev . Pokrov naprave se zaklene in začne se odštevanje časa zamika vklapa. Na prikazovalniku se prikaže indikator . Po koncu odštevanja se program zažene samodejno.



## Preklic zamika vklopa po začetku odštevanja

Za preklic zamika vklopa:

1. Dotaknite se tipke Začetek/Prekinitev , da prekinete delovanje naprave. Utripa ustrezní indikator.
2. Pritiskajte tipko Zamik vklopa , dokler se na prikazovalniku ne prikaže  in indikator  ugasne.
3. Ponovno se dotaknite tipke Začetek/Prekinitev , da takoj zaženete program.

## Sprememba zamika vklopa po začetku odštevanja

Za spremembo zamika vklopa:

1. Dotaknite se tipke Začetek/Prekinitev , da prekinete delovanje naprave. Utripa ustrezní indikator.
2. Pritiskajte tipko Zamik vklopa , dokler se na prikazovalniku ne prikaže zeleni zamik vklopa.
3. Ponovno se dotaknite tipke Začetek/Prekinitev , da začnete novo odštevanje.

## 11.8 Zaznavanje količine perila SensiCare System

Po dotiku tipke Začetek/Prekinitev :



1. SensiCare System začne preverjanje teže perila za izračun dejanskega trajanja programa. Med to fazo črtice funkcije Upravljanje časa  pod časovnimi števkami predvajajo preprosto animacijo.
2. Po pribl. 15-20 minutah črtice upravljanja časa izginejo in prikaže se novo trajanje programa. Naprava samodejno prilagodi trajanje programa količini perila za dosego odličnih rezultatov pranja v najkrajšem možnem času.



SensiCare System ni na voljo pri vseh programih, kot so: Wool, Rinse, Ožemanje in programi s kratkimi cikli.

## 11.9 Prekinitev programa in spreminjanje funkcij

Med izvajanjem programa lahko spremenite **samo nekatere** funkcije:

1. Dotaknite se tipke Začetek/Prekinitev , Utripa ustrezní indikator.
2. Spremenite funkcije. Informacije na prikazovalniku se skladno spreminjajo.
3. Ponovno se dotaknite tipke Začetek/Prekinitev .

Program pranja se nadaljuje.



## 11.10 Preklic trenutnega programa

1. Pritisnite tipko Vklop/Izklop za preklic programa in izklop naprave.
2. Ponovno pritisnite tipko Vklop/Izklop za vklop naprave.



Če je sistem SensiCare končal in se je točenje vode že začelo, se novi program zažene, **tudi če ne ponovite delovanja sistema SensiCare**. Voda in pralno sredstvo se ne izčrpata, da se prepreči odpad.

Za preklic obstaja tudi druga možnost:

1. Obrnete gumb za izbiro programa v položaj »Reset« (Ponastavitev) .
2. Počakajte eno sekundo. Na prikazovalniku se prikaže . Sedaj lahko nastavite nov program pranja.

## 11.11 Odpiranje pokrova - Dodajanje oblačil



Če sta temperatura in raven vode v bobnu previsoki in/ali se boben še vedno vrti, ne morete odpreti pokrova.

Med izvajanjem programa ali zamika vklopa je pokrov naprave zaklenjen. Na prikazovalniku se prikaže indikator .

1. Dotaknite se tipke Začetek/Prekinitiv .

Na prikazovalniku ustrezen indikator zaklenjenega pokrova ugasne.

2. Odprite pokrov naprave in vrata bobna. Po potrebi dodajte ali odstranite perilo. Zaprite vrata bobna in pokrov. Dotaknite se tipke Začetek/Prekinitiv .

Izvajanje programa ali zamika vklopa se nadaljuje.

## 11.12 Konec programa

Ob koncu programa se naprava samodejno izklopi. Oglasijo se zvočni signali (če so vklopljeni). Na

prikazovalniku se prikaže .

Indikator tipke Začetek/Prekinitiv  ugasne.

Pokrov se odklene, indikator  pa ugasne.

1. Pritisnite tipko Vklop/Izklop za izklop naprave.

Pet minut po koncu programa funkcija varčevanja z energijo samodejno izklopi napravo.





Ob ponovnem vklopu naprave se na prikazovalniku prikaže konec prejšnjega programa. Z obračanjem gumba za izbiro programa nastavite nov program.





2. Iz naprave odstranite perilo.
3. Preverite, ali je boben prazen.
4. Pokrov in predal za pralno sredstvo pustite priprta, da preprečite nastajanje plesni in neprijetnih vonjav.
5. Zaprite pipo.



## 11.13 Izčrpanje vode po koncu cikla



Če ste izbrali program ali funkcijo, ki ne izčrpa vode zadnjega izpiranja, je program končan, a:

- Časovno področje prikazuje , prikazovalnik pa zaklenjen pokrov .

- Boben se še vedno obrača v rednih intervalih in na ta način prepreči mečkanje perila.
- Pokrov je zaklenjen.
- Da lahko odprete vrata, morate izčrpati vodo:

1. Po potrebi se dotaknite tipke Ožemanje , da znižate število vrtljajev centrifuge, ki ga predlaga naprava.
2. Pritisnite tipko Začetek/Prekinitiv :
  - Če ste nastavili Zadržano izpiranje , naprava izčrpa vodo in zažene centrifugo.
  - Če ste nastavili Nočno , naprava samo izčrpa vodo.

Indikator funkcije Zadržano izpiranje  in Nočno  izgine.

3. Ko je program zaključen in indikator zaklenjenega pokrova  ugasne, lahko odprete pokrov.
4. Nekaj sekund pritiskajte tipko Vklop/Izklop , da izklopite napravo.

## 11.14 Funkcija stanja pripravljenosti

Funkcija stanja pripravljenosti samodejno izklopi napravo za zmanjšanje porabe energije v naslednjih primerih:

- Ko naprave ne uporabljate pet minut. Pritisnite tipko Vklop/Izklop za ponoven vklop naprave.
- Pet minut od konca programa pranja. Pritisnite tipko Vklop/Izklop za ponoven vklop naprave. Na prikazovalniku se prikaže konec zadnjega programa. Z obračanjem gumba za izbiro programa nastavite nov program.

Če gumb obrnete v

položaj »Reset« (Ponastavitev) , se naprava po 30 sekundah samodejno izklopi.



Če nastavite program ali funkcijo, ki se konča z vodo v bobnu, funkcija stanja pripravljenosti **ne izklopi** naprave in vas na ta način opozori, da je treba izčrpati vodo.

## 12. NAMIGI IN NASVETI



### OPOZORILO!

Oglejte si poglavja o varnosti.

### 12.1 Vstavljanje perila

- Perilo razdelite na: belo, barvno, sintetično, občutljivo in volнено.
- Upoštevajte navodila za pranje, ki se nahajajo na etiketah za vzdrževanje perila.
- Belega in barvnega perila ne perite skupaj.
- Nekatero barvno perilo se pri prvem pranju razbarva. Priporočamo, da ga prvič perete ločeno.
- Večslojno, volнено perilo in perilo s poslikavami obrnite z notranjo stranjo navzven.
- Trdovratne madeže sperite in obdelajte z ustreznim pralnim sredstvom, preden daste perilo v boben.
- Pri zavesah bodite pazljivi. Snemite kaveljčke in dajte zaveso v pralno vrečo ali prevleko za blazino.
- Ne perite nezarobljenega ali strganega perila. Za pranje majhnih predmetov (kosov perila) in/ali občutljivega perila (npr. nedrčkov z lokom, pasov, hlačnih nogavic, vezalk, trakov itd.) uporabite pralno vrečo.

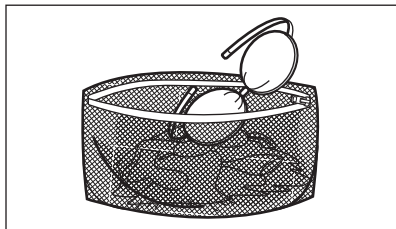

- Zelo majhna količina perila lahko povzroči težave z uravnoteženostjo pri centrifugi, kar vodi do prekomernih tresljajev. Če pride do tega:
  - prekinite program in odprite vrata (oglejte si poglavje »Vsakodnevna uporaba«),
  - ročno porazdelite perilo, tako da bodo kosi perila enakomerno porazdeljeni po kadi,

-pritisnite tipko Začetek/Prekinitiv. Centrifuga se nadaljuje.

- Zapnite gumbje na prevlekah za blazine, zadrge, sponke in kaveljčke. Zapnite pasove, zavežite vrvice, vezalke, trakove in vse druge ohlapne predmete.
- Izpraznite žepje in razgrnite oblačila.

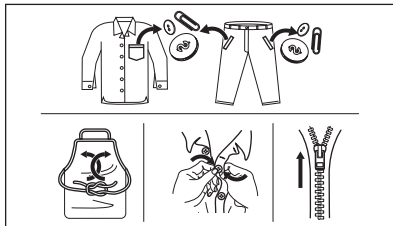

### 12.2 Trdovratni madeži

Za nekatere madeže samo voda in pralno sredstvo nista dovolj.

Priporočamo, da te madeže odstranite, preden daste perilo v napravo.

Na razpolago so posebni odstranjevalci madežev. Uporabite poseben odstranjevalec madežev, ki je na voljo za vrsto madeža in blaga.

### 12.3 Vrsta in količina pralnega sredstva

Izbira pralnega sredstva in uporaba prave količine vplivata na učinkovitost pranja, zmanjšujeta pa tudi odpadke in pomagata varovati okolje:

- Uporabljajte samo pralna in druga sredstva, ki so posebej namenjena pranju v pralnem stroju. Najprej upoštevajte naslednja splošna pravila:
  - pralni praški za vse vrste tkanin, razen občutljivih. Za belo perilo in razkuževanje perila uporabljajte pralni prašek, ki vsebuje belilo,
  - tekoča pralna sredstva, po možnosti za programe pranja pri nižjih temperaturah (največ 60 °C) za vse vrste tkanin ali posebne samo za volno.
- Izbira in količina pralnega sredstva sta odvisni od: vrste tkanine (občutljivo perilo, volнено perilo, bombaž itd.),

barve oblačil, teže perila, stopnje umazanosti, temperature pranja in trdote vode.

- Upoštevajte navodila z embalaže pralnih ali drugih sredstev in pazite, da ne prekoračite najvišje navedene ravni (**MAX**).
- Ne mešajte različnih vrst pralnih sredstev.
- Uporabite manj pralnega sredstva, če:
  - perete manjšo količino perila,
  - je perilo manj umazano,
  - se pralno sredstvo med pranjem zelo peni.
- Tablete ali kapsule pralnega sredstva vedno vstavite v boben, ne v predal za pralno sredstvo.

**Premajhna količina pralnega sredstva lahko povzroči naslednje:**

- nezadovoljive rezultate pranja,
- posivitev perila,
- mastna oblačila,
- plesen v napravi.

**Prevelika količina pralnega sredstva lahko povzroči naslednje:**

- penjenje,
- slabši učinek pranja,
- slabše izpiranje,
- večji negativni vpliv na okolje.

## 12.4 Ekološki nasveti

Za varčevanje z vodo, energijo in pomoč pri zaščiti okolja priporočamo, da upoštevate naslednje nasvete:

- **Običajno umazano perilo** lahko perete **brez predpranja** in tako

prihranite pralno sredstvo, vodo in čas (s tem varujete tudi okolje!).

- Če napravo napolnite z **največjo količino perila, ki je navedena za vsak program, zmanjšate porabo energije in porabo vode**.
- Z ustreznimi predhodnimi postopki lahko odstranite madeže in posamezne umazane dele; perilo lahko za tem perete pri nižji temperaturi.
- Za pravo količino pralnega sredstva si oglejte količino, ki jo predlaga proizvajalec pralnega sredstva, in preverite trdoto vode vašega domačega sistema. Oglejte si »Trdota vode«.
- Nastavite **najvišje število vrtljajev centrifuge** za izbrani program pranja, **preden perilo sušite v sušilnem stroju**. Na ta način prihranite energijo med sušenjem!

## 12.5 Trdota vode

Če je trdota vode na vašem območju visoka ali srednja, priporočamo, da uporabite sredstvo za mehčanje vode za pralne stroje. Na območjih, kjer je voda bolj mehka, uporaba sredstva za mehčanje vode ni potrebna.

Za informacije o trdoti vode v vašem kraju se obrnite na krajevno vodovodno podjetje.

Uporabite pravo količino sredstva za mehčanje vode. Upoštevajte navodila z embalaže izdelka.

# 13. VZDRŽEVANJE IN ČIŠČENJE



## OPOZORILO!

Oglejte si poglavja o varnosti.

## 13.1 Razpored občasnega čiščenja

**Občasno čiščenje pomaga podaljšati življensko dobo naprave.**

Po koncu vsakega programa naj ostanejo vrata in predal za pralno sredstvo malo priprta, da omogočite kroženje zraka in posušite notranjost

naprave: na ta način preprečite nastajanje plesni in neprijetnih vonjav.

Če naprave ne uporabljate dalj časa: zaprite pipo in izključite napravo.

**Orientacijski razpored občasnega čiščenja:**

Odstranjevanje vodnega kamna	Dvakrat letno
Vzdrževalno pranje	Enkrat mesečno

Čiščenje tesnila pokrova	Vsaka dva meseca
Čiščenje bobna	Vsaka dva meseca
Čiščenje predala za pralno sredstvo	Vsaka dva meseca
Čiščenje filtra odtočne črpalke	Dvakrat letno
Čiščenje filtra v cevi za dovod vode in filtra v ventilu	Dvakrat letno

V naslednjih odstavkih je razloženo, kako morate čistiti vsak del.

### 13.2 Odstranjevanje tujkov

-  Pred zagonom programa preverite, ali so vsi žepi prazni in ohlapni predmeti zapeti. Oglejte si »Polnjenje stroja« v »Namigi in nasveti«.

Odstranite vse tujke (kot so kovinske sponke, gumbi, kovanci itd.), ki jih morda najdete v filtrih in bobnu. Oglejte si odstavke »Čiščenje bobna«, »Čiščenje odtočne črpalke« in »Čiščenje filtra v cevi za dovod vode in filtra v ventilu«. Po potrebi se obrnite na pooblaščen servisni center.

### 13.3 Čiščenje zunanjih površin

Napravo čistite le z blagim milom in toplo vodo. Povsem posušite vse površine. Ne uporabljajte grobih gobic ali abrazivnih materialov.

-  **POZOR!**  
Ne uporabljajte alkohola, topil ali kemičnih izdelkov.

-  **POZOR!**  
Kovinskih površin ne čistite s čistili na osnovi klora.

### 13.4 Odstr. vodnega kamna

-  Če je trdota vode na vašem območju visoka ali srednja, priporočamo, da uporabite sredstvo za odstranjevanje vodnega kamna za pralne stroje.

Redno pregledujte bobnen, da preverite morebitno prisotnost vodnega kamna.

Običajna pralna sredstva že vsebujejo sredstva za mehčanje vode, vendar priporočamo, da zaženete program s praznim bobnom in sredstvom za odstranjevanje vodnega kamna.

-  Vedno upoštevajte navodila na embalaži izdelka.

### 13.5 Vzdrževalno pranje

Ponavljajoča in dolgotrajna uporaba programov z nizko temperaturo lahko povzroči kopičenje pralnega sredstva, ostankov kosmov in rast bakterij v bobnu in kadi. Zaradi tega lahko nastanejo neprijetne vonjave in plesen. Če želite odstraniti te ostanke in očistiti notranjost naprave, redno izvajajte vzdrževalno pranje (vsaj enkrat na mesec).

-  Oglejte si razdelek »Čiščenje bobna«.

### 13.6 Čiščenje bobna

Redno pregledujte bobnen, da preprečite neželene usedline.

Zaradi zarjavelih tujkov v bobnu ali prisotnosti železa v vodi lahko pride do kopičenja rje v bobnu

Očistite bobnen s posebnim čistilom za nerjavno jeklo.

-  Vedno upoštevajte navodila z embalaže izdelka. Bobna ne čistite s sredstvi za odstranjevanje vodnega kamna, ki vsebujejo kisline, ali čistili, ki vsebujejo klor, jeklenimi gobicami ali jekleno volno

Za temeljito čiščenje:

1. Iz bobna odstranite vse perilo.

2. Zaženite program Cottons z najvišjo temperaturo.
3. V prazen boben natresite majhno količino praška, da izperete morebitne ostanke.

**i** Občasno se lahko ob koncu programa na prikazovalniku prikaže ikona : to je priporočilo za »čiščenje bobna«. Po čiščenju bobna ikon izgine.

### 13.7 Tesnilo pokrova

Redno pregledujete tesnilo in povsem izpraznite notranjost. Po potrebi ga očistite s čistilnim sredstvom, ki vsebuje amonijak, ne da bi opraskali površino tesnila.

**i** Vedno upoštevajte navodila z embalaže izdelka.

### 13.8 Čiščenje predala za pralno sredstvo

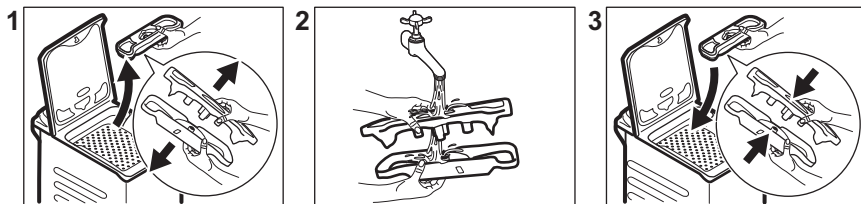

### 13.9 Čiščenje filtra v cevi za dovod vode in filtra v ventilu

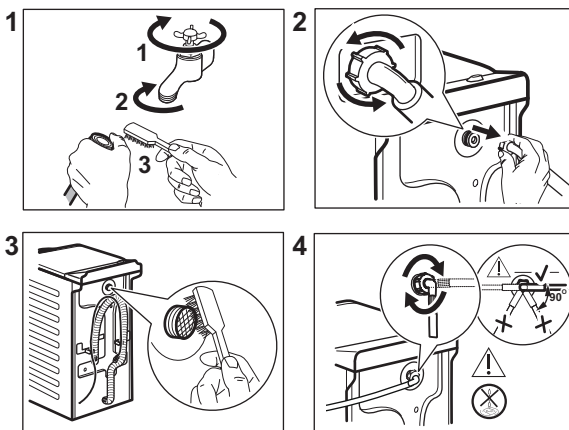

### 13.10 Čiščenje filtra na odtoku

Redno pregledujte filter odtočne črpalke in poskrbite, da bo čist.

Odtočno črpalčko očistite, če:

- Naprava ne izčrpa vode.
- Se bobnen obraba.
- Naprava oddaja nenavadne zvoke zaradi blokade odtočne črpalke.

- Se na prikazovalniku izpiše opozorilna koda **E20**.

**OPOZORILO!**

- Iztaknite vtič iz omrežne vtičnice.
- Filtra ne odstranjajte, medtem ko naprava deluje.
- Črpalke ne čistite, če je voda v napravi vroča. Počakajte, da se voda ohladi.

V bližini imejte krpo za brisanje vode, ki bo iztekla ob odstranitvi filtra.

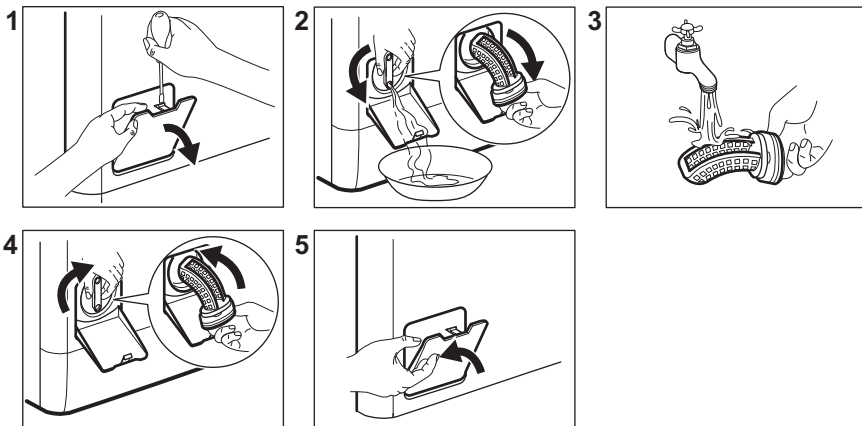
**Črpalke očistite na naslednji način:****13.11 Črpanje v sili**

Če naprava ne more izčrpati vode, opravite isti postopek, ki je opisan v odstavku »Čiščenje odtočne črpalke«. Po potrebi očistite črpalke.

Ko vodo izčrpate s pomočjo postopka za črpanje v sili, morate znova vklopiti odtočni sistem:

1. V predelek za glavno pranje predala za pralno sredstvo vlijete dva litra vode.
2. Vključite program, da naprava izčrpa vodo.

**13.12 Zaščita pred zmrzaljo**

Če je naprava nameščena na mestu, kjer je lahko temperatura okrog 0 °C ali pade

pod ničlo, odstranite preostalo vodo iz cevi za dovod vode in odtočne črpalke.

1. Iztaknite vtič iz omrežne vtičnice.
2. Zaprite pipo.
3. Konca cevi za dovod vode položite v posodo in pustite, da voda odteče iz cevi.
4. Izpraznite odtočno črpalke. Oglejte si postopek za črpanje v sili.
5. Ko je odtočna črpalke prazna, znova namestite cev za dovod vode.

**OPOZORILO!**

Pred ponovno uporabo naprave se prepričajte, da je temperatura višja od 0 °C. Proizvajalec ni odgovoren za škodo, nastalo zaradi nizkih temperatur.



## 14. ODPRAVLJANJE TEŽAV



### OPOZORILO!

Oglejte si poglavja o varnosti.

### 14.1 Opozorilne kode in možne okvare

Naprava se ne zažene oz. se ustavi med delovanjem. Najprej poskusite najti rešitev težave (oglejte si razpredelnice).



### OPOZORILO!

Pred kakršnimi koli preverjanji izklopite napravo.

**Pri nekaterih težavah se na prikazovalniku prikaže opozorilna koda, tipka Začetek/Prekinitev  pa lahko nepretrgoma utripa:**

Težava	Možna rešitev
<b>E 10</b> Naprava se ne napolni z vodo pravilno.	<ul style="list-style-type: none"> <li>• Preverite, ali je pipa odprta.</li> <li>• Prepričajte se, da tlak dovoda vode ni prenizek. Za te informacije se obrnite na krajevno vodovodno podjetje.</li> <li>• Prepričajte se, da pipa ni zamašena.</li> <li>• Prepričajte se, da cev za dovod vode ni prepognjena, poškodovana ali ukrivljena.</li> <li>• Preverite, ali je cev za dovod vode pravilno priključena.</li> <li>• Prepričajte se, da filter v cevi za dovod vode in filter v ventilu nista zamašena. Oglejte si »Vzdrževanje in čiščenje«.</li> </ul>
<b>E20</b> Naprava ne izčrpa vode.	<ul style="list-style-type: none"> <li>• Prepričajte se, da sifon ni zamašen.</li> <li>• Prepričajte se, da cev za odvod vode ni prepognjena ali ukrivljena.</li> <li>• Prepričajte se, da filter na odtoku ni zamašen. Po potrebi očistite filter. Oglejte si »Vzdrževanje in čiščenje«.</li> <li>• Preverite, ali je cev za odvod vode pravilno priključena.</li> <li>• Nastavite program črpanja, če ste nastavili program brez faze črpanja.</li> <li>• Nastavite program črpanja, če ste nastavili funkcijo, ki se zaključí z vodo v kadi.</li> </ul>
<b>E9 1</b> Ni komunikacije med elektronskimi elementi naprave.	<ul style="list-style-type: none"> <li>• Program se ni zaključil pravilno ali pa se je naprava prezgodaj ustavila. Napravo izklopite in jo ponovno vklopite.</li> <li>• Če se ponovno prikaže opozorilna koda, se obrnite na pooblaščen servisni center.</li> </ul>
<b>EKO</b> Električno napajanje je nestabilno.	<ul style="list-style-type: none"> <li>• Počakajte, da se električno napajanje stabilizira.</li> </ul>
<b>EFO</b> Vklapljen je zaščitni sistem za zaporo vode.	<ul style="list-style-type: none"> <li>• Izklopite napravo in zaprite pipo. Obrnite se na pooblaščen servisni center.</li> </ul>

Če se na prikazovalniku prikažejo druge opozorilne kode, izklopite in vklopite napravo. Če se težava nadaljuje, se obrnite na pooblaščen servisni center.

V primeru različnih težav s pralnim strojem preverite spodnjo razpredelnico glede možnih rešitev.

Težava	Možna rešitev
Program se ne zažene.	<ul style="list-style-type: none"> <li>• Poskrbite, da bo vtič vtaknjen v vtičnico.</li> <li>• Poskrbite, da boste zaprli pokrov naprave in vrata bobna.</li> <li>• Prepričajte se, da v omarici z varovalkami ni poškodovane varovalke.</li> <li>• Morate se dotakniti tipke Začetek/Prekinitve .</li> <li>• Če je nastavljen zamik vklopa, nastavitev prekličite ali počakajte, da se odštevanje konča.</li> <li>• Izklopite funkcijo Varovalo za otroke, če je vklopljena.</li> <li>• Preverite položaj gumba pri izbranem programu.</li> </ul>
Naprava se napolni z vodo, a jo takoj izčrpa.	<ul style="list-style-type: none"> <li>• Poskrbite, da bo cev za odvod vode v pravem položaju. Cev je morda nameščena prenizko. Oglejte si »Navodila za namestitvev«.</li> </ul>
Centrifuga ne deluje ali pa pranje traja dlje kot običajno.	<ul style="list-style-type: none"> <li>• Nastavite program ožemanja.</li> <li>• Prepričajte se, da filter na odtoku ni zamašen. Po potrebi očistite filter. Oglejte si »Vzdrževanje in čiščenje«.</li> <li>• Ročno porazdelite perilo v kadi in ponovno vklopite centrifugo. To težavo lahko povzročajo težave z uravnoteženostjo.</li> </ul>
Na tleh je voda.	<ul style="list-style-type: none"> <li>• Preverite, ali priključki cevi za vodo tesnijo in da voda ne izteka.</li> <li>• Poskrbite, da na cevi za dovod in cevi za odvod vode ne bo poškodb.</li> <li>• Poskrbite za uporabo pravega pralnega sredstva in zadostne količine.</li> </ul>
Pokrova naprave ne morete odpreti.	<ul style="list-style-type: none"> <li>• Pazite, da ne izberete programa pranja, ki se zaključí z vodo v kadi.</li> <li>• Preverite, ali je program pranja končan.</li> <li>• Nastavite program črpanja ali ožemanja, če je voda v bobnu.</li> <li>• Prepričajte se, da naprava dobiva električno energijo.</li> <li>• To težavo lahko povzroča okvara naprave. Obrnite se na pooblaščen servisni center.</li> </ul>
Naprava povzroča neobičajen hrup in se trese.	<ul style="list-style-type: none"> <li>• Preverite, ali je naprava pravilno poravnana. Oglejte si »Navodila za namestitvev«.</li> <li>• Poskrbite za odstranitev embalaže in/ali transportnih vijakov. Oglejte si »Navodila za namestitvev«.</li> <li>• V boben dodajte še perila. Količina perila je verjetno premajhna.</li> </ul>

Težava	Možna rešitev
Trajanje programa se podaljša ali skrajša med izvajanjem programa.	<ul style="list-style-type: none"> <li>• SensiCare System lahko nastavi trajanje programa glede na vrsto in količino perila. Oglejte si »Zaznavanje količine perila SensiCare System« v poglavju »Vsakodnevna uporaba«.</li> </ul>
Rezultati pranja niso zadovoljivi.	<ul style="list-style-type: none"> <li>• Povečajte količino pralnega sredstva ali uporabite drugega.</li> <li>• Pred pranjem perila uporabite posebne izdelke za odstranitev trdovratnih madežev.</li> <li>• Poskrbite, da boste nastavili pravo temperaturo.</li> <li>• Zmanjšajte količino perila.</li> </ul>
Preveč pene v bobnu med pranjem.	<ul style="list-style-type: none"> <li>• Zmanjšajte količino pralnega sredstva.</li> </ul>
Po pranju se v predalu za pralno sredstvo nahajajo ostanki pralnega sredstva.	<ul style="list-style-type: none"> <li>• Poskrbite, da bo loputa v pravem položaju.</li> <li>• Prepričajte se, da ste predal za pralno sredstvo uporabili v skladu z navodili za uporabo.</li> </ul>

Po opravljenem pregledu vklopite napravo. Program se nadaljuje od trenutka prekinitve.

Če se težava ponovi, se obrnite na pooblaščen servisni center.

Potrebni podatki za servisni center se nahajajo na ploščici za tehnične navedbe.

## 15. VREDNOSTI PORABE

### 15.1 Uvod



Za podrobnejše informacije o energijski nalepki si oglejte spletno povezavo **[www.theenergylabel.eu](http://www.theenergylabel.eu)**.



Koda QR na energijski nalepki z naprave zagotavlja spletno povezavo do informacij, povezanih z delovanjem naprave, v podatkovni bazi EU EPREL. Energijsko nalepko hranite za referenco skupaj z navodili za uporabo in vsemi drugimi dokumenti, ki so priloženi tej napravi.

Iste informacije lahko v bazi EPREL najdete tudi s pomočjo povezave **<https://eprel.ec.europa.eu>** ter imena modela in številke izdelka, ki ju najdete na ploščici za tehnične navedbe naprave. Za položaj ploščice za tehnične navedbe si oglejte poglavje »Opis izdelka«.

## 15.2 Legenda

<b>kg</b>	Količina perila.	<b>ure:mi nute</b>	Trajanje programa.
<b>kWh</b>	Poraba energije.	<b>°C</b>	Temperatura v perilu.
<b>Litri</b>	Poraba vode.	<b>vrt./ min.</b>	Hitrost ožemanja.
<b>%</b>	Preostala vlaga ob koncu faze ožemanja. Višja kot je hitrost ožemanja, večji je hrup in nižja je vsebnost preostale vlage.		



Vrednosti in trajanje programa se lahko razlikujejo glede na različne pogoje (npr. sobno temperaturo, temperaturo in tlak vode, količino in vrsto perila, napajalno napetost) in tudi če spremenite privzeto nastavitev programa.

## 15.3 V skladu z uredbo Evropske komisije 2019/2023

<b>Eco 40-60 pro- gram</b>	<b>kg</b>	<b>kWh</b>	<b>Litri</b>	<b>ure:mi- nute</b>	<b>%</b>	<b>°C</b>	<b>vrt./ min<sup>1)</sup></b>
Polna napolnje- nost	7	1.160	50	3:25	53	48	1151
Polovična napol- njenost	3,5	0.630	39	2:40	53	41	1151
Četrtingska napol- njenost	2	0.400	32	2:40	55	29	1151

<sup>1)</sup> Največja hitrost ožemanja.

### Poraba energije v različnih načinih

<b>Izklop (W)</b>	<b>Stanje pripravljenosti (W)</b>	<b>Zakasnen vklop (W)</b>
0.48	0.48	4.00
Čas do izklopa/stanja pripravljenosti je največ 15 minut.		

## 15.4 Splošni programi



Te vrednosti so samo orientacijske.

Program	kg	kWh	Litri	ure:mi- nute	%	°C	vrt./ min <sup>1)</sup>
Cottons <sup>2)</sup> 90 °C	7	2.60	85	3:25	53	85	1200
Cottons 60 °C	7	1.85	85	3:25	53	55	1200
Cottons 20° <sup>3)</sup> 20 °C	7	0.40	85	2:45	53	20	1200
Synthetics 40 °C	3	0.65	55	2:10	35	40	1200
Delicates <sup>4)</sup> 30 °C	2	0.35	50	1:00	35	30	1200
Wool 30 °C	1	0.20	35	1:10	30	30	1200

1) Referenčni indikator hitrosti ožemanja.

2) Primerno za pranje močno umazanega perila.

3) Primerno za pranje malo umazanega bombažnega, sintetičnega in mešanega perila.

4) Deluje tudi kot kratek cikel pranja za malo umazano perilo.

## 16. HITRI VODNIK

### 16.1 Vsakodnevna uporaba

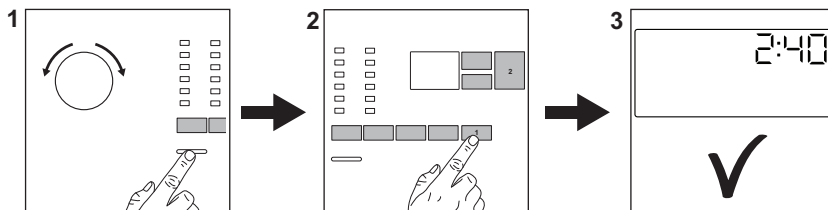

Vtaknite vtič v vtičnico.

Odprite pipo.

Vstavite perilo.

Vlijte pralno sredstvo in drugo sredstvo v ustrezni predelek predala za pralno sredstvo.

1. Pritisnite tipko **Vklop/Izklop** za vklop naprave. Obrnite gumb za izbiro programa, da nastavite željeni program.

2. Z ustreznimi tipkami nastavite želene funkcije (1). Za zagon programa se dotaknite tipke **Začetek/Prekinitev** (2).

3. Naprava se zažene. Po koncu programa odstranite perilo.



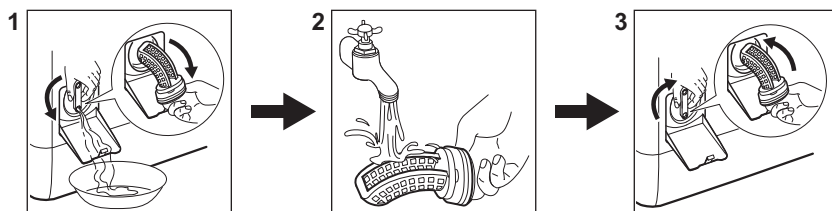

Pritisnite tipko **Vklop/Izklop** za izklop naprave.

## 16.2 Čiščenje filtra odtočne črpalke



Filter čistite redno, še posebej pa, če se na prikazovalniku prikaže opozorilna koda **E20**.

## 16.3 Programi

Programi	Količina perila	Opis izdelka
<b>Eco 40-60</b>	7 kg	Bel in barvast bombaž. Običajno umazano perilo.
<b>Cottons</b>	7 kg	Belo in barvno bombažno perilo.
<b>Synthetics</b>	3 kg	Sintetično ali mešano perilo.
<b>Delicates</b>	2 kg	Občutljivo perilo, kot je perilo iz akrila, viskoze in poliestra.
<b>Rapid 14min</b>	1,5 kg	Malo umazani ali enkrat nošeni kosi perila iz bombaža in sintetike.
<b>Rinse</b>	7 kg	Vse tkanine razen volnenih in zelo občutljivih. Program za izpiranje in ožemanje.
<b>Spin/Drain</b>	7 kg	Vse tkanine razen volnenih in zelo občutljivih. Program za ožemanje in črpanje vode.
 <b>Anti-Allergy</b>	7 kg	Belo bombažno perilo. Ta program pomaga odstraniti mikrobe in bakterije.
<b>Baby</b>	2 kg	Nežen program, primeren za otroško perilo.
 <b>Silk</b>	1 kg	Poseben program za svilene in mešane sintetične kose perila.
 <b>Wool</b>	1 kg	Volna, ki se lahko pere strojno, volna za ročno pranje in občutljive tkanine.
<b>Sport</b>	3 kg	Športna oblačila.
 <b>Outdoor</b>	2 kg <sup>1)</sup> 1 kg <sup>2)</sup>	Sodobna oblačila za šport in dejavnosti na prostem.

Programi	Količina pe- rila	Opis izdelka
Denim	2 kg	Oblačila iz denima.

1) Program pranja.

2) Program pranja in impregnacijska faza.

## 17. SKRB ZA OKOLJE

Reciklirajte materiale, ki jih označuje simbol . Embalažo odložite v ustrezne zabojnike za reciklažo. Pomagajte zaščititi okolje in zdravje ljudi ter reciklirati odpadke električnih in elektronskih naprav. Naprav, označenih

s simbolom , ne odstranjajte z gospodinjskimi odpadki. Izdelek vrnite na krajevno zbirališče za recikliranje ali se obrnite na občinski urad.

[www.electrolux.com/shop](http://www.electrolux.com/shop)



135996640-A-202021

