

Návod na použitie Kávovar



Pred umiestnením, inštaláciou a uvedením do činnosti si **bezpodmienečne** prečítajte tento návod na použitie.
Ochránite tak seba a zabránite škodám.

Váš príspevok k ochrane životného prostredia

Prepravný obal

Obal chráni kávovar pred poškodením počas prepravy.

Odporúčame Vám ponechať si originálny obal a polystyrénové časti, aby ste mohli prístroj neskôr bezpečne zabaliť a prepravovať.

Likvidácia starého prístroja

Staré elektrické a elektronické prístroje obsahujú často ešte cenné suroviny. Obsahujú ale tiež škodlivé látky, ktoré boli potrebné pre ich funkčnosť a bezpečnosť. V komunálnom odpade alebo pri nesprávnej manipulácii môžu poškodzovať ľudské zdravie a životné prostredie. Váš starý prístroj preto v žiadnom prípade nedávajte do komunálneho odpadu.



Miesto toho využívajte oficiálne zberné a vratné miesta na odovzdávanie a zúžitkovanie elektrických a elektronických prístrojov zriadené obcami, predajcami alebo spoločnosťou Miele. Podľa zákona ste sami zodpovední za vymazanie prípadných osobných údajov na likvidovanom starom prístroji. Postarajte sa prosím o to, aby bol Váš vyradený prístroj až do odvezenia uložený mimo dosah detí.

Váš príspevok k ochrane životného prostredia	2
Bezpečnostné pokyny a varovné upozornenia	6
Popis prístroja	16
Ovládacie a zobrazovacie prvky	17
Príslušenstvo	18
Princíp ovládania	19
Prvé uvedenie do prevádzky	20
Tvrdosť vody	22
Naplnenie zásobníka na vodu	23
Naplnenie zásobníka na zrná	24
Zapnutie a vypnutie	25
Nastavenie centrálnych trysiek na výšku šálky	26
Príprava nápojov	27
Príprava kávových nápojov s mliekom a bez mlieka	27
Príprava mlieka	27
Používanie mlieka z krabice alebo z iných predajných obalov	28
Príprava kávového nápoja	28
Stornovanie prípravy	28
2 porcie (senzorové tlačidlo ☐)	29
Kanvička kávy	29
Kávové nápoje z mletej kávy	30
Naplnenie mletou kávou	30
Príprava horúcej vody (CM 5410, CM 5510, CM 5710)	31
Stupeň mletia	32
Množstvo mletia, teplota sparenia a predsparenie	33
Namleté množstvo	33
Sparovacia teplota	33
Predsparenie mletej kávy	33
Množstvo nápoja	34
Profily	36
Vytvorenie profilov	36

Obsah

Zmena nápojov v profile	36
Príprava nápojov z jedného profilu	36
Zmena názvu	36
Vymazanie profilu	36
Nastavenie zmeny profilu (zmeniť profil).....	37
Nastavenia	38
Zobrazíť a zmeniť nastavenia.....	38
Jazyk	38
Časovač: Vypnúť po	38
ECO režim	38
Info (zobrazíť informácie)	38
Zablokovanie sprevádzkovania 	38
Tvrdosť vody	38
Jas displeja.....	38
Hlasitosť	38
Nastavenia z výroby	38
Výstavná prevádzka (obchodník)	39
Čistenie a ošetrovanie	40
Prehľad intervalov čistenia.....	40
Ručné čistenie alebo čistenie v umývačke riadu.....	41
Nevhodné čistiace prostriedky	42
Odkvapkávacia miska, nádoba na kávovú usadeninu a odkvapkávací plech	43
Čistenie zásobníka na vodu	44
Vybratie a vyčistenie sitka na vodu	45
Centrálne trysky	45
Rozvod mlieka	47
Zásobník na zrnkovú kávu a zásobník na mletú kávu.....	47
Čistenie plášťa	48
Vyvolanie menu ošetrovanie	48
Prepláchnutie prístroja.....	48
Čistenie rozvodu mlieka	48
Odmastenie sparovacej jednotky a čistenie vnútorného priestoru	50
Odvápňovanie prístroja	53
Preprava	55
Zbavenie zvyškov vody	55
Balenie.....	55
Čo robiť, keď	56
Hlásenia na displeji.....	56
Nečakané prejavy kávovaru	59
Neuspokojivý výsledok.....	66

Servisná služba a záruka	68
Kontakt pri poruchách.....	68
Záruka	68
Úspora energie	69
Elektrické pripojenie	70
Pokyny pre umiestnenie	71
Rozmery prístroja	72
Technické údaje	73

Bezpečnostné pokyny a varovné upozornenia

Tento kávovar zodpovedá predpísaným bezpečnostným ustanoveniam. Neodborné použitie však môže viesť k poškodeniu osôb a vecí.

Skôr ako uvediete kávovar do prevádzky, pozorne si prečítajte návod na použitie. Uvádzajú sa v ňom dôležité pokyny pre inštaláciu a ohľadne bezpečnosti, použitia a údržby. Týmto sa chránite a zabránite škodám na kávovare.

Na základe normy IEC 60335-1 Miele dôrazne upozorňuje na to, aby ste si bezpodmienečne prečítali a dodržiavali kapitolu týkajúcu sa „Montáže a pripojenia“ ako aj bezpečnostné upozornenia a výstrahy.

Miele nezodpovedá za škody, ktoré vzniknú v dôsledku nedodržania týchto pokynov.

Návod na použitie uschovajte a prenechajte ho prípadnému novému majiteľovi.

Používanie na stanovený účel

- ▶ Tento kávovar je určený pre používanie v domácnostiach.
- ▶ Kávovar nie je určený pre používanie vo vonkajších priestoroch.
- ▶ Kávovar sa smie používať výlučne v nadmorskej výške menšej ako 2000 m.
- ▶ Kávovar používajte výlučne vrámci domáceho používania na prípravu nápojov ako espresso, kapučíno, Latte macchiato a iné. Všetky ostatné spôsoby použitia sú neprípustné.
- ▶ Osoby, ktoré nie sú pre ich fyzické, zmyslové alebo duševné schopnosti, alebo kvôli svojej neskúsenosti alebo nevedomosti schopné kávovar sami bezpečne obsluhovať, musia byť počas obsluhy pod dozorom.
Tieto osoby smú kávovar používať bez dozoru len vtedy, ak im bola jeho obsluha vysvetlená tak, že ho dokážu bezpečne používať. Musia byť schopné rozoznať a chápať možné nebezpečenstvo v prípade chybnjej obsluhy.

Bezpečnostné pokyny a varovné upozornenia

Deti v domácnosti

 Nebezpečenstvo popálenia a obarenia na tryskách.
Pokožka detí reaguje citlivejšie na vysoké teploty ako pokožka dospelých.
Zabráňte deťom, aby sa dotýkali horúcich častí kávovaru alebo siahali pod trysky.

- ▶ Kávovar postavte mimo dosah detí.
- ▶ Zabráňte deťom mladším ako 8 rokov kontaktu s kávovarom a elektrickým pripojením.
- ▶ Deti od 8 rokov smú kávovar používať bez dozoru len vtedy, ak im bola jeho obsluha vysvetlená tak, že ho dokážu bezpečne používať. Deti od 8 rokov musia byť schopné rozoznať a chápať možné nebezpečenstvo v prípade chybnjej obsluhy.
- ▶ Dávajte pozor na deti, ktoré sa zdržujú v blízkosti kávovaru. Nikdy sa nenechajte hrať deťom s prístrojom.
- ▶ Deti nesmú kávovar čistiť, len ak majú 8 rokov, alebo sú staršie a sú pod dozorom.
- ▶ Uvedome si, že espresso a káva nie sú nápoje pre deti.
- ▶ Nebezpečenstvo zadusením. Pri hre sa môžu deti zamotať do obalového materiálu (napr. fólií), alebo si obalový materiál navliecť na hlavu a udusiť sa. Odložte obalový materiál z dosahu detí.

Technická bezpečnosť

- ▶ Poškodenia na kávovare môžu ohroziť Vašu bezpečnosť. Skôr ako prístroj zabudujete skontrolujte, či nemá viditeľné poškodenia. Nikdy neuvádzajte poškodený kávovar do prevádzky.
- ▶ Pred pripojením kávovaru bezpodmienečne porovnajte pripojovacie údaje (napätie a frekvencia) uvedené na typovom štítku s parametrami elektrickej siete.
Tieto údaje musia bezpodmienečne súhlasiť, aby nevznikli škody na prístroji. V prípade pochybností sa spýtajte kvalifikovaného elektrikára.
- ▶ Elektrická bezpečnosť tohto kávovaru je zabezpečená len vtedy, keď je pripojený k systému s ochranným vodičom, nainštalovaným podľa predpisov. Táto základná bezpečnostná požiadavka musí byť splnená. V prípade pochybností nechajte elektrickú inštaláciu skontrolovať kvalifikovaným elektrikárom.
- ▶ Spoľahlivá a bezpečná prevádzka tohto kávovaru je zaručená len vtedy, keď je prístroj pripojený na verejnú elektrickú sieť.
- ▶ Kávovar nepripájajte k elektrickej sieti cez viacnásobnú zástrčku alebo predlžovací kábel. Tieto nezaručujú nevyhnutnú bezpečnosť prístroja (nebezpečenstvo požiaru).
- ▶ Kávovar sa nesmie prevádzkovať na nestabilných miestach (napr. na lodiach).
- ▶ Ak zistíte poškodenie alebo zacítite zápach zo zahrievania, ihneď vytiahnite zástrčku.
- ▶ Dbajte pritom na to, aby el. pripojenie nebolo zaseknuté, alebo aby sa neodieralo o ostré hrany.
- ▶ Dbajte na to, aby el. pripojenie neprevísalo. Nebezpečenstvo poškodenia sa a tým možné poškodenie kávovaru.
- ▶ Kávovar používajte výlučne pri teplote okolia medzi +10 °C a +38 °C.

Bezpečnostné pokyny a varovné upozornenia

- ▶ Kávovar postavte minimálne v 850 mm výške od podlahy.
- ▶ Nebezpečenstvo prehriatia. Dbajte na dostatočné vetranie a odvetrávanie kávovaru. Kávovar počas prevádzky neprikrývajte utierkami a podobným.
- ▶ Ak ste kávovar umiestnili za zatvorené čelo nábytku, prevádzkujte ho výlučne pri otvorených nábytkových dverkách. Za čelom nábytku sa hromadí teplo a vlhkosť. Tým sa môže poškodiť prístroj a/alebo nábytok okolo neho. Keď je kávovar v prevádzke, dvierka nábytku nezatvárajte. Dvierka nábytku zatvorte až po úplnom vychladnutí kávovaru.
- ▶ Kávovar chráňte pred vodou a postriekaním vodou. Neponárajte kávovar do vody.
- ▶ Opravy elektrických prístrojov vrátane elektrického pripojovacieho vedenia smú vykonávať len autorizovaní Miele odborní pracovníci. Neodbornými opravami môže byť užívateľ vystavený značnému nebezpečenstvu.
- ▶ Nárok na záruku zaniká, ak opravy kávovaru nevykonáva autorizovaná servisná služba Miele.
- ▶ Len pri originálnych náhradných dieloch zaručuje Miele, že spĺňajú bezpečnostné požiadavky. Pokazené časti sa smú vymeniť len za originálne náhradné diely Miele.
- ▶ Pri opravách musí byť kávovar odpojený od elektrickej siete. Kávovar je odpojený od elektrickej siete len vtedy, keď
 - je zástrčka kávovaru vytiahnutá.
Neťahajte pritom za sieťový kábel, ale len za zástrčku.
 - sú poistky domovej inštalácie vypnuté.
 - sú úplne vyskrutkované poistky domovej elektrickej inštalácie.
- ▶ Nikdy neotvárajte kryt kávovaru. Dotyk prípojov pod napätím ako aj zmena elektrickej a mechanickej konštrukcie Vás ohrozujú a môžu spôsobiť poruchu funkcie kávovaru.

Bezpečnostné pokyny a varovné upozornenia

- ▶ Používajte výlučne originálne príslušenstvo Miele. V prípade montáže a zabudovania iných častí zaniká záruka a/alebo ručenie poskytované spoločnosťou Miele.

Bezpečnostné pokyny a varovné upozornenia

Prevádzkové zásady

 Nebezpečenstvo popálenia a obarenia na tryskách. Vychádzajúce kvapaliny a para sú veľmi horúce.

Keď z trysiek vystupujú horúce kvapaliny alebo para, nedávajte pod ne časti tela.

Nedotýkajte sa horúcich častí.

Z trysiek môže striekať horúca kvapalina alebo para. Dávajte preto pozor, aby boli centrálné trysky čisté a správne namontované.

Aj voda v odkvapkávacej miske môže byť veľmi horúca. Odkvapkávaciu misku opatrne vyprázdnite.

- ▶ Dbajte na nasledujúce pokyny týkajúce sa použitej vody:
 - Kvalita vody musí zodpovedať nariadeniu o pitnej vode v príslušnej krajine, v ktorej sa bude kávovar prevádzkovať.
 - Pri prevádzke so zásobníkom na vodu: Do zásobníka na vodu naplňte výlučne studenú, čerstvú vodu. Teplá alebo horúca voda, alebo iné kvapaliny môžu kávovar poškodiť.
 - Vodu vymieňajte denne, aby ste zabránili tvorbe choroboplodných zárodkov.
 - Nepoužívajte vodu sýtenú kyselinou uhličitou.
- ▶ Za týmto účelom naplňte zásobník na zrnkovú kávu výlučne praženými kávovými zrnami. Zásobník na zrnkovú kávu neplňte kávovými zrnami ošetrovanými prídavnými látkami alebo mletou kávou.
- ▶ Do zásobníka na zrnkovú kávu nelejte kvapaliny.
- ▶ Nepoužívajte surovú kávu (zelené, nepražené kávové zrná) alebo kávové zmesi obsahujúce surovú kávu. Surové kávové zrná sú veľmi tvrdé a obsahujú ešte zvyškovú vlhkosť. Mlynček kávovaru sa môže poškodiť už pri prvom mletí.
- ▶ Kávovar neplňte kávovými zrnami upravenými alebo ochutenými cukrom, karamelom a pod., ani tekutinami obsahujúcimi cukor. Cukor prístroj zničí.

Bezpečnostné pokyny a varovné upozornenia

- ▶ Do šachty na mletú kávu plňte výlučne len pomleté kávové zrná.
- ▶ Nepoužívajte žiadnu karamelizovanú mletú kávu. V nej obsiahnutý cukor zalepí a upcháva sparovaciu jednotku kávovaru. Čistiaca tableta na odmastenie sparovacej jednotky nerozpustí zlepenia.
- ▶ Používajte výlučne mlieko bez prísad. Väčšina prísad obsahujúcich cukor zalepí rozvod mlieka.
- ▶ Ak používate živočíšne mlieko, používajte výlučne pasterizované mlieko.
- ▶ Nedávajte pod centrálnu trysku žiadne horľavé alkoholové zmesi. Plastové časti kávovaru by mohli od plameňa chytiť a roztaviť sa.
- ▶ Nepoložte na alebo vedľa kávovaru žiaden otvorený oheň, napr. sviečku. Kávovar by sa mohol od plameňa zapáliť a oheň rozšíriť.
- ▶ Pomocou kávovaru nečistite žiadne predmety.

Bezpečnostné pokyny a varovné upozornenia

Čistenie a ošetrovanie

- ▶ Kávovar pred čistením vypnite zo siete.
- ▶ Kávovar a nádobu na mlieko čistite denne, obzvlášť pred prvým použitím.
- ▶ Dbajte na to, aby ste časti, ktorými prechádza mlieko starostlivo a pravidelne čistili. Mlieko obsahuje prirodzené zárodky, ktoré sa môžu pri nedostatočnom čistení rozmnožovať.
- ▶ Na čistenie nepoužívajte parný čistiaci stroj. Para z parného čistiaceho zariadenia sa môže dostať k častiam pod napätím a spôsobiť skrat.
- ▶ V závislosti od tvrdosti použitej vody musíte kávovar pravidelne odvápňovať. Ak máte veľmi vápenatú vodu, prístroj odvápňujte častejšie. Miele neručí za škody vzniknuté nedostatočným odvápňovaním, chybnými odvápňovacími prostriedkami alebo nevhodnými koncentraciami.
- ▶ Odmasťujte sparovaciu jednotku pravidelne čistiacimi tabletami. V závislosti od obsahu tuku používaného druhu kávy sa môže sparovacia jednotka rýchlejšie upchať.
- ▶ Usadeniny z espresa/kávy patria do bioodpadu alebo na kompost, nie do odtoku drezu. Odtok sa tým môže upchať.

Pre prístroje s nerezovými plochami platí:

- ▶ Nelepte na nerezové plochy štítky s poznámkami, priehľadnú lepiacu pásku alebo iné lepiace prostriedky.
- ▶ Nerezové plochy sú citlivé na poškrabanie. Samotné magnety môžu spôsobiť škrabance.



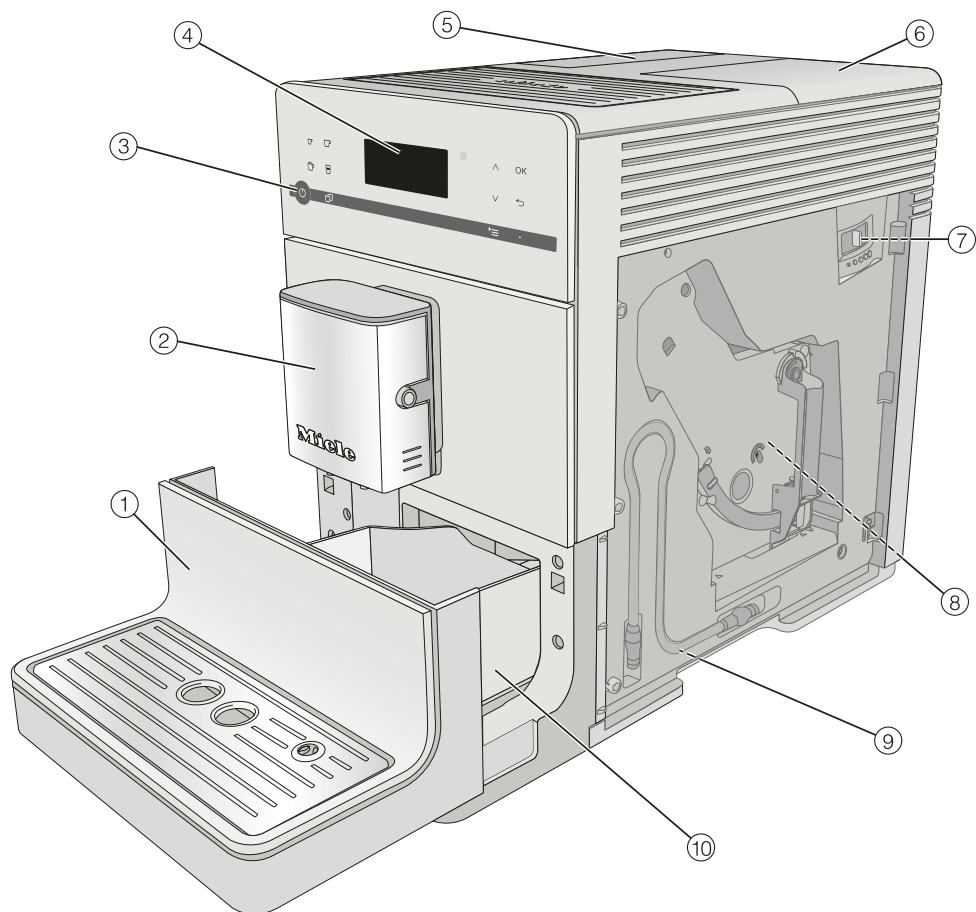





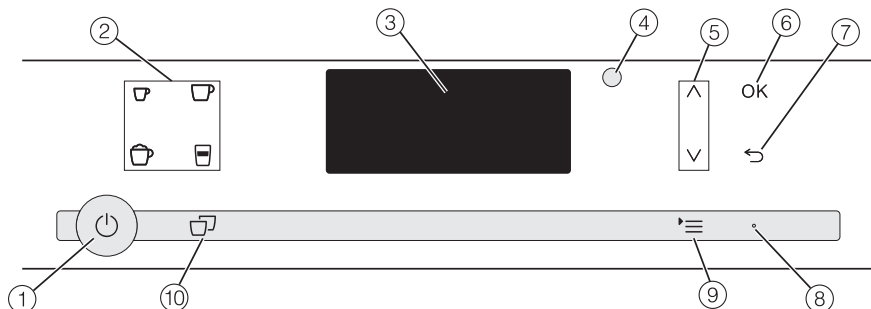

Popis prístroja



- ① spodný panel s odkvapkávacím plechom
- ② centrálné trysky s Cappuccinatore a tok horúcej vody
- ③ tlačidlo zap./vyp. ⏻
- ④ ovládací panel
- ⑤ zásobník na vodu
- ⑥ zásobník na zrnkovú kávu a zásobník na mletú kávu
- ⑦ prestavenie stupňa mletia (za dvierkami prístroja)
- ⑧ sparovacia jednotka (za dvierkami prístroja)
- ⑨ parkovacia poloha pre rozvod mlieka
- ⑩ odkvapkávacia miska s vrchnákom a nádoba na kávovú usadeninu

Ovládacie a zobrazovacie prvky



- ① **tlačidlo zap./vyp.** 
Zapnutie a vypnutie kávovaru
- ② **tlačidlá nápojov**
Príprava nápojov
 -  Espresso
 -  Káva
 -  Kapučíno
 -  Latte macchiato
- ③ **displej**
Zobraziť informácie k aktuálnej činnosti alebo stavu
- ④ **optické rozhranie**
(len pre servisnú službu Miele)
- ⑤ **senzorové tlačidlá**  
listovanie v zoznamoch výberu, označenie výberu alebo zmena hodnôt
- ⑥ **senzorové tlačidlo OK**
Potvrďte hlásenia na displeji a uložte nastavenia
- ⑦ **senzorové tlačidlo „späť“** 
skočiť späť do najbližšieho menu hore a stornovať nežiadúce aktivity
- ⑧ **LED**
bliká, keď je prístroj zapnutý, ale displej je v šetriacom režime
- ⑨ **senzorové tlačidlo** 
ďalšie nápoje
profily (CM 5410, CM 5510, CM 5710)
ošetrovanie
parametre
nastavenia 
- ⑩ **senzorové tlačidlo „2 porcie“** 
príprava 2 porcií jedného nápoja naraz

Príslušenstvo

Tieto produkty a ich príslušenstvo obdržíte v internetovom obchode Miele, pri servisnej službe Miele alebo u Vášho špecializovaného predajcu Miele.

Dodávané príslušenstvo

- **štartovacia sada „Miele starostlivosť o prístroje“**
Dodávané sú rozličné čistiace produkty v závislosti od prístroja.
- **Čistiaca kefa**
napr. na čistenie rozvodu na mlieko

Príslušenstvo na dokúpenie

Pre tento kávovar je možné obdržať v Miele sortimente celú radu pomocného príslušenstva a čistiacich a ošetrovacích prostriedkov.

- **univerzálna utierka z mikrovlákna**
Na odstránenie otlačkov prstov a miernych znečistení.
- **čistiaci prostriedok na rozvod mlieka**
na vyčistenie systému mlieka.
- **čistiace tablety**
na odmastenie sparovacej jednotky
- **odvápňovacie tablety**
na odvápnenie rozvodov vody.
- **CJ JUG kanvička na kávu**
izolujúca kanvica na kávu alebo čaj (Objem naplnenia 1 l)
- **nádoba na mlieko s vrchnákom**
na uchovávanie a prípravu mlieka

Senzorové tlačidlá

Kávovar obsluhujete dotykom prsta na senzorové tlačidlá.

Pri každom dotyku tlačidla zaznie akustický signál. Hlasitosť tónov tlačidiel môžete upraviť alebo tóny tlačidiel vypnúť (viď kapitola „Nastavenia“, odstavec „Hlasitosť“).

Menu nápoje

V menu nápoje sa nachádzate, keď sa na displeji zobrazí Zvoľte nápoj..



Zvoľte nápoj.

Ďalšie nápoje nájdete v menu ďalšie nápoje (senzorové tlačidlo .

Vyvolanie menu a navigácia v menu



Na vyvolanie menu stlačte senzorové tlačidlo .

nastavenia

jazyk 

denný čas
časovač

V danom menu môžete spúšťať akcie alebo meniť nastavenia. Stípec vpravo na displeji zobrazuje, že nasledujú ďalšie možnosti alebo ďalší text.

Ak chcete vybrať jednu možnosť, tlačte tlačidlá šípok  a , pokiaľ sa želaný bod menu jasne nepodsvieti.

Na potvrdenie výberu stlačte senzorové tlačidlo OK.

V zozname výberu spoznáte podľa zatrhnutia , ktoré nastavenie je aktuálne zvolené.

Opustenie menu alebo storno akcie

Pre opustenie menu stlačte senzorové tlačidlo .

Prvé uvedenie do prevádzky

Pred prvým použitím

- Odstráňte prípadné informačné štítky.

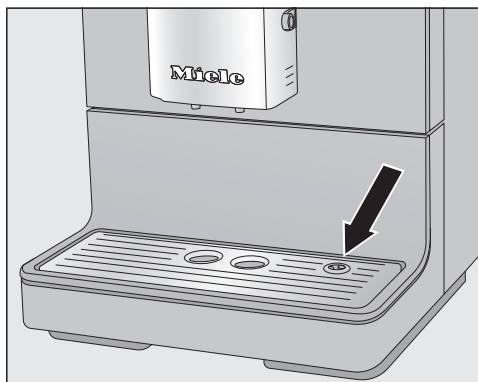

- Odstráňte ochrannú fóliu z odkvapkávacieho plechu a nasadte ho do spodného panelu.
- Kávovar postavte na rovnú plochu odolnú voči vode (viď kapitola „Pokyny pre umiestnenie“).

Prístroj dôkladne vyčistite (viď kapitola „Čistenie a ošetrovanie“) skôr ako naplníte do kávovaru vodu a kávové zrná.

- Zasuňte zástrčku kávovaru do zásuvky.
- Vyberte zásobník na vodu a naplňte ho čerstvou, studenou vodou. Dbajte na značenie „max.“ a zásobník na vodu opäť nasadte.
- Zložte kryt zo zásobníka na kávové zrná, naplňte ho kávovými zrnami a opäť kryt nasadte.

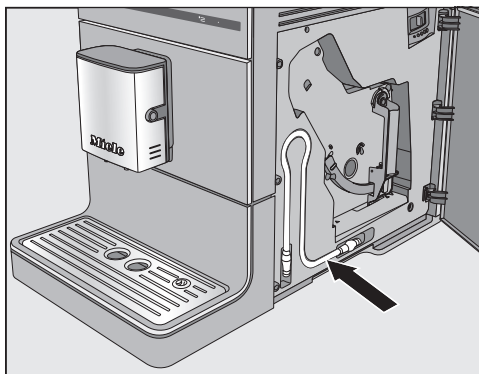

Tip: Rozvod mlieka môžete pri nevyužití uložiť za dverka prístroja.

Prvé zapnutie

- Stlačte tlačidlo vyp./zap. .

Na displeji sa na krátky čas zobrazí hlásenie Miele – vítajte.

- Tlačte tlačidlá so šípkami \wedge \vee , pokiaľ sa požadovaný jazyk jasne nepodsieti. Stlačte OK.
- Popřípade zvolte krajinu a potom stlačte OK.

Nastavenie sa uloží.

Týmto je prvé uvedenie do prevádzky úspešne ukončené.

- Potvrďte pomocou OK.

Kávovar sa nahrieva a oplachuje rozvodu. Umývací voda vyteká z centrálného rozvodu.

- Skôr ako prvý krát pripravíte mlieko, prepláchnite rozvod mlieka (viď kapitola „Čistenie a ošetrovanie“, odstavec „Prepláchnutie rozvodu mlieka“).

Prvé uvedenie do prevádzky

Pamätajte si, že plná kávová aróma a typická crema sa úplne vyvinú až po niekoľkých prípravách kávy.

Pri uvádzaní do prevádzky zlikvidujte prvé 2 kávové nápoje, tým sú z kontroly vo výrobe všetky zvyšky kávy v sparovacom systéme odstránené.

Pri prvých kávových nápojoch sa zomelie väčšie množstvo kávových zŕn. Preto sa môžu nachádzať zvyšky mletej kávy na vrchnáku odkvapkávacej misky.

Tvrdosť vody

Tvrdosť vody udáva koľko vápenatých solí je rozpustených vo vode. Čím vyšší je obsah vápenatých solí, tým je voda tvrdšia. A čím je voda tvrdšia, o to častejšie musí byť kávovar odvápnový.

Kávovar meria spotrebované množstvo vody a pary. V závislosti od toho, aká tvrdosť vody je nastavená, môžete pripraviť viacej alebo menej nápojov do potreby odvápnenia prístroja.

Kávovar nastavte na miestnu tvrdosť vody, aby prístroj bezproblémovo fungoval a nepoškodil sa. Potom sa v správnom čase zobrazí na displeji výzva na spustenie procesu odvápnovania.

Príslušná vodáreň Vám môže poskytnúť informácie o tvrdosti miestnej vody.

Z výroby je nastavený stupeň tvrdosti 3.

V prístroji je možné nastaviť 4 stupne tvrdosti:

°dH	mmol/l	ppm (mg/l CaCO ₃)	na- stavenie*
0–8,4	0–1,5	0–150	mäkká 1
8,4–14	1,5–2,5	150– 250	stredná 2
14–21	2,5–3,8	250–375	tvrdá 3
> 21	> 3,8	> 375	veľmi tvrdá 4

* Poprípade sa odlišujú stupne tvrdosti na displeji od označenia tvrdosti vody vo Vašej krajine. Aby ste nastavili kávovar na Vašu jestvujúcu tvrdosť vody, **bezpodmienečne** sa orientujte podľa hodnôt v tabuľke.

Nastavenie tvrdosti vody

- Stlačte senzorové tlačidlo ☰.
- Zvoľte v menu položku nastavenia. | tvrdosť vody a potvrdte pomocou OK.
- Zvoľte stupeň tvrdosti a potvrdte pomocou OK.

Nastavenie sa uloží.

Naplnenie zásobníka na vodu

⚠ Nebezpečenstvo ohrozenia zdravia vodou s choroboplodnými zárodkami.

Vo vode, ktorá stojí v zásobníku dlhšiu dobu, sa môžu tvoriť choroboplodné zárodky a môžu ohroziť Vaše zdravie.

Vymieňajte **denne** vodu v zásobníku vody.

⚠ Nebezpečenstvo poškodenia mlynčeka neodborným používaním.

Nevhodné tekutiny ako teplá alebo horúca voda, ako aj iné tekutiny môžu kávovar poškodiť.

Voda s obsahom kyseliny uhličitej spôsobuje silné zväpenatenie kávovaru.

Pri prevádzke so zásobníkom na vodu: Do zásobníka na vodu naplňte výlučne studenú, čerstvú vodu.

- Do zásobníka na vodu napustite až po značenie „max.“ studenú, čerstvú pitnú vodu.
- Zásobník vody opäť nasadíte a zatvoríte kryt.

Dbajte na to, aby rúčka zásobníka na vodu bola vpravo a tým vrchnák dobre zatváral.

Ak zásobník vody sedí o niečo vyššie alebo šikmo, skontrolujte, čo je správne nasadený, alebo či nie je úložná plocha zásobníka vody znečistená. Mohla by vytečť voda. Vyčistite prípadne odkladaciu plochu zásobníka na vodu.



- Otvorte kryt na ľavej strane kávovaru.
- Vyberte zásobník na vodu smerom nahor.

Naplnenie zásobníka na zrná

Kávu alebo espresso môžete pripravovať z celých pražených kávových zŕn, ktoré kávovar pre každú porciu čerstvo namelie. Za týmto účelom naplňte zásobník na zrnkovú kávu kávovými zrnami.

Alternatívne môžete pripravovať kávové nápoje z už zomletej kávy - kávového prášku.

 **Nebezpečenstvo poškodenia mlynčeka neodborným používaním.** Ak zásobník na zrnkovú kávu naplníte nevhodnými látkami ako tekutinami, mletou kávou alebo zrnkovou kávou ošetrenou cukrom, karamelom a pod., kávovar sa poškodí. Mlynček môže poškodiť aj surová káva (zelené, nepražené kávové zrná) alebo kávové zmesi obsahujúce surovú kávu. Surové kávové zrná sú veľmi tvrdé a obsahujú zvyškovú vlhkosť. Mlynček kávovaru sa môže poškodiť už pri prvom mletí. Za týmto účelom naplňte zásobník na zrnkovú kávu výlučne praženými kávovými zrnami.

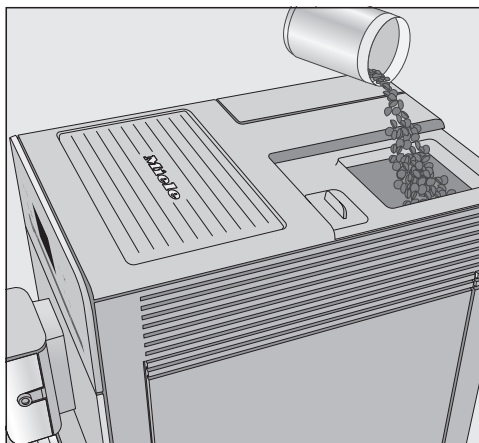

- Zložte vrchnák nádoby na zrná.
- Naplňte zásobník na zrnkovú kávu kávovými zrnami.
- Opäť nasadte vrchnák.

Tip: Surovú kávu môžete zomlieť mlynčekom na orechy alebo na semená. Takéto mlynčeky majú spravidla rotujúci nerezový nôž. Namletú surovú kávu plňte **po porciách** do zásobníka na mletú kávu a pripravte si želaný kávový nápoj.

Zapnutie kávovaru

- Stlačte tlačidlo zap./vyp. .

Prístroj sa nahrieva a preplachuje rozvody. Z centrálnych trysiek vyteká horúca voda.

Ak sa na displeji zobrazí Zvoľte nápoj., môžete pripravovať nápoje.

Ak je kávovar už nahriaty na prevádzkovú teplotu, rozvody sa pri zapnutí neprepláchnu.

Ak sa nedotknete žiadneho tlačidla alebo nespustíte žiadne programy ošetrovania, displej sa po 7 minútach vypne, aby sa šetrila energia.

LED svetlo vpravo bliká, pokým je kávovar zapnutý.

- Aby ste kávovar aktivovali a mohli opäť pripravovať nápoje, stlačte niektoré sensorové tlačidlo.

Vypnutie kávovaru

- Stlačte tlačidlo vyp./zap. .

Po príprave kávového nápoja sa rozvody kávy pred vypnutím prepláchnu.

Ak ste pripravovali nápoj s mliekom, na displeji sa zobrazí Rozvody mlieka zasuňte do odkvapkávacieho plechu..

- Ak ste rozvod mlieka zasunuli do odkvapkávacieho plechu, stlačte OK.

Pri dlhšej neprítomnosti

Ak kávovar dlhšiu dobu nepoužívate, napr. počas dovolenky, dbajte na nasledovné:

- Vyprázdňte odkvapkávaciu misku, nádobu na odpad a zásobník na vodu.
- Všetky časti dôkladne vyčistite, aj sparovaciu jednotku a vnútro prístroja.
- Poprípade vytiahnite zástrčku, aby ste kávovar odpojili od siete.

Nastavenie centrálnych trysiek na výšku šálky

Centrálné trysky môžete nastaviť na výšku používaných šálok a alebo pohárov. Tým sa káva alebo espresso tak rýchlo nevychladia a crema zostane dlhšie zachovaná.

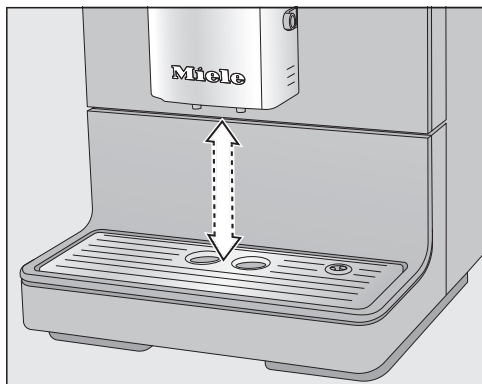

- Centrálné trysky potiahnite smerom dole až po okraj nádoby. Alebo posuňte Centrálné trysky smerom hore, aby sem zapasovala požadovaná nádoba.

 Nebezpečenstvo popálenia a obarenia na tryskách.

Vychádzajúce kvapaliny a para sú veľmi horúce a môžu spôsobiť popáleniny.

Keď z trysiek vystupujú horúce kvapaliny alebo para, nedávajte pod ne časti tela.

Nedotýkajte sa horúcich častí.

Príprava kávových nápojov s mliekom a bez mlieka

Môžete voľiť z nasledovných kávových špecialít:

- **Ristretto** je koncentrované, silné espresso. Rovnaké množstvo mletej kávy ako pri espreso sa pripraví s veľmi malým množstvom vody.
- **Espresso** je silná, aromatická káva s bohatou vrstvou peny farby lieskových orieškov, nazývanou Crema. Na prípravu espresa odporúčame zrnkovú kávu s espreso pražením.
- **Káva** ☐ sa od espresa líši väčším množstvom vody a iným pražením kávových zrn. Na prípravu kávy používajte prosím príslušne upraženú zrnkovú kávu.
- **Preso** je káva s väčším množstvom vody.
- **Cappuccino** pozostáva približne z 2 tretín mliečnej peny a 1 tretiny espresa.
- **Latte macchiato** pozostáva z 1 tretiny horúceho mlieka, mliečnej peny a espresa.
- **Caffè Latte** sa pripravuje z espresa a horúceho mlieka.

Okrem iného môžete pripravovať **horúce mlieko a mliečnu penu**.

Príprava mlieka

Prísady do mlieka obsahujúce cukor, alebo mliečne alternatívy, napr. sójový nápoj môžu rozvody mlieka a časti cez ktoré vedie mlieko zalepiť. Zvyšky z nevhodných tekutín môžu ovplyvniť bezproblémovú prípravu. Používajte výlučne mlieko bez prísad. Používajte výlučne pasterizované kravské mlieko.

Ak ste dlhšiu dobu nepripravovali žiadne mlieko, prepláchnite pred prípravou nápoja rozvod mlieka.

Tip: Na dosiahnutie perfektnej konzistencie mliečnej peny používajte studené kravské mlieko (< 10 °C) s minimálnym obsahom bielkovín 3 %. Obsah tuku v mlieku môžete zvoliť podľa Vášho obľúbenia. S plnotučným mliekom (minimálny obsah tuku 3,5 %) je mliečna pena o niečo krémovejšia než pri odtučnenom mlieku.

Príprava nápojov

Používanie mlieka z krabice alebo z iných predajných obalov.

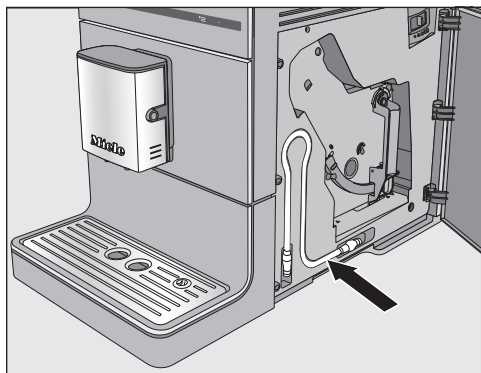

Rozvod mlieka sa môže uchovávať za dvierkami prístroja.



- Rozvod mlieka zasuňte do úchytu na centrálnych tryskách.
- Nádobu s mliekom postavte vedľa kávovaru.
- Rozvod mlieka zaveste do nádoby. Dbajte na to, aby bol rozvod mlieka dostatočne hlboko ponorený v mlieku.

Tip: Miele nádoba na mlieko je výborným doplnkom pre Miele kávovary, ak radi pripravujete kávové špeciality s mliekom. Nádoba na mlieko je vhodná do umývačky riadu a je možné ju bez problémov po príprave uložiť do chladničky. Len studené mlieko (< 10 °C) je možné dobre napeniť.

Nádobu na mlieko obdržíte v internetovom obchode Miele, u servisnej služby Miele alebo u Vášho špecializovaného predajcu Miele.

Príprava kávového nápoja



- Pod centrálnu trysku postavte šálku.
- Stlačte senzorové tlačidlo želaného nápoja. Alebo Vy volíte nápoj v menu ďalšie nápoje (senzorové tlačidlo '≡').

Zahájí sa príprava.

Stornovanie prípravy

- Na prerušenie prípravy stlačte opäť tlačidlo nápoja alebo senzorové tlačidlo '≡' pre nápoje ďalšie nápoje.

Kávovar preruší prípravu.

Tip: Akonáhle sa zobrazí na displeji stop, môžete senzorovým tlačidlom OK prípravu stornovať.

Pri príprave **kávoých špecialít s mliekom** alebo **2 porcií jedného nápoja** môžete prípravu zložiek jednotlivostornovať, tým že stlačíte senzorové tlačidlo **OK**.

2 porcie (senzorové tlačidlo ☐)

Môžete vyžiadať aj 2 porcie jedného nápoja a pripraviť ho do veľkej šálky alebo do 2 šálok naraz.

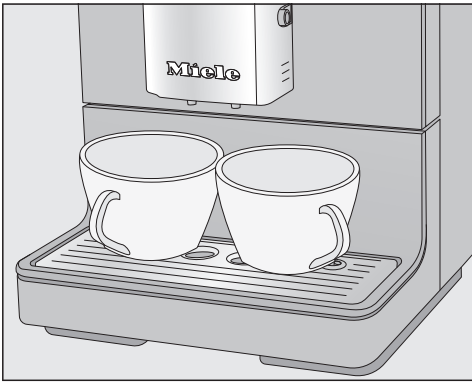

- Postavte po jednej šálke pod každú z centrálnych trysiek.
- Stlačte senzorové tlačidlo ☐, bezprostredne pred alebo po spustení prípravy nápoja.

Spúšťa sa príprava 2 porcií želaného nápoja.

Ak dlhšiu dobu nestlačíte žiadne tlačidlo nápoja, výber „2 porcie“ ☐ sa vráti späť.

Kanvička kávy

Pomocou funkcie Kanvička kávy môžete automaticky pripraviť viacero šálok kávy za sebou (maximálne 0,75 litra), aby ste napr. naplnili jednu kanvičku kávy. Takto je možné pripraviť až do 6 šálok.

Funkciu Kanvička kávy môžete po sebe použiť dvakrát. Potom je potrebná dlhšia doba chladenia kávovaru, do jednej hodiny, aby sa prístroj nepoškodil.

Dbajte na to, aby boli zásobník na kávové zrná a zásobník na vodu dostatočne naplnené skôr ako spustíte funkciu Kanvička kávy.

- Pod centrálnu trysku postavte nádobu dostatočnej veľkosti.
- Stlačte senzorové tlačidlo ☐.
- Zvoľte v menu položku ďalšie nápoje | Kanvička kávy a potvrďte pomocou **OK**.
- Zvoľte požadovaný počet šálok (3 až 6) a potvrďte pomocou **OK**.
- Dodržujte pokyny zobrazujúce sa na displeji.

Každá porcia kávy sa jednotlivy nameľie, sparí a naporcuje. Na displeji sa pritom zobrazuje priebeh.

Kanvička kávy stornovať

- Stlačte senzorové tlačidlo ☐.

Príprava Kanvička kávy sa stornuje.

Tip: Pre funkciu „Kanvička kávy“ je v Miele príslušenstve možné dokúpiť si nerezovú izolačnú kanvicu. Izolujúcu kanvicu CJ JUG obdržíte v internetovom obchode Miele, u servisnej služby Miele alebo u Vášho špecializovaného predajcu Miele.

Príprava nápojov

Kávové nápoje z mletej kávy

Pre kávové nápoje z už pomletých kávových zŕn naplňte práškovú kávu po porciách do zásobníka na mletú kávu. Môžete pripravovať napr. kávu bez kofeínu, hoci sú v zásobníku kávové zrná s obsahom kofeínu.

Pripravovať z mletej kávy môžete vždy len **1** porciu kávy alebo espresa.

Zásobník na mletú kávu naplňte **maximálne 12 g** zo zásobníka. Ak naplníte príliš veľa mletej kávy do zásobníka, sparovacia jednotka nebude môcť kávu kávu prelisovať.

Naplnenie mletou kávou

Kávovar použije všetku mletú kávu, ktorú ste naplnili pre ďalšiu prípravu.

- Stlačte senzorové tlačidlo ☰.
- Zvoľte v menu položku ďalšie nápoje | Mletá káva a potvrdte pomocou OK.

Na displeji sa zobrazí Naplniť mletú kávu a zvoliť nápoj..

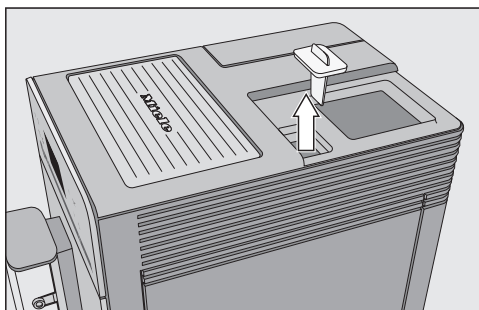

- Zložte najprv kryt zásobníka na kávové zrná a potom uzáver zásobníka na mletú kávu.

Zásobník na mletú kávu naplňte **max. 12 g** mletej kávy.

- Mletú kávu naplňte do zásobníka na mletú kávu a opäť ju uzatvorte.
- Opäť nasadte vrchnák zásobníka na kávové zrná.
- Pod centrálnu trysku postavte šálku.
- Zvoľte nápoj.

Kávový nápoj sa pripravuje.

Príprava horúcej vody (CM 5410, CM 5510, CM 5710)

Uvedomte si, že horúca voda nie je vhodná na prípravu čierneho čaju.

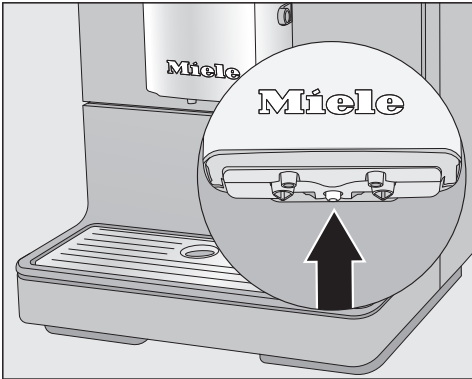

- Vložte vhodnú nádobu do stredu pod centrálnu trysku.
- Stlačte senzorové tlačidlo .
- Zvoľte v menu položku ďalšie nápoje | horúca voda a potvrdte pomocou OK.

Horúca voda vyteká do nádoby pod centrálnymi tryskami.

Stupeň mletia

Ak má mletá káva správny stupeň mletia, káva alebo espresso tečú rovnomerne do šálky a vzniká jemná crema.

Ideálny krém má farbu vlašského orecha.

Vami nastavený stupeň mletia je účinný pre všetky kávové nápoje.

Podľa nasledovných znakov spoznáte, či musíte meniť stupeň mletia.

Stupeň mletia je **príliš hrubý**, ak

- espresso alebo káva tečú veľmi rýchlo do šálky,
- je crema veľmi svetlá a nekonzistentná.

Zmenšite stupeň mletia, aby sa zrná mleli jemnejšie.

Stupeň mletia je **príliš jemný**, ak

- espresso alebo káva do šálky tečú len po kvapkách.
- je crema tmavohnedá.

Zväčšite stupeň mletia, aby ste mleli kávové zrná hrubšie.

Stupeň mletia prestavujte vždy len o jeden stupeň.

Spustíte prípravu nápoja, aby ste opäť namleli kávové zrná. Potom môžete opäť po stupňoch nastaviť mletie.

- Otvorte dverka prístroja.

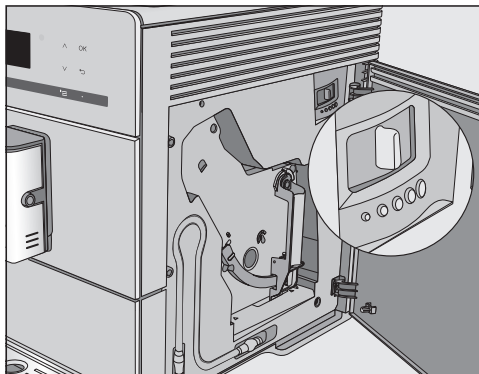

- Posuňte páčku na nastavenie mletia maximálne o jeden stupeň doľava (jemné mletie) alebo doprava (hrubé mletie).
- Zatvorte dverka prístroja.
- Pripravte kávový nápoj.

Potom môžete opäť nastaviť jemnosť mletia.

Zmenený stupeň mletia sa prejaví až po druhom dávkovaní kávy.

Množstvo mletia, teplota sparenia a predsparenie

Dodatočne môžete individuálne nastaviť pre kávové nápoje množstvo mletia, teplotu sparenia a predsparenie. Zvoľte pritom najprv nápoj v menu parameter a potom môžete prispôbiť parametre prístroja.

- Stlačte senzorové tlačidlo  a zvoľte parameter.
- Zvoľte nápoj a potvrdte pomocou OK.

Pre tento nápoj sa zobrazia aktuálne nastavenia pre množstvo mletia, sparovacia teplota a „predsparenie“.

- Zvoľte množstvo namletia, teplota sparenia alebo predsparenie.
- Zvoľte požadované nastavenie a potvrdte tlačidlom OK.

Nastavenie sa uloží.

CM 5410, CM 5510, CM 5710: Zmenené parametre sa vždy uložia v aktuálnom profile. Názov aktuálneho profilu sa zobrazí na displeji hore vľavo.

Namleté množstvo

Kávovar môže zomlieť a spariť 6–14 g kávových zŕn na jednu šálku. O čo viac namletej kávy sa sparí, o to je kávový nápoj silnejší.

Podľa nasledovných znakov spoznáte, či musíte meniť množstvo pomletej kávy.

Množstvo pomletej kávy **je primálne**, ak

- espresso alebo káva tečú veľmi rýchlo do šálky,
- je crema veľmi svetlá a nekonzistentná.
- ak espresso alebo káva chutia slabo.

Zvýšte množstvo namletia, aby ste sparili viac namletej kávy.

Množstvo pomletej kávy **je priveľké**, ak

- espresso alebo káva do šálky tečú len po kvapkách.
- je crema tmavohnedá,
- ak espresso alebo káva chutia horko.

Zmenšite množstvo namletia, aby ste sparili menej namletej kávy.

Tip: Ak sa Vám zdá kávový nápoj príliš silný, alebo chutí príliš horko, odskúšajte iný druh kávových zŕn.

Sparovacia teplota

Ideálna sparovacia teplota je závislá

- od použitého druhu kávy,
- od toho, či sa bude pripravovať espresso alebo káva a
- od miestneho tlaku vzduchu.

Tip: Nie každá káva znesie vysoké teploty. Niektoré druhy reagujú citlivo, takže je ovplyvnená tvorba cremy a chuť.

Predsparenie mletej kávy

Pri predsparení sa mletá káva po namletí navlhčí malým množstvom horúcej vody. Zvyšné množstvo vody sa po krátkej dobe navlhčenou mletou kávou zlisuje. Tým sa lepšie uvoľňujú aromatické látky z kávy.

Môžete nastaviť krátke alebo dlhé predsparenie alebo funkciu „predsparenie“ vypnúť.

Množstvo nápoja

Chuť kávového nápoja závisí okrem druhu kávy aj značne od množstva vody.

Množstvo vody môžete prispôbiť pre všetky kávové nápoje, horúcu vodu môžete prispôbiť podľa veľkosti Vašich šálok a použitého druhu kávy. Množstvo mletej kávy sa pritom nemení.

Pri kávových špecialitách s mliekom môžete nastaviť podľa vašich želaní okrem množstva espressa alebo kávy aj podiel mlieka a mliečnej peny. Rovnako môžete zmeniť veľkosť porcie horúceho mlieka a mliečnej peny.

Pre každý nápoj je programovateľné maximálne možné množstvo. Ak je toto dosiahnuté, príprava sa ukončí. Potom sa pre tento nápoj uloží maximálne možné množstvo.

Ak sa počas prípravy vyprázdni zásobník vody, kávovar preruší programovanie množstva. Množstvo nápoja **sa neuloží**.

Máte dve možnosti ako spustiť programovanie množstiev:

- tlačidlami nápojov, ak si pripravujete kávový nápoj, alebo
- ak chcete vyvolať množstvo nápoja v menu parameter.

CM 5410, CM 5510, CM 5710: Zmenené množstvo nápoja sa ukladá vždy v aktuálnom profile. Názov aktuálneho profilu sa zobrazí na displeji hore vľavo.

Storno programovania množstva

- Stlačte tlačidlo nápoja opäť. alebo sensorové tlačidlo  pre nápoje ďalejšie nápoje.

Zmena množstva nápoja pri príprave nápoja

Množstvo nápoja pri esprese ☐, káve ☐, kapučíne ☐ a Latte macchiato ☐ si môžete prispôbiť a uložiť priamo pri príprave.

- Pod centrálnu trysku postavte šálku.
- Tlačte sensorové tlačidlo želaného nápoja tak dlho, pokým sa na displeji nezobrazí zmeniť.

Keď začne programovanie množstva, zaznie akustický signál. (Pritom musia byť zapnuté tóny signálu, viď „Hlasitosť“.)

Požadovaný nápoj sa pripraví a na displeji sa zobrazí uložiť.

- Ak je nádoba naplnená podľa Vášho želania, potvrdte to pomocou OK.

Ak chcete zmeniť množstvo nápoja pre kávové špeciality s mliekom, počas prípravy sa ukladajú postupne jednotlivé zložky nápoja.

- Ak zodpovedá množstvo jednotlivých zložiek Vaším predstavám, stlačte OK.

Od teraz sa bude pripravovať tento nápoj s naprogramovaným zložením a množstvom.

Zmena množstva nápoja v menu parametre

Množstvo nápoja pre **Long black, Caffè Latte, horúce mlieko a mliečnu penu** môžete prispôbiť len prostredníctvom menu parametre.

- Vložte vhodnú nádobu pod centrálnu trysku.
- Stlačte senzorové tlačidlo ☰ a zvolte parametre.
- Zvoľte požadovaný nápoj.
- Zvoľte v menu položku množstvo nápoja a potvrdte pomocou *OK*.

Od teraz je postup identický s programovaním množstva pri príprave nápojov.

Profily

(CM 5410, CM 5510, CM 5710)

K menu nápojov Miele (Miele Profil) môžete navyše založiť individuálne profily, aby ste zohľadnili chute a obľúbené kávové nápoje rôznych užívateľov.

V každom profile môžete individuálne upraviť množstvo nápojov a parametre pre všetky nápoje.

Názov aktuálneho profilu sa zobrazí na displeji hore vľavo.

Vytvorenie profilov

■ Stlačte senzorové tlačidlo \equiv a zvolte profil. Potvrďte pomocou *OK*.

Menu profily sa otvorí.

■ Zvoľte vytvoriť profil.

Na displeji sa otvorí editor.

■ Zadajte názov profilu:

- Pre zvolenie znaku znak označte a výber potvrďte pomocou *OK*.
- Na vymazanie znaku stlačte senzorové tlačidlo \leftarrow .
- Názov uložíte tak, že zvolíte zatrhnutie \checkmark a potvrdíte pomocou *OK*.

Profil je vytvorený.

Zmena nápojov v profile

Ak meníte v profile parametre, napr. množstvo nápoja, platia tieto nastavenia len pre aktívny profil. Nastavenia pre nápoje v iných profiloch nie tú týmto dotknuté.

■ Zvoľte požadovaný profil.

Názov požadovaného profilu sa zobrazí na displeji hore vľavo.

Teraz môžete nápoje individuálne meniť.

Príprava nápojov z jedného profilu

■ Vložte vhodnú nádobu pod centrálné trysky.

■ Stlačte senzorové tlačidlo \equiv a zvolte profil.

■ Zvoľte požadovaný profil a potvrdte pomocou *OK*.

■ Zvoľte požadovaný nápoj.

Spustí sa príprava nápoja.

Zmena názvu

Tento výber je možný len ak už bol založený dodatočný profil k Miele štandardnému profilu.

■ Tlačidlami so šípkami $\wedge \vee$ zmeniť názov a stlačte *OK*.

■ Postupujte teraz rovnako ako pri vytváraní profilov:

- Na vymazanie jedného znaku zvolte \leftarrow ,
- aby ste zadali nový znak, označte znak a výber potvrďte pomocou *OK*,
- uložte zmenený názov s výberom od \checkmark a uložte pomocou *OK*.

Vymazanie profilu

Tento výber je možný len ak už bol založený dodatočný profil k Miele štandardnému profilu.

■ Zvoľte v menu položku vymazať profil a potvrdte pomocou *OK*.

■ Zvoľte profil ktorý sa má vymazať.

- Zvolte v menu položku **áno** a potvrďte pomocou *OK*.

Profil sa vymaže.

Nastavenie zmeny profilu (zmeniť profil)

Môžete si vyberať z nasledovných možností:

- **manuálne**: Zvolený profil ostane aktívny tak dlho, pokiaľ si nezvolíte iný profil.
 - **po príprave**: Po každom odbere nápoja sa zobrazí opäť Miele profil.
 - **so zapnutím**: Pri každom zapnutí prístroja sa zobrazí Miele profil nezávisle od toho, ktorý profil bol zvolený pred posledným vypnutím.
- Zvolte v menu položku **zmeniť profil** a potvrďte pomocou *OK*.
 - Zvolte požadovanú možnosť a potvrďte pomocou *OK*.

Nastavenia

Zobraziť a zmeniť nastavenia

Zobrazuje sa menu nápoje.

- Stlačte senzorové tlačidlo ☰.
- Zvoľte v menu položku nastavenia a potvrdte pomocou OK.
- Zvoľte bod menu, ktorý chcete zobraziť alebo zmeniť.
- Potvrdte pomocou OK.
- Zmeňte nastavenie podľa požiadavky a potvrdte pomocou OK.

Jazyk

Pre všetky texty na displeji môžete zvoliť Váš jazyk a Vašu krajinu.

Tip: Ak ste omylom nastavili chybný jazyk, „jazyk“ nájdete opäť pomocou symbolu ↵.

Časovač: Vypnúť po

Ak sa nestlačí žiadne tlačidlo, alebo sa nepripraví žiadny nápoj, kávovar sa vypne po 30 minútach, aby sa šetrila energia.

Toto prednastavenie môžete zmeniť pomocou tlačidiel so šípkami ∨∧ a zvoliť dobu medzi 15 minútami a 9 hodinami.

ECO režim

Tento Eco-režim je režim šetriaci energiu. Systém začne hriať až keď sa spustí príprava nápoja.

Z výroby je zapnutá ECO mód.

Info (zobraziť informácie)

Môžete si nechať zobraziť počet odobratých nápojov a počet ešte možných odobratí do programu ošetrovanie.

Zablokovanie sprevádzkova- nia

Kávovar môžete zablokovať, aby prístroj nemohli obsluhovať nepovolane osoby, napr. deti.

Prechodné deaktivovanie zablokova- nia sprevádzkovania

- Stlačte OK na 6 sekúnd.

Pri ďalšom vypnutí je kávovar opäť zablokovaný.

Tvrdosť vody

Ďalšie informácie k nastaveniu tvrdosti vody nájdete v kapitole „Tvrdosť vody“.

Jas displeja

Pomocou tlačidiel so šípkami ∧∨ zmeníte jas displeja.

Hlasitosť

Môžete nastaviť hlasitosť signálu a tónov tlačidiel tlačidlami so šípkami ∧∨.

Tip: Na vypnutie tónov tlačte tlačidlá so šípkami ∨, pokiaľ nebude vyplnený žiadny segment a nezobrazí sa vypnuté.

Nastavenia z výroby

Nastavenia kávovaru v čase expedície (nastavenia z výroby) môžete vynulovať.

Nasledovné sa **nevynuluje**:

- Počet odobratí nápojov a stav prístroja (odobratia do odvápnenia prístroja, ... odmastenie sparovacej jednotky)
- Jazyk
- Profily a príslušné nápoje (CM 5410, CM 5510, CM 5710)

Výstavná prevádzka (obchodník)

Pre súkromné používanie túto funkciu nepotrebuje.

Pomocou funkcie *predajca* je možné kávuvar prezentovať v obchode alebo vo výstavných priestoroch. Aj keď tlačidlá a displej zdanlivo fungujú, termoblok sa nezohrieva. Nevykonáva sa ani príprava nápojov ani ošetrovacie programy a nastavenia sa neukladajú.

Môžete aktivovať výstavnú prevádzku bez toho, aby ste previedli prvé uvedenie do prevádzky. Zásobník na vodu je prázdny alebo nie je nasadený. Zapnite kávuvar. Akonáhle sa zobrazí hlásenie *Naplňte a nasadte zásobník na vodu.*, stlačte tlačidlo  na 5 sekúnd. Je aktivovaná výstavná prevádzka.

Čistenie a ošetrovanie

 Ohrozenie zdravia nedostatočným čistením.

Teplom a vlhkosťou môžu vo vnútri kávovaru spliesniť zvyšky kávy a/ alebo pokaziť sa zvyšky mlieka a ohroziť zdravie.

Kávovar starostlivo a pravidelne čistite.

Prehľad intervalov čistenia

Odporúčaný interval čistenia	Čo musím čistiť / ošetrovať?
denne (na konci dňa)	zásobník na vodu
	nádobka na kávové usadeniny
	odkvapkávacia miska a odkvapkávací plech
1 x týždenne (častejšie pri silnom znečistení)	čistenie centrálnych trysiek s integrovaným Cappuccinatore
	sparovacia jednotka
	vnútorný priestor pod sparovacou jednotkou a odkvapkávacou miskou
	kryt (obzvlášť dôležitý priamo po odvápnení)
rozvod mlieka	
1 x mesačne	zásobník na zrnkovú kávu a zásobník na mletú kávu
	sitko zásobníka na vodu
na vyžiadanie	odmastenie sparovacej jednotky (s 1 čistiacou tabletou)
	odvápnenie prístroja (s 1 odvápňovacou tabletou)

Ručné čistenie alebo čistenie v umývačke riadu

Sparovacia jednotka **nie je vhodná** na umývanie v umývačke riadu. Sparovaciu jednotku čistíte výlučne ručne teplou vodou a **bez čistiaceho prostriedku**.

Nasledovné časti by sa mali čistiť **ručne**:

- nerezový kryt centrálnych trysiek.
- sparovacia jednotka
- vrchnák zásobníka na zrnkovú kávu
- spodný panel

 Nebezpečenstvo poškodenia príliš vysokou teplotou v umývačke riadu.

Súčasti sa môžu stať čistením v umývačke riadu pri viac ako 55 °C nepoužiteľné alebo sa zdeformovať. Pre časti vhodné do umývačky riadu voľte umývací program s maximálnou teplotou 55 °C.

Kontaktom s prírodnými farbivami, napr. mrkvou, paradajkami a kečupom sa môžu plastové časti v umývačke riadu zafarbiť. Toto sfarbenie neovplyvní stabilitu.

Nasledovné časti sú vhodné do **umývačky riadu**:

- odkvapkávacia miska a kryt
- odkvapkávací plech
- nádobka na kávové usadeniny
- zásobník na vodu
- centrálné trysky (bez nerezového krytu)
- uzáver zásobníka na mletú kávu

Čistenie a ošetrovanie

 Nebezpečenstvo popálenia a oparenia horúcimi časťami alebo horúcimi kvapalinami. Prevádzkou sa súčasti môžu zahriať na vysokú teplotu. Ak sa dotknete horúcich súčastí, môžete sa popáliť. Vychádzajúce kvapaliny a para sú veľmi horúce a môžu spôsobiť popáleniny.

Keď z trysiek vystupujú horúce kvapaliny alebo para, nedávajte pod ne časti tela.

Skôr ako začnete kávovar čistiť, nechajte ho vychladnúť.

Uvedomte si tiež, že aj voda v odkvapkávacej miske môže byť veľmi horúca.

 Škody spôsobené vniknutou vlhkosťou.

Para z parného čistiaceho zariadenia sa môže dostať k častiam pod napätím a spôsobiť skrat.

Na čistenie kávovaru nepoužívajte parný čistič.

Pravidelné čistenie prístroja je veľmi dôležité, pretože zvyšky kávy môžu rýchlo splesnieť. Zvyšky mlieka môžu skysnúť a rozvod mlieka upchať.

Nevhodné čistiace prostriedky

Všetky povrchy sa môžu zafarbiť alebo zmeniť, ak prídu do styku s nevhodnými čistiacimi prostriedkami. Všetky povrchy sú citlivé na poškrabanie. Pri sklenených plochách môžu škrabance za istých okolností spôsobiť ich rozbitie.

Odstráňte ihneď zvyšky čistiacich prostriedkov. Dbajte na to, aby ste prípadné postriekania počas odváňovania okamžite odstránili.

Aby ste nepoškodili povrchové plochy, vyhýbajte sa pri čistení:

- čistiacim prostriedkom obsahujúcim sódu, čpavok, kyseliny alebo chloridy
- čistiacim prostriedkom obsahujúcimi rozpúšťadlá
- čistiace prostriedky rozpúšťajúce vodný kameň (nevhodné pre čelnú časť dvierok)
- čistiace prostriedky na nerez
- čistiaci prostriedok na riad (nevhodný pre čistenie krytu)
- čistiaci prostriedok na sklo
- čistiaci prostriedok pre sklokeramické varné dosky
- čistiaci prostriedok pre rúry na pečenie,
- čistiaci prostriedok na drhnutie, ako. drhnutí prášok, tekuté mlieko a drsné hubky
- tvrdé drhnuce kefy a hubky, ao hubky na hrnce, kefy alebo použité hubky obsahujúce ešte zvyšky drhnutí prostriedkov

- odstraňovač nečistôt,
- ostré kovové škrabky
- oceľová vlna alebo nerezové špirály

Odkvapkávacia miska, nádoba na kávovú usadeninu a odkvapkávací plech

Odkvapkávaciu misku a nádobu na kávovú usadeninu čistíte **denne**, aby ste zabránili tvorbe zápachu a plesní.

Nádoba na usadeniny sa nachádza v odkvapkávacej miske. V nádobe na usadeniny sa väčšinou nachádza aj malé množstvo oplachovacej vody.

Kávovar hlási na displeji, keď je odkvapkávacia miska a/alebo nádoba na kávovú usadeninu plná a treba ich vyprázdniť. Vyprázdnite potom odkvapkávaciu misku a nádobu kávovú usadeninu.

 **Nebezpečenstvo popálenia!**
Ak bol kávovar práve preplachovaný, počkajte určitý čas, skôr ak vyberiete z prístroja odkvapkávaciu misku. Doteká oplachová voda.

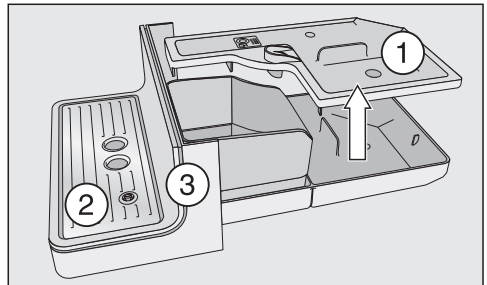

- Odkvapkávaciu misku opatrne vytiahnite z kávovaru. Zložte vrchnák ①.
- Vyprázdnite odkvapkávaciu misku a nádobu na kávovú usadeninu.
- Zložte kryt, odkvapkávací plech a spodný panel.
- Dôkladne vyčistite všetky časti.

Čistenie a ošetrovanie

Spodný panel čistite výlučne ručne teplou vodou a malým množstvom umývacieho prostriedku. Všetky ostatné časti sú vhodné do umývačky riadu.

- Vyčistíte vnútorný priestor prístroja pod odkvapkávacou miskou.
- Opäť nasadíte dokopy všetky časti a odkvapkávaciu misku zasunúť až na doraz do kávovaru.

Dbajte na to, aby ste odkvapkávaciu misku zasunuli až na doraz.

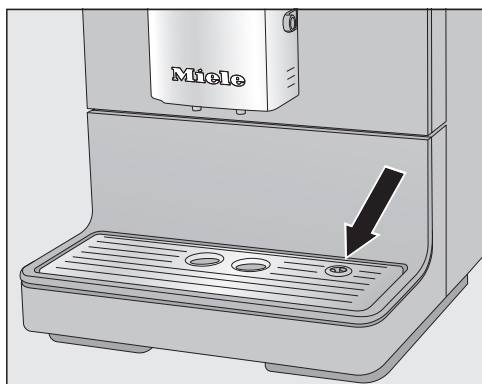

- Dbajte na to, aby bol odkvapkávací plech správne nasadený (viď obrázok).
- Vyčistíte priestor pod kávovarom. Pri vyťahovaní odkvapkávej misky sa môže pod prístroj dostať voda.

Čistenie zásobníka na vodu

Zásobník na vodu čistíte denne. Zásobník na vodu môžete raz týždenne umyť v umývačke riadu.

Dbajte na to, aby boli ventil, spodná plocha zásobníka na vodu a odkladacia plocha na kávovare čisté. Len tak je možné zásobník na vodu správne používať.

- Vyberte zásobník na vodu.
- Zásobník na vodu vyčistíte v umývačke riadu alebo ručne teplou vodou a malým množstvom umývacieho prostriedku. Zásobník na vodu vysušíte.
- Odkladaciu plochu v kávovare vyčistíte a vysušíte dôkladne a to hlavne jej priehlbiny.
- Opäť nasadíte zásobník na vodu.

Vybratie a vyčistenie sitka na vodu

Sitko na vodu čistite raz za mesiac.

Sitko na vodu sa nachádza pod zásobníkom na vodu.

- Vyberte zásobník na vodu.

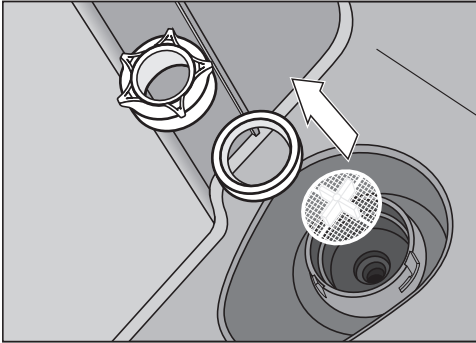

- Odsrutkujte prevlečenú hlavicu. Zložte tesniaci krúžok a sitko.
- Dôkladne vyčistite všetky časti. Starostlivo všetko opláchnite pod tečúcou vodou.
- Nasadte najprv sitko (krížom smerom hore) a potom tesniaci krúžok. Pevne zaskrutkujte teraz prevlečenú hlavicu.
- Opäť nasadte zásobník na vodu.

Centrálne trysky

Nerezový kryt centrálnych trysiek čistíte **výlučne** ručne, teplou vodou a malým množstvom umývacieho prostriedku.

Všetky ostatné časti sú vhodné do umývačky riadu.

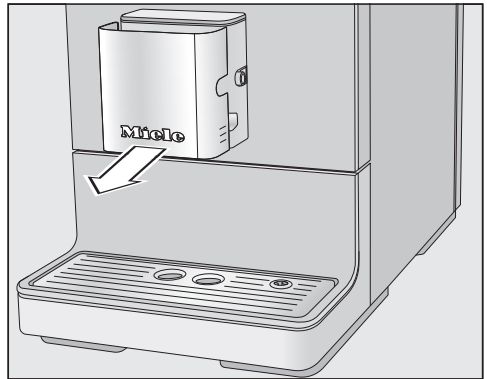

- Smerom dopredu zložte nerezový kryt.

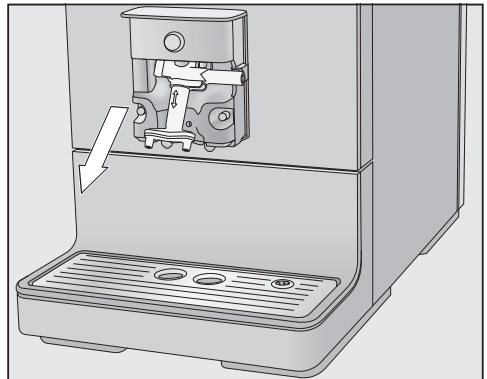

- Výpustnú jednotku stiahnite smerom dolu.

Čistenie a ošetrovanie

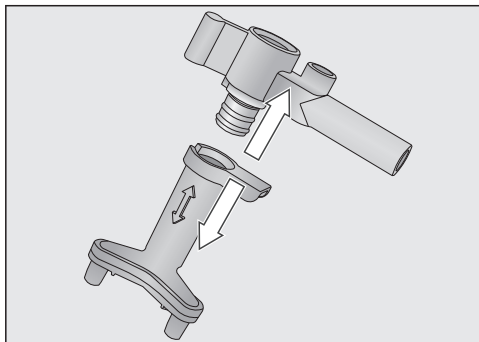

- Uvoľnite hornú časť s držiakom na rozvod mlieka od výpustných jednotiek.
- Dôkladne vyčistíte všetky časti.

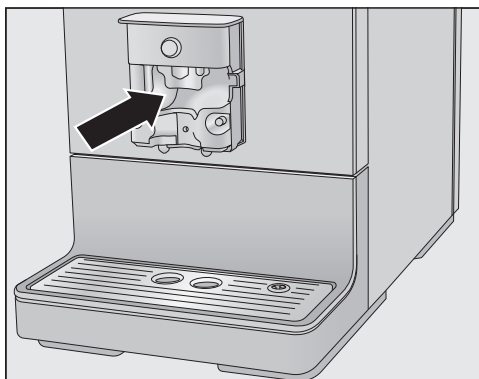

- Vlhkou špongiou vyčistíte oblasť okolo centrálnych trysiek a kávových vývodov.

Upchané pripojovacie časti rozvodu mlieka vyčistíte dodanou čistiacou kefkou pod tečúcou vodou.

- Čistiacu kefkou zasuňte pritom do pripojovacej časti. Kefkou pohybujte dopredu a dozadu, pokiaľ sa neodstránia všetky zvyšky mlieka.

Výpustnú jednotku poskladajte.

Ak jednotlivé časti vopred navlhčíte vodou, bude sa dať výpustná jednotka ľahšie poskladať.

- Opäť poskladajte výpustnú jednotku.
- Zasuňte výpustnú jednotku do centrálného vývodu. Silne tlačte, pokiaľ výpustná jednotka pevne nedosadne bez medzopriestoru.
- Opäť nasadte nerezový kryt a zasuňte tiež rozvod mlieka.

Rozvod mlieka

 Ohrozenie zdravia nedostatočným čistením.

Mlieko obsahuje od prírody zárodoky. Teplom a vlhkosťou sa môžu vo vnútri kávovaru rozmnožovať choroboplodné zárodoky napr. zvyšky mlieka môžu skysnúť a ohroziť zdravie.

Časti, ktorými prechádza mlieko starostlivo a pravidelne čistite.

Rozvod mlieka v kávovare sa musí čistiť asi každých 5 dní.

Na čistenie rozvodu mlieka máte dve možnosti:

- Centrálné trysky môžete zložiť s integrovaným Cappuccinatore, rozmontovať a vyčistiť v umývačke riadu, alebo ručne teplou vodou a malým množstvom umývacieho prostriedku (viď odstavec „Centrálné trysky s integrovaným Cappuccinatore“).
- Alebo rozvod mlieka vyčistíte programom ošetrovanie vyčistiť rozvody mlieka a čistiacim prostriedkom na rozvod mlieka (viď „Programy ošetrovania“ - „Čistenie rozvodu mlieka“).

Tip: Odporúčame popri bežnom týždennom čistení dodatočne vykonávať alternatívnu čistiacu možnosť raz mesačne. Ak napríklad týždenne čistíte ručne, potom by ste mali raz mesačne spúšťať program ošetrovanie vyčistiť rozvody mlieka. Touto kombináciou sa rozvod mlieka optimálne vyčistí.

Zásobník na zrnkovú kávu a zásobník na mletú kávu

 Nebezpečenstvo poranenia na mlynčeku!

Pred čistením zásobníka kávových zŕn vyťahnite zástrčku, aby ste kávovar odpojili od elektrickej siete.

Kávové zrná obsahujú tuky, ktoré sa usádzajú na stenách zásobníkov zŕn a môžu nevhodne ovplyvniť tok zŕn. Preto čistite zásobník na kávové zrná pravidelne mäkkou utierkou.

- Otvorte zásobník na kávové zrná.
- Odstráňte prípadné zrná.
- Zásobník na kávové zrná čistite suchou, mäkkou utierkou.

Naplňte zásobník na zrnkovú kávu kávovými zrnami.

V prípade potreby vyčistite zásobník na mletú kávu:

- Otvorte zásobník na mletú kávu a odstráňte z nej zvyšky mletej kávy.

Tip: Vnútro zásobníka na zrná a zásobník na mletú kávu vysajte vysávačom, aby ste odstránili zvyšky kávy.

Čistenie a ošetrovanie

Čistenie pláštá

Všetky povrchy sa môžu zafarbiť alebo zmeniť, ak nečistoty dlhšie pôsobia alebo prídu do styku s nevhodnými čistiacimi prostriedkami.

Odstraňujte nečistoty z pláštá najlepšie ihneď.

Dbajte na to, aby ste prípadné postriekania počas odvápnovania okamžite utreli.

- Vypnite kávovar.
- Čelnú stenu prístroja čistite čistou penovou utierkou, prostriedkom na umývanie riadu a teplou vodou. Nakoniec vytrite všetko dosucha mäkkou utierkou.

Tip: Plášť môžete čistiť aj univerzálnymi Miele utierkami z mikrovlákná.

Vyvolanie menu ošetrovanie

V menu ošetrovanie nájdete programy ošetrovanie. Prevedte príslušný program ošetrovanie, keď budete k tomu na displeji vyzvaný.

- Stlačte senzorové tlačidlo .
- Zvoľte v menu položku ošetrovanie a potvrdte pomocou OK.

Teraz môžete voliť program ošetrovanie.

Prepláchnutie prístroja

Ak ste si pripravili kávový nápoj, počas vypnutia kávovar prepláchnie rozvody, Môžete preplachovanie prístroja spustiť aj manuálne.

Čistenie rozvodu mlieka

Zvyšky mlieka môžu rozvod mlieka upchať. Preto je by sa mal rozvod mlieka pravidelne preplachovať. Ak bolo pripravované mlieko, najneskôr pri vypnutí sa zobrazí výzva, aby ste rozvod mlieka zasunuli do odkvapkávacieho plechu.

Rozvody mlieka môžete prepláchnuť aj manuálne.

- Stlačte senzorové tlačidlo .
- Zvoľte v menu položku ošetrovanie | prepláchnuť rozvody mlieka a potvrdte pomocou OK.

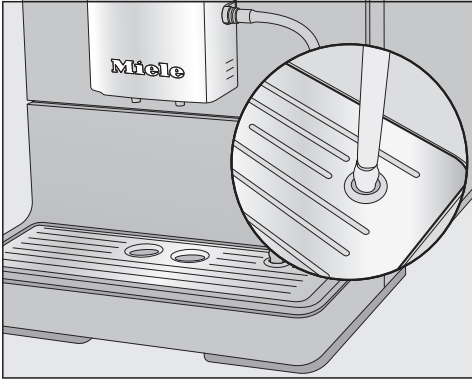

- Po vyzvaní zasuňte rozvod mlieka do praveho otvoru v odkvapkávacom plechu.
- Potvrďte pomocou OK.

Rozvod mlieka sa prepláchne.

Čistenie rozvodu mlieka ručne alebo programom ošetrovanie

Odporúčame používať pre optimálne čistenie Miele čistiaci prostriedok. Čistiaci prášok pre rozvody mlieka bol vyvinutý špeciálne pre Miele kávovary a zabraňuje následným poškodeniam.

Čistiaci prostriedok na rozvody mlieka obdržíte v internetovom obchode Miele, u servisnej služby Miele alebo u Vášho špecializovaného predajcu Miele.

Na čistenie rozvodov mlieka potrebujeme 1 balíček čistiaceho prostriedku na rozvody mlieka.

Program ošetrovania vyčistiť rozvody mlieka trvá asi 10 minút.

- Stlačte senzorové tlačidlo .
- Zvoľte ošetrovanie | vyčistiť rozvody mlieka.

Program čistenia nie je možné stornovať. Proces musí byť úplne dokončený.

- Potvrďte pomocou OK.
- Spustí sa proces.
- Dodržujte pokyny na displeji.

Na displeji sa zobrazí Rozvody mlieka vložte do čistiaceho prostriedku..

Vytvorenie čistiaceho roztoku:

- Čistiaci prášok rozpustíte v nádobe s 200 ml mierne teplej vody. Roztok miešajte lyžicou, pokiaľ sa prášok nerozpustí.

Prevedenie čistenia:

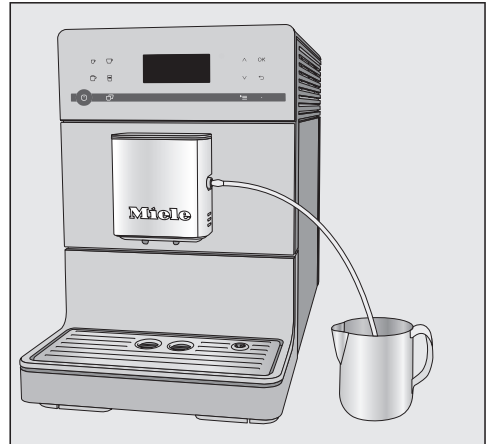

- Postavte nádobu vedľa kávovaru a zaveste rozvod mlieka do čistiaceho roztoku. Dbajte na to, aby bol rozvod mlieka dostatočne hlboko ponorený v čistiacom roztoku.
- Potvrďte pomocou OK.
- Dodržujte ďalšie pokyny na displeji.

Čistenie a ošetrovanie

Po prepláchnutí je čistiaci program ukončený.

Tip: Prípadné zvyšky čistiacej kvapaliny na rozvode mlieka opláchnite pod tečúcou vodou.

Odmastenie sparovacej jednotky a čistenie vnútorného priestoru

V závislosti od obsahu tuku používaného druhu kávy sa môže sparovacia jednotka rýchlejšie upchať. Pri aromatických kávových nápojoch a bezchybnej funkcii kávovaru je nevyhnutné pravidelne odmasťovať sparovaciu jednotku.

Pre optimálne čistenie odporúčame používať Miele čistiace tablety. Čistiace tablety na odmastenie sparovacej jednotky boli špeciálne vyvinuté pre Miele kávovary a tým zabránia následné škody.

Čistiace tablety obdržíte v internetovom obchode Miele, pri servisnej službe Miele alebo u Vášho špecializovaného predajcu Miele.

Program ošetrovania „Odmastenie sparovacej jednotky“ trvá asi 15 minút.

Po 200 porciách sa na displeji zobrazí hlásenie na odmastenie sparovacej jednotky.

■ Potvrďte hlásenie pomocou *OK*.

Hlásenie sa zobrazuje v pravidelných intervaloch. Keď sa dosiahne maximálny počet odobratí nápojov, kávovar sa zablokuje.

Odmastenie sparovacej jednotky

Nie je možné pripravovať nápoje a na displeji sa zobrazí Odmasť sparovaciu jednotku a vyčistiť vnútorný priestor..

Program čistenia nie je možné storovať. Proces musí byť úplne dokončený.

- Potvrďte pomocou **OK**.
Spustí sa program ošetrovanie.
- Dodržujte pokyny na displeji.

Čistenie sparovacej jednotky a vnútorného priestoru

Sparovaciu jednotku čistite výlučne **ručne** teplou vodou a **bez čistiaceho prostriedku**. Pohyblivé časti sparovacej jednotky sú namastené. Čistiace prostriedky poškodia sparovaciu jednotku.

Pre dobrý pôžitok z kávy a predchádzaniu tvorby choroboplodných zárodkov zložte a vyčistite sparovaciu jednotku raz týždenne pod tečúcou vodou.

Na displeji sa zobrazí Sparovaciu jednotku umyť pod tečúcou vodou a vyčistiť vnútorný priestor..

- Otvorte dverka prístroja.

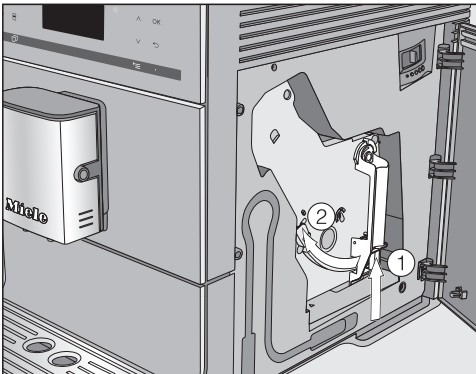

- Zatlačte dole na tlačidlo na rukoväti sparovacej jednotky ① a otočte pri tom rukoväť doľava ②.
- Sparovaciu jednotku opatrne vytiahnite z kávovaru.

Keď vytiahnete sparovaciu jednotku, **nezmeňte** polohu rukoväte na sparovacej jednotke.

- Sparovaciu jednotku čistite **ručne pod tečúcou teplou vodou** bez čistiaceho prostriedku.

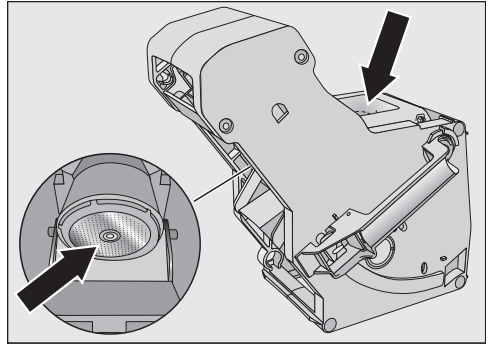

- Zo sieťok vydrhnite zvyšky kávy (vid' šípky).
- Lievik vysušte, aby sa pri ďalšej príprave kávy nenalepila v lieviku mletá káva.

⚠ Ohrozenie zdravia nedostatočným čistením.

Vlhké zvyšky mletej kávy vo vnútornom priestore môžu splasnieť a ohroziť zdravie.

Pravidelne odstraňujte zvyšky mletej kávy a čistite vnútorný priestor.

Čistenie a ošetrovanie

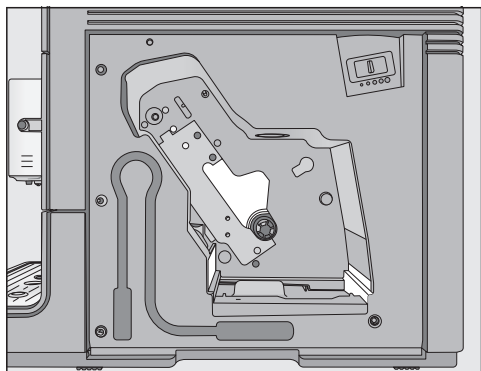

- Vyčistíte vnútorný priestor kávovaru. Dbajte na to, aby sa oblasti, ktoré sú na obrázku svetlo zobrazené vyčistili obzvlášť dôkladne.

Tip: Vysávačom odstráňte suché zvyšky kávy.

Vloženie čistiacej tabletky do sparovacej jednotky

Na displeji sa zobrazí: Nasadiť sparovaciu jednotku spolu s vloženou čistiacou tabletkou. Zavrieť dverka..

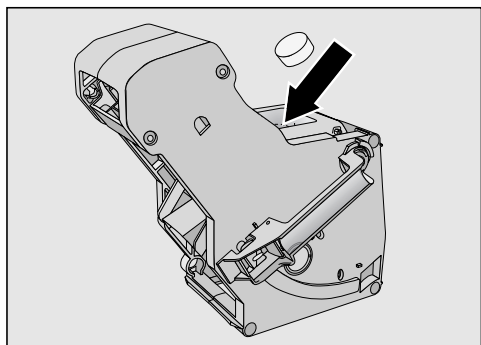

- Vložte čistiacu tabletku hore do sparovacej jednotky (šípka).
- Zasuňte sparovaciu jednotku s čistiacou tabletkou do kávovaru.

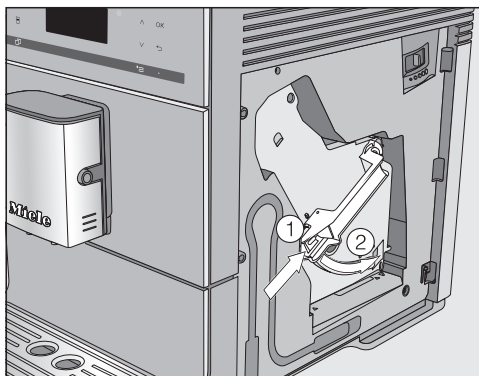

- Zatlačte dole na tlačidlo na rukoväti sparovacej jednotky ① a otočte pritom rukoväť doprava ②.
- Zatvorte dverka prístroja.
- Dodržujte ďalšie pokyny na displeji.

Proces čistenia je ukončený, keď sa zobrazí menu nápojov.

Odvápňovanie prístroja

Nebezpečenstvo poškodenia postriekaním odvápnovacieho roztoku.

Citlivé povrchy a/alebo prírodné podlahy sa môžu poškodiť.

Ihneď odstráňte prípadné postriekania počas odvápnovania.

Používaním sa v kávozare tvorí vodný kameň. Ako rýchlo sa prístroj zanesie vodným kameňom závisí od stupňa tvrdosti používanej vody. Zvyšky vodného kameňa sa musia pravidelne odstraňovať.

Prístroj Vás prevedie procesom odvápnovania. Na displeji sa zobrazia rozličné hlásenia, napr. budete vyzvaný vyprázdniť odkvapkavaciu misku alebo naplniť zásobník na vodu.

Odvápňovanie je **nevyhnutné** a trvá asi. 15 minút.

Kávovar Vás prostredníctvom displeja včas vyzve na odvápnenie prístroja. Na displeji sa zobrazí Počet porcií do odvápnenia prístroja: . 50. Kávovar zobrazuje zostávajúci počet odobratí do odvápnenia počas prípravy nápojov.

■ Stlačte **OK**, aby ste potvrdili hlásenie.

Keď je počet zostávajúcich odobratí rovný 0, kávovar sa zablokuje.

Kávovar môžete vypnúť, ak prístroj nechcete v tomto čase odvápníť. Nápoje si môžete opäť pripravovať až po odvápnení.

Odvápňovanie po výzve na displeji



Na displeji sa zobrazí hlásenie odvápnenie prístroja.

Proces odvápnovania nie je možné prerušiť. Proces musí byť úplne dokončený.

■ Potvrdte pomocou **OK**.

Spustí sa proces.

■ Dodržujte pokyny na displeji.

Ak sa na displeji zobrazí  Naplňte zásobník na vodu až po označenie  odvápnovacím prostriedkom a vlažnou vodou a nasadte ho. postupujte podľa pokynov.

Vytvorenie odvápnovacieho roztoku

Pre optimálne odvápnovanie odporúčame používať Miele odvápnovacie tablety.

Odvápňovacie tablety boli špeciálne vyvinuté pre Miele kávovary.

Iné odvápnovacie prostriedky, ktoré okrem kyseliny citrónovej obsahujú aj iné kyseliny a/alebo obsahujú iné nežiaduce látky (ako napr. chloridy), môžu produkt poškodiť. Okrem toho by nebolo možné zaručiť požadovaný účinok pri nedodržaní koncentrácie odvápnovacieho roztoku.

Odvápňovacie tablety obdržíte v internetovom obchode Miele, u servisnej služby Miele alebo u Vášho špecializovaného predajcu Miele.

Na odvápnenie potrebujete **1** odvápnovaciu tabletu.

Čistenie a ošetrovanie

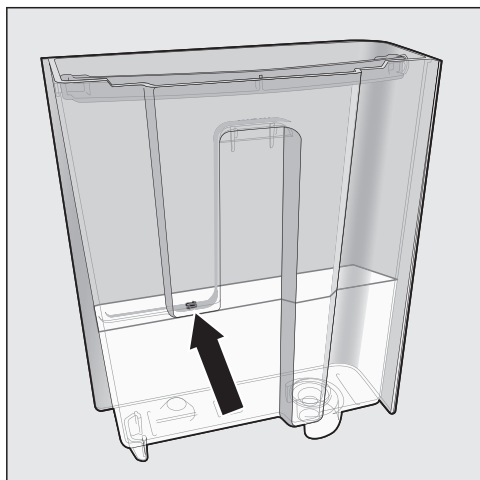

- Vložte **1** odvápnovaciu tabletu do vody.
- Zásobník vody naplňte po značenie E vlažnou vodou.

Dodržite pomer miešania určený pre odvápnovací prostriedok. Naplňte predpísané množstvo vody do zásobníka vody. Odvápnenie nebude inak úplné.

Vykonanie odvápnenia

- Opäť nasadte zásobník na vodu.
- Dodržujte ďalšie pokyny na displeji.

Ak sa na displeji zobrazí Vypláchnite zásobník na vodu a naplňte ho vodou až po symbol pre odvápnenie E :

- Prepláchnite zásobník na vodu starostlivo čistou vodou. Dbajte na to, aby nezostali **žiadne** zvyšky odvápnovacieho prostriedku v zásobníku na vodu. Naplňte až po značenie E čistou pitnú vodu.

Proces odvápnovania je ukončený, keď sa zobrazí menu nápojov.



Ak kávovar nepoužívate dlhšiu dobu a chcete ho prepravovať, mali by ste prístroj na to nasledovne pripraviť:

- vyprázdniť a vyčistiť zásobník na zrnkovú kávu
- vyprázdniť a vyčistiť zásobník na vodu
- zbavenie zvyškov vody
- Čistenie vnútorného priestoru
- bezpečne zabaliť

Zbavenie zvyškov vody

Skôr ako budete kávovar dlhšiu dobu skladovať alebo ho prepravovať, hlavne pri teplotách pod nulou, mali by ste prístroj zbaviť zvyškov vody.

Pri vyparovaní sa jestvujúca voda v systéme odstráni a tým sa predíde škodám spôsobeným mrazom.

- Vypnite kávovar tlačidlom zap./ vyp. .
- Stlačte senzorové tlačidlo .
- Stlačte dva krát senzorové tlačidlo .

Na displeji sa zobrazí *Vyprázdniť systém?*.

- Zvoľte v menu položku *áno* a potvrdte pomocou *OK*.
- Dodržujte pokyny na displeji.

 **Nebezpečenstvo popálenia a obarenia na tryskách.**

Horúca vodná para môže spôsobiť obareniny.

Keď z trysiek vystupujú horúce kvapaliny alebo para, nedávajte pod ne časti tela.

Nedotýkajte sa horúcich častí.

Ak sa na displeji zobrazí *Program ukončený*, a displej zhasne, zbavenie zvyškov vody je ukončené.

- Vytiahnite zástrčku, aby ste kávovar odpojili od elektrickej siete.
- Vyčistite odkvapkávaciu misku a nádobu na kávovú usadeninu.

Balenie

Zabalte výlučne čistý a suchý prístroj. Zvyšky mletej kávy môžu poškriabať povrchy. Okrem toho sú zvyšky kávy, mlieka a vody vhodnou pôdou na vznik plesne.

Na zabalenie používajte originálne balenie vrátane polystyrénových častí.

Tento návod na použitie vložte do kartóna. Tak to máte všetko poruke, ak budete kávovar opäť používať.

Čo robiť, keď ...

Väčšinu porúch a chýb, ku ktorým môže dôjsť počas bežnej prevádzky, môžete odstrániť aj sami. V mnohých prípadoch môžete ušetriť čas a peniaze, pretože nemusíte volať servisnú službu.



Nasledujúce tabuľky vám majú pomôcť nájsť príčinu poruchy alebo chyby a odstrániť ich.



Hlásenia na displeji

Chybové hlásenia sa musia potvrdiť pomocou *OK*. To znamená, aj keď sa porucha odstráni, hlásenie sa môže opakovane zobrazíť na displeji.

Dodržiavajte výzvy na displeji, aby ste „poruchu“ odstránili.

Ak sa chybové hlásenie potom objaví na displeji znovu, zavolajte servisnú službu.

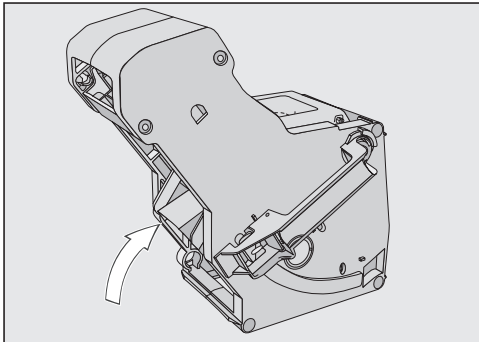
Problém	Príčina a odstránenie
F1, F2, F80, F82	Vyskytla sa interná porucha. ■ Vypnite kávovar tlačidlom zap./vyp.  . Počkajte asi jednu hodinu skôr ako prístroj opäť zapnete.
F41, F42, F74, F77, F235, F236	Vyskytla sa interná porucha. ■ Vypnite kávovar tlačidlom zap./vyp.  . Počkajte asi 2 minúty pokým prístroj opäť zapnete.
F10, F17	Nenasáva sa žiadna voda alebo len málo. ■ Vyberte zásobník na vodu. Do zásobníka na vodu napustite čistú, čerstvú pitnú vodu a nasadte ho. ■ Zložte a vyčistite sitko na vodu (viď kapitola „Čistenie a ošetrovanie“, odstavec „Zloženie a čistenie sitka na vodu“).

Problém	Príčina a odstránenie
<p>F73 alebo Skontrolujte sparovaciu jednotku.</p>	<p>Sparovacia jednotka sa nemôže zasunúť do základnej pozície.</p> <ul style="list-style-type: none">■ Vypnite kávovar tlačidlom zap./vyp. .■ Vytiahnite zástrčku kávovaru zo zásuvky. Počkajte dve minúty pokým zástrčku opäť zasuniete.■ Zložte sparovaciu jednotku a vyčistite ju pod tečúcou vodou.  <ul style="list-style-type: none">■ Posuňte kávový odpad sparovacej jednotky do základnej pozície.■ Nenasadte sparovaciu jednotku. Zatvorte dverka prístroja a kávovar zapnite tlačidlom zap./vyp. . <p>Inštaluje sa pohon sparovacej jednotky a posúva sa do základnej polohy.</p> <ul style="list-style-type: none">■ Ak sa zobrazí hlásenie Nasadte sparovaciu jednotku., nasadte opäť sparovaciu jednotku do prístroja. Zatvorte dverka prístroja.

Čo robiť, keď ...

Problém	Príčina a odstránenie
Množstvo namletej kávy je príliš veľké.	<p>V zásobníku na mletú kávu je príliš veľa kávy. Ak sa do zásobníka pridá viac ako dve zarovnané lyžičky mletej kávy, sparovacia jednotka nemôže mletú kávu lisovať. Mletá káva sa vyprázdni do odpadovej nádoby a na displeji sa zobrazí hlásenie chyby.</p> <ul style="list-style-type: none">■ Vypnite kávovar tlačidlom zap./vyp. ☺.■ Zložte sparovaciu jednotku a vyčistite ju (viď „Odmastenie sparovacej jednotky a vyčistenie vnútorného priestoru“).■ Odstráňte mletú kávu z vnútorného priestoru kávovaru, napr. vysávačom.■ Do zásobníka na mletú kávu pridajte maximálne 12 g mletej kávy.

Nečakané prejavy kávovaru

Problém	Príčina a odstránenie
<p>Displej ostane tmavý, ak sa kávovar zapne tlačidlom zap./vyp. ☺.</p>	<p>Dotyk na tlačidlo zap./vyp. ☺ nebol dostatočný.</p> <ul style="list-style-type: none"> ■ Zatlačte priehlbinu tlačidla zap./vyp ☺ minimálne na tri sekundy. <p>Sieťová zástrčka nie je správne zasunutá v zásuvke.</p> <ul style="list-style-type: none"> ■ Zasuňte zástrčku do zásuvky. <p>Boli aktivované poistky elektrickej inštalácie, pretože je pokazený kávovar, domové napätie alebo iný prístroj.</p> <ul style="list-style-type: none"> ■ Vytiahnite zástrčku kávovaru zo zásuvky. ■ Zavolajte kvalifikovaného elektrikára alebo servisnú službu.
<p>Kávovar sa nečakane vypína.</p>	<p>Naprogramovaný čas vypnutia v časovači ubehol.</p> <ul style="list-style-type: none"> ■ Nastavte popripade znovu čas vypnutia (viď kapitola „Nastavenia“, odstavec „Časovač“). <p>Sieťová zástrčka nie je správne zasunutá v zásuvke.</p> <ul style="list-style-type: none"> ■ Zasuňte zástrčku do zásuvky.
<p>Senzorové tlačidlá nereagujú. Kávovar sa už viac nedá ovládať.</p>	<p>Vyskytla sa interná porucha.</p> <ul style="list-style-type: none"> ■ Prerušte prívod prúdu tak, že vytiahnete zástrčku kávovaru zo zásuvky alebo vypnete ističe domovej elektroinštalácie.
<p>Displej je zle čitateľný alebo nečitateľný.</p>	<p>Jas displeja je príliš nízko nastavený.</p> <ul style="list-style-type: none"> ■ Zmeňte toto nastavenie (viď „Nastavenia“).

Čo robiť, keď ...

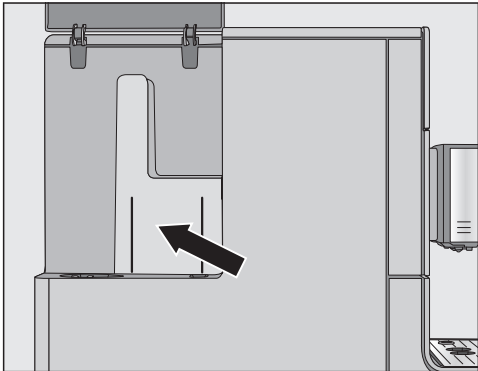
Problém	Príčina a odstránenie
<p>Zásobník na vodu je prázdny. Nezobrazí sa hlásenie Naplňte a nasadte zásobník na vodu..</p>	<p>Medzi zásobníkom na vodu a stenou krytu sa nachádzajú vodné kvapky, alebo je táto oblasť vlhká (viď vyobrazenie).</p>  <ul style="list-style-type: none"> ■ Vysušte túto oblasť. Zložte zásobník na vodu, aby ste ho naplnili. <p>Na vnútorných stenách zásobníka na vodu je príliš veľa zvlhkovanej vlhkosti, napr. sa vytvoril biofilm. Alebo je zásobník zväpnený, napr. má krajom usadeninu.</p> <ul style="list-style-type: none"> ■ Zásobník na vodu čistíte denne.
<p>Naplňte a nasadte zásobník na vodu. sa zobrazí, hoci je zásobník na vodu naplnený a nasadený.</p>	<p>Zásobník na vodu nesedí v prístroji správne.</p> <ul style="list-style-type: none"> ■ Vyberte zásobník na vodu a nasadte ho nanovo. <p>Zásobník na vodu nebol pri odvápnovaní správne naplnený a nasadený.</p> <ul style="list-style-type: none"> ■ Naplňte ho po značku na odvápnovanie ☞ a opäť spustite odvápnovací proces.
<p>Po zapnutí sa zobrazí Naplňte a nasadte zásobník na vodu., hoci je nádoba naplnená a nasadená. Prístroj neoplachuje.</p>	<p>V kávovare sa vytvoril vodný kameň.</p> <ul style="list-style-type: none"> ■ Vypnite kávovar tlačidlom zap./vyp. ⏻. Počkejte asi jednu hodinu. ■ Prístroj opäť zapnite. Akonáhle sa zobrazí fáza rozohriatia, stlačte senzotové tlačidlo ☐ a zvolte potom odvápnenie prístroja. ■ Odvápnite kávovar.

Problém	Príčina a odstránenie
<p>Po zapnutí sa zobrazí Vyprázdnite odkvapkávaciú misku a nádobu na kávovú sadlinu., aj keď boli oba vyprázdnené.</p>	<p>Nie je to žiadna porucha. Po vyprázdnení odkvapkávacej misky a odpadovej nádoby, potom čo bol kávovar vypnutý, sa interné počítadlo nevynuluje. Hlásenie Vyprázdnite odkvapkávaciú misku a nádobu na kávovú sadlinu., sa na displeji zobrazí, hoci odkvapkávacia miska a/alebo nádoba na usadeniny nie sú ešte maximálne naplnené.</p>
<p>Z centálnych trysiek nevyteká ani mlieko ani mliečna pena.</p>	<p>Rozvod mlieka je upchatý. <ul style="list-style-type: none"> ■ Kefkou starostlivo vyčistite centrálnu trysku, hlavne Cappuccinatore a rozvod mlieka. </p>
<p>Aj keď bola odkvapkávacia miska vyprázdnená, na displeji sa zobrazí Vyprázdnite odkvapkávaciú misku a nádobu na kávovú sadlinu..</p>	<p>Odkvapkávacia miska nie je správne v prístroji nasadená. <ul style="list-style-type: none"> ■ Zasuňte ju dozadu úplne na doraz. ■ Dbajte na to, aby spodná clona sedela správne a odkvapkávacej miske. <p>Po vyprázdnení odkvapkávacej misky a odpadovej nádoby, potom čo bol kávovar vypnutý, sa interné počítadlo nevynuluje. Hlásenie Vyprázdnite odkvapkávaciú misku a nádobu na kávovú sadlinu., sa na displeji zobrazí, hoci odkvapkávacia miska a/alebo nádoba na usadeniny nie sú ešte maximálne naplnené.</p> </p>
<p>Nasadte odkvapkávaciú misku a nádobu na kávovú sadlinu. sa zobrazí, hoci sú obidva nasadené.</p>	<p>Odkvapkávacia miska nie je správne nasadená a preto nie je nasnímaná. <ul style="list-style-type: none"> ■ Vyprázdňte odkvapkávaciú misku a nádobu kávovú usadeninu. Opäť nasadte dokopy všetky časti a odkvapkávaciú misku zasuňte až na doraz do kávovaru. </p>
<p>Odkvapkávacia miska alebo nádoba na kávovú usadeninu je plná, hoci bola odkvapkávacia miska a nádoba na usadeninu po každej výzve na displeji vyprázdnená.</p>	<p>Nie je to žiadna porucha. Pravdepodobne boli odkvapkávacia miska a nádoba na usadeninu vytiahnuté alebo sú otvorené dvierka prístroja, bez toho aby boli vyprázdnené. Pri vytiahnutí misky na odkvapkávanie alebo otvorení dvierok prístroja sa interné počítadlo na vyprázdňovanie nádoby na kávové usadeniny vynuluje. <ul style="list-style-type: none"> ■ Vyprázdňte taktiež odkvapkávaciú misku a nádobu kávovú usadeninu. </p>

Čo robiť, keď ...

Problém	Príčina a odstránenie
<p>Hoci bol zásobník na zrnkovú kávu práve naplnený, zobrazuje sa hlásenie Naplňte zásobník na zrnkovú kávu..</p>	<p>Nie je to žiadna porucha.</p> <ul style="list-style-type: none">■ Potvrďte hlásenie pomocou <i>OK</i>. <p>Do mlynčeka neskĺzne dostatok kávových zŕn a sparuje sa menej namletej kávy. Používate tmavo upraženú kávu?</p> <p>Veľmi tmavo upražené kávové zrná sa často olejnaté. Kávové zrná môžu obsahovať tuky, ktoré sa usádzajú na stenách zásobníkov zŕn a môžu nevhodne ovplyvniť tok zŕn.</p> <ul style="list-style-type: none">■ Pripravte si kávový nápoj a pozorujte, či sa kávové zrná v nádobe na zrná posúvajú.■ Ak používate veľmi tmavé, olejnaté pražené kávy, čistite zásobník na zrná častejšie. <p>Popríklad skúste iný druh kávy, ktorá je menej olejnatá.</p>
<p>Kávovar pri zapnutí neoplachuje.</p>	<p>Nie je to žiadna porucha.</p> <p>Ak je kávovar už nahriaty na prevádzkovú teplotu, rozvody sa pri zapnutí neprepláchnu.</p>

Problém	Príčina a odstránenie
<p>Príprava kávových nápojov sa opakovane preruší a zobrazí sa hlásenie Naplňte zásobník na zrnkovú kávu..</p>	<p>Nie je to žiadna porucha. Sparovacia jednotka nesníma mletú kávu. Pri určitých druhoch kávy sa môže stať, že sa namelie málo kávy, alebo príliš najmno. Väčšinou je nastavený stupeň mletia - jemný a množstvo príliš malé.</p> <ul style="list-style-type: none"> ■ Potvrďte hlásenie pomocou <i>OK</i>. <p>Ak sa Vám zdá káva príliš silná, alebo chuť príliš hor-ko, odskúšajte iný druh kávových zrn.</p> <p>Ak sa pri príprave všetkých kávových špecialít zo-brazí hlásenie:</p> <ul style="list-style-type: none"> ■ Nastavte stupeň mletia na hrubší (viď „Stupeň mletia“). ■ Skontrolujte nastavenie množstva mletia pre všet-ky kávové špeciality (viď „Namleté množstvo“). Popripade zvolte vyššie namleté množstvo. <p>Zohľadnite eventuálne zmenené nápoje v kapitole „Profily“.</p> <p>Ak sa pri príprave vybraných kávových špecialít zo-brazí hlásenie:</p> <ul style="list-style-type: none"> ■ Prekontrolujte nastavenie ohľadne namletého množstva pre túto kávovú špecialitu (viď „Namleté množstvo“). Zvolte vyššie namleté množstvo. ■ Prípadne by ste mali aj stupeň mletia nastaviť o niečo hrubšie.
<p>Nechtiac bol spustený proces odvápnovania.</p>	<p>Proces odvápnovania nie je možné stornovať, akonáhle bolo stlačené „OK“</p> <p>Proces musí byť teraz úplne dokončený. Toto je bez-pečnostné nastavenie, aby sa kávovar kompletne od-vápnil. Je to veľmi dôležité pre dlhú životnosť a dobrú funkčnosť Vášho kávovaru.</p> <ul style="list-style-type: none"> ■ Odvápnite kávovar (viď „Odvápnenie prístroja“).

Čo robiť, keď ...

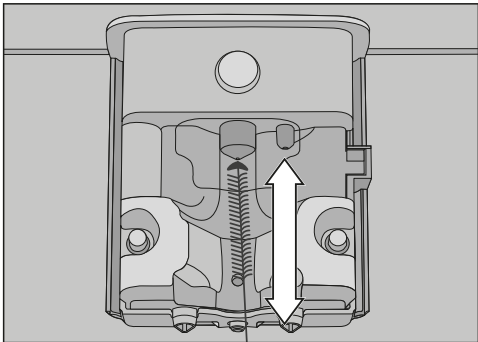
Problém	Príčina a odstránenie
<p>Pri výdaji strieka mlieko. Počas prípravy počuť sipiace zvuky. Hoci sa má pripravovať mliečna pena, z centrálného vývodu vyteká len horúce mlieko.</p>	<p>Teplota použitého mlieka je príliš vysoká. Dobrú mliečnu penu môžete pripravovať len so studeným mliekom (< 10 °C).</p> <ul style="list-style-type: none">■ Skontrolujte teplotu mlieka. <p>Centrálne trysky s integrovaným Cappuccinatore nie je správne namontovaný a ťahá vzduch. Alebo sú upchané výpustné trysky.</p> <ul style="list-style-type: none">■ Skontrolujte, či je Centrálne trysky správne zmontovaný. Dbajte na to, aby boli všetky časti tesne spojené.■ Prípadne ho vyčistite. <p>Rozvod mlieka, pripojovacie časti alebo nasávacía trubica nádoby na mlieko sú upchané.</p> <ul style="list-style-type: none">■ Dôkladne vyčistite tieto časti. <p>Parná tryska na centrálnom vývode je upchaná.</p>  <p>Čistiacu kefu zasunúť do parnej trysky maximálne 1 cm.</p> <ul style="list-style-type: none">■ Parnú trysku vyčistite čistiacou kefou.
<p>Na vrchnáku odkvapkávacej misky a vo vnútornom priestore okolo sparovacej jednotky sa nachádza malé množstvo mletej kávy.</p>	<p>Nejedná sa o chybu. Pohybom sparovacej jednotky počas sparovania môže bokom vypadnúť malé množstvo kávy. Aj použitý druh kávových zŕn, stupeň mletia a namleté množstvo majú vplyv na množstvo. Dôležité! Čistite vnútorný priestor kávovaru pravidelne, aby ste zabránili tvorbe plesni a inému.</p>

Problém	Príčina a odstránenie
Vnútná strana krytu zásobníka na kávové zrná je veľmi vlhká. Sú viditeľné kvapky vody.	Pripravovali ste veľmi veľa nápojov po sebe a zásobník na mletú kávu nie je, alebo nebol správne zatvorená. Zo sparovacej jednotky vystupuje vodná para cez zásobník na mletú kávu smerom hore a kondenzuje na kryte. ■ Nasadte kryt zásobníka na mletú kávu tak, aby bola dobre uzatvorená.
Na ploche pod kávovarom sa zbiera voda z kávy.	Nejedná sa o chybu! Pri vyťahovaní odkvapkávacej misky sa môže pod prístroj dostať voda. Pravidelne čistite plochu pod kávovarom.
Displej svieti, ale kávovar nehreje a nepripravuje žiadne nápoje. Kávovar sa nedá vypnúť.	U predajcu bol aktivovaný výstavný režim na prezentáciu kávovaru pre predajcu alebo pre výstavné priestory. ■ Deaktivujte výstavný režim.

Čo robiť, keď ...

Neuspokojivý výsledok

Problém	Príčina a odstránenie
Kávový nápoj nie je dost' horúci.	Nebola predhriata šálka. O čo menšia je šálka s hrubšími stenami, o to dôležitejšie je predhriatie. ■ Šálku predhrejte napr. horúcou vodou.
	Je nastavená príliš nízka teplota sparovania. ■ Nastavte vyššiu sparovaciu teplotu.
	Sitká sparovacej jednotky sú upchané. ■ Zložte sparovaciu jednotku a ručne ju vyčistite. ■ Odmastite sparovaciu jednotku.
Doba nahrievania je dlhšia. Množstvo vody už neseďí a kávovar dáva menší výkon. Kávové nápoje pomaly tečú z centrálnych trysiek.	V kávozare sa vytvoril vodný kameň. ■ Odvápňte kávovar.
Z centrálnych trysiek nevyteká kávový nápoj. Alebo kávový nápoj vyteká len z jednej trysky.	Centrálne trysky sú upchané. ■ Opláchnite kávové rozvody (viď kapitola „Čistenie a ošetrovanie“, odstavec „Opláchnutie prístroja“). ■ Ak aj potom kávový nápoj stále nevyteká, alebo vyteká len jednou stranou, vyčistite výpustné trysky kefkou.
Konzistencia mliečnej peny je neuspokojivá.	Teplota mlieka je príliš vysoká. Mliečnu penu môžete pripravovať len so studeným mliekom (< 10 °C). ■ Kontrolujte teplotu mlieka v nádobe na mlieko.
	Rozvod mlieka je upchatý. ■ Centrálne trysky a rozvod mlieka vyčistite malou kefkou.
Počas mletia kávových zŕn sú bežne počuť hlasnejšie zvuky.	Zásobník na kávové zrná bol počas mletia vyprázdnený. ■ Naplňte zásobník na kávové zrná čerstvými zrnami.
	Medzi kávovými zrnami sa môžu nachádzať cudzie telesá, napr. plast alebo kamienky. ■ Ihneď vypnite kávovar. Zavolajte servisnú službu.

Problém	Príčina a odstránenie
Kávový nápoj tečie do šálky príliš rýchlo.	Stupeň mletia je nastavený na veľmi hrubé mletie. ■ Nastavte stupeň mletia na jemnejší (viď „Stupeň mletia“).
Kávový nápoj tečie do šálky príliš pomaly.	Stupeň mletia je nastavený na veľmi jemné mletie. ■ Nastavte stupeň mletia na hrubší (viď „Stupeň mletia“).
Na káve alebo esprese sa netvorí správna crema.	Stupeň mletia nie je optimálne nastavený. ■ Nastavte stupeň mletia jemnejšie alebo hrubšie.
	Teplota sparovania je pre tento druh kávy nastavená príliš vysoko. ■ Nastavte nižšiu sparovaciu teplotu.
	Kávové zrná už nie sú čerstvé. ■ Naplňte zásobník na zrnkovú kávu čerstvými kávovými zrnami.

Servisná služba a záruka

Kontakt pri poruchách

Pri poruchách, ktoré neviete sami odstrániť informujte napr. Vášho špecializovaného predajcu Miele alebo servisnú službu Miele.

Servisnú službu Miele môžete vyžiadať online na www.miele.com/service.

Telefónne číslo servisnej služby Miele nájdete na konci tohto dokumentu.

Servisná služba potrebuje označenie modelu a výrobné číslo (Fabr./SN/Nr.). Obidva údaje nájdete na typovom štítku.



Záruka

Záručná doba je 2 roky.

Ďalšie informácie nájdete na dodaných záručných podmienkach.

Podľa nasledovných tipov môžete ušetriť energiu, peniaze ako aj životné prostredie

- Kávovar prevádzkujte v „Eco režime“ (prednastavené).
- Ak chcete zmeniť nastavenia na „Timer“ , môže sa spotreba energie kávovaru zvýšiť.

Na displeji sa zobrazí hlásenie .Toto nastavenie vedie k zvýšenej spotrebe el. energie.

- Ak kávovar nepoužívate, vypnite prístroj tlačidlom zap./vyp. .
- Zmeňte nastavenie časovača „vypnúť po“ 15 minútach. Potom sa kávovar 15 minút po poslednej príprave nápoja alebo dotyku senzorového tlačidla vypne.

Elektrické pripojenie

Pred pripojením kávovaru bezpodmienečne porovnajte pripojovacie údaje (napätie a frekvencia) uvedené na typovom štítku s parametrami elektrickej siete.

Tieto údaje musia bezpodmienečne súhlasiť, aby nevznikli škody na kávovare. V prípade pochybností sa spýtajte kvalifikovaného elektrikára.

Potrebné údaje pre pripojenie nájdete na typovom štítku. Keď vyťahujete odkvapkávaciu misku, uvidíte vľavo na prístroji nalepený typový štítok.

Prístroj sa dodáva pripravený na pripojenie na striedavý prúd 220 - 240 V 50 Hz.

Kávovar pripojte len na riadene založenú zásuvku s ochranným kontaktom. Pripojenie môže byť vykonané len k elektrickému systému podľa VDE 0100.

Istenie musí byť najmenej 10 A.

Zásuvka by mala byť pokiaľ možno vedľa prístroja a ľahko prístupná.

Kávovar nepripájajte k elektrickej sieti cez viacnásobnú zástrčku alebo predlžovací kábel. Tieto nezaručujú nevyhnutnú bezpečnosť prístroja (nebezpečenstvo požiaru).

Kávovar nezapájajte na **samosiatny striedač**. Elektrické striedače sa používajú pri autonómnych napájacích zariadeniach ako napr. pri napájaní zo solárnych systémov. Napätové špičky môžu spôsobiť bezpečnostné vypnutie. Môže sa poškodiť elektronika!

Kávovar neprevádzkujte s takzvanými **zástrčkami šetriacimi energiu**. Znižuje sa pritom prívod energie k prístroju a prístroj sa príliš zahreje.

Ak je pokazené pripojovacie vedenie na sieť, môže sa vymeniť výlučne kvalifikovaným elektrikárom.

Pokyny pre umiestnenie

 Nebezpečenstvo prehriatia nedostatočným odvetrávaním.

Ak sa kávovar nedostatočne odvetráva, prístroj sa môže prehriať.

Dbajte na dostatočné vetranie a odvetrávanie kávovaru.

Kávovar počas prevádzky neprikrývajte utierkami a podobným.

Ak ste umiestnili kávovar za zatvorené nábytkové dvierka, hromadí sa pri ich zatvorení za nimi teplo a vlhkosť. Tým sa môže poškodiť kávovar a/alebo nábytok okolo neho.

Keď je kávovar v prevádzke, dvierka nábytku nezatvárajte.

Ak kávovar umiestnite do výklenku, musí mať tento nasledovné rozmery:

výška	510 mm
šírka	450 mm
hĺbka	575 mm

Pri umiestnení zohľadnite: Dvierka prístroja musíte otvoriť úplne, aby ste mohli vybrať sparovaciu jednotku.

- Kávovar postavte zároveň s prednou hranou výklenku.

Dodržte nasledovné pokyny pre umiestnenie:

- Miesto pre umiestnenie je suché a dobre vetrané.
- Teplota okolia v mieste umiestnenia je medzi +10 °C a +38 °C.
- Kávovar stojí na vodorovnej ploche. Plocha na umiestnenie by mala byť vodeodolná.

Rozmery prístroja

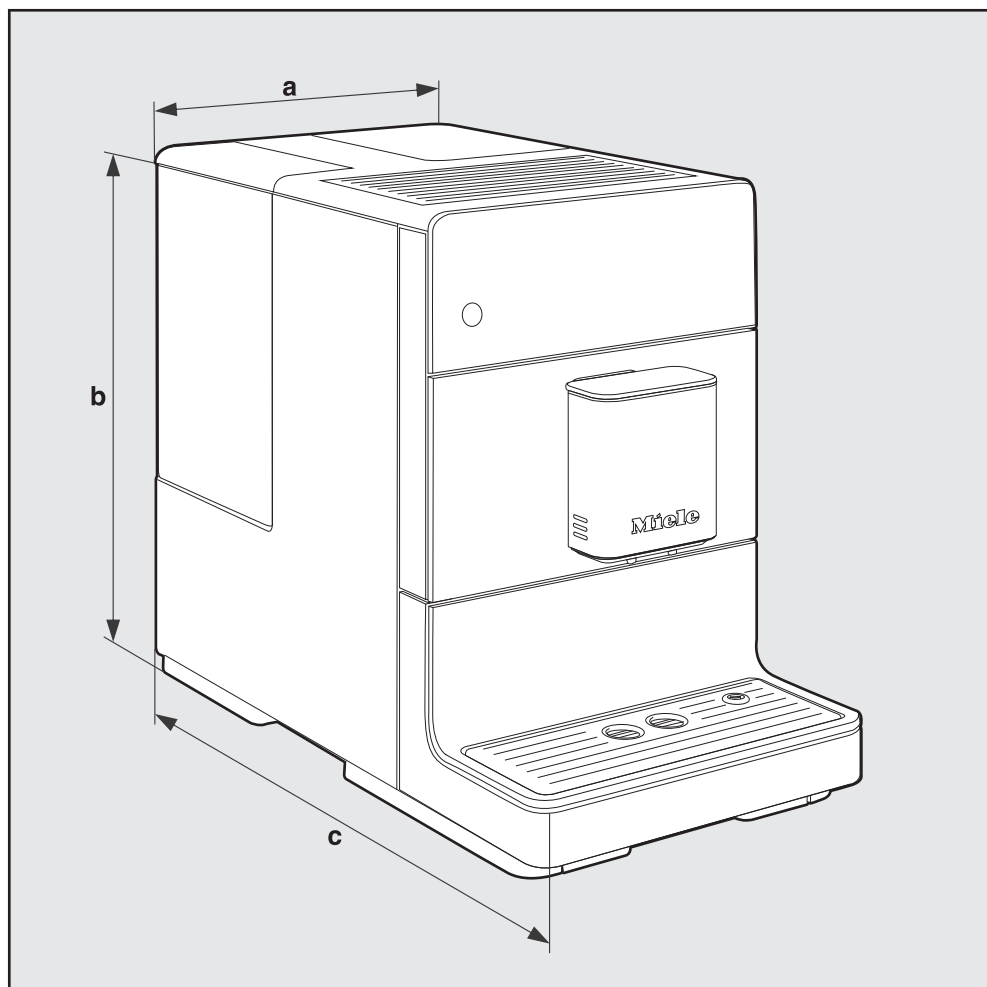

a = 241 mm

b = 360 mm

c = 460 mm

Technické údaje

Spotreba energie v režime Standby (stav pri dodaní):	< 0,5 Watt
Tlak čerpadla:	max. 15 bar
Prietokový ohrievač:	1 nerezový termoblok
Rozmery prístroja v mm (š x v x h):	241 x 360 x 460 mm
hmotnosť netto:	9,48 kg
Dĺžka kábla:	120 cm
Objem zásobníka na vodu:	1,3 l
Objem zásobníka na zrnkovú kávu:	200 g
Objem nádoby na kávovú usadeninu:	max. 6 porcií kávových usadenín
Centrálne trysky:	nastaviteľná výška medzi 80–135 mm
Mlynček:	Kuželový mlynček z ocele
Stupeň mletia:	nastaviteľný v 5 stupňoch
Porcia mletej kávy:	max. 12 g

The Miele logo consists of the word "Miele" in a bold, white, sans-serif font, set against a solid black rectangular background.

Miele s.r.o.
Plynárska 1
821 09 Bratislava
Tel.: +421 2 58 103 111
Servis-tel.: +421 2 58 103 131
E-mail: info@miele.sk
Internet: www.miele.sk

**Servisná služba Miele
prijem servisných zákaziek**

**0800 MIELE1
(0800 643 531)**

Miele & Cie. KG
Carl-Miele-Straße 29
33332 Gütersloh
Nemecko

CM 5310, CM 5410, CM 5510, CM 5710

sk-SK

M.-Nr. 11 557 810 / 00