

gorenje

KUHINJSKI ROBOT

KUHINJSKI ROBOT

KUHINJSKI ROBOT

КУЈНСКИ РОБОТ

FOOD PROCESSOR

ROBOT DE BUCĂTĂRIE

KUCHYŇSKÝ ROBOT

ROBOT KUCHENNY

КУХЕНСКИ РОБОТ

KONYHAI ROBOTGÉP

ROBOT KUCHENNY

ROBOT KUCHENNY

КУХОННЫЙ КОМБАЙН

ROBOT MULTIFONCTION

SBR 1000 BE



Navodila za uporabo SI

Upute za uporabu BIH HR

Uputstvo za upotrebu BIH SRB MNE

Упатства за употреба MK

Instruction manual GB

Instrucțiuni de utilizare RO

Návod k obsluze CZ

Návod na obsluhu SK

Instrukcja obsługi PL

Инструкции за употреба BG

Használati útmutató H

Інструкція з експлуатації UA

Руководство по эксплуатации RU

Notice d'utilisation FR

SL	Navodila za uporabo	6
HR	Upute za uporabu	10
SRB-MNE	Uputstvo za upotrebu	14
MK	Упатства за употреба	18
EN	Instruction manual	22
RO	Manual de utilizare	26
CZ	Návod k obsluze	30
SK	Návod na obsluhu	34
PL	Instrukcja obsługi.....	38
BG	Инструкции за употреба	42
HU	Használati útmutató	47
UA	Інструкція з експлуатації	51
RUS	Руководство по эксплуатации	55
FR	Notice d'utilisation.....	59

A

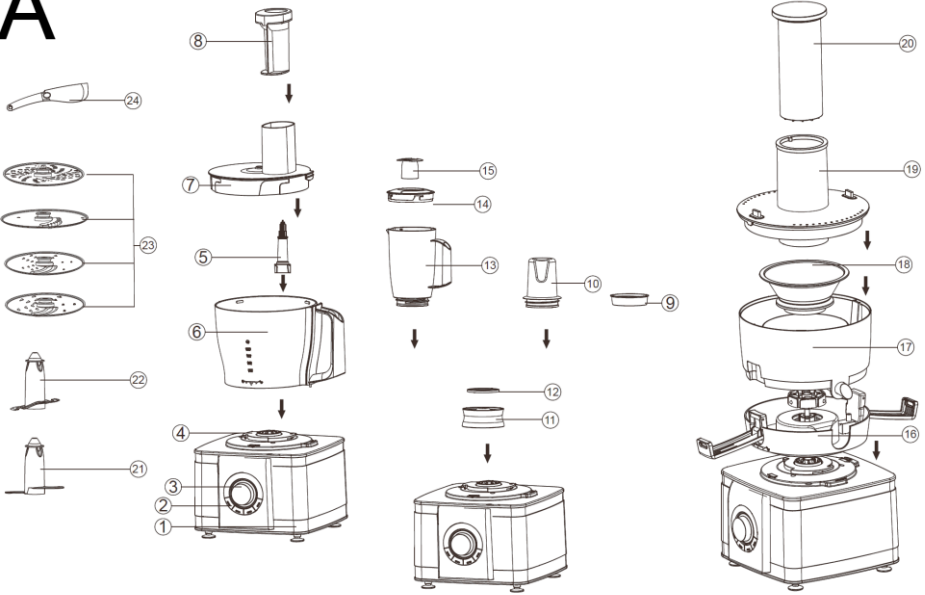

B

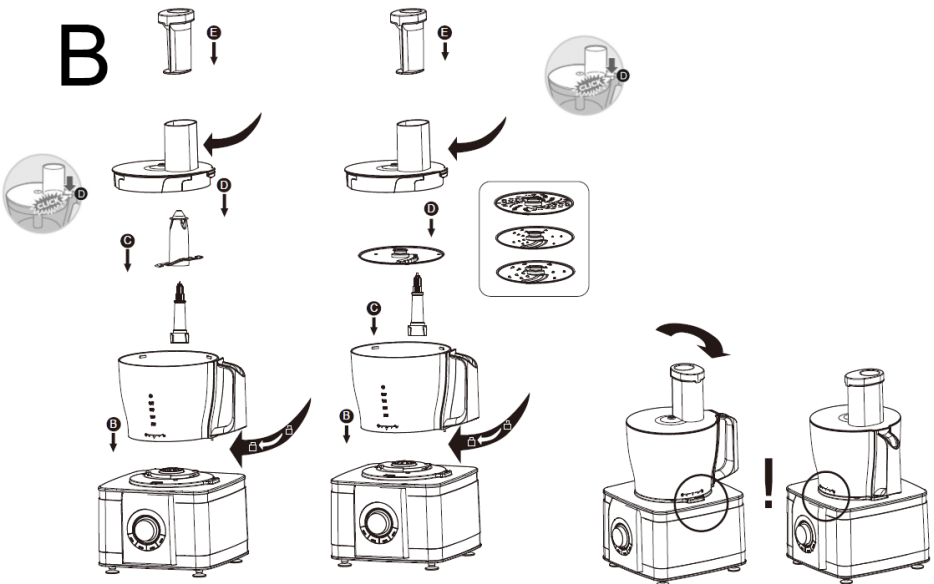

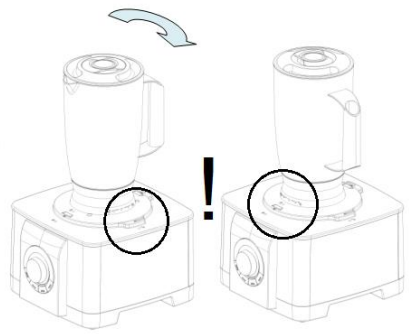
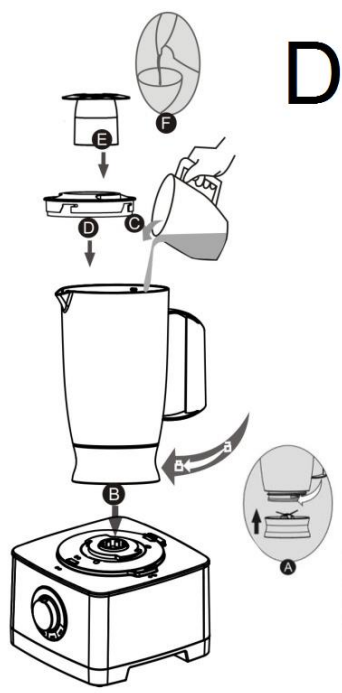
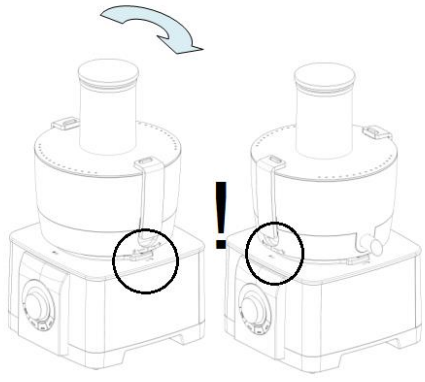
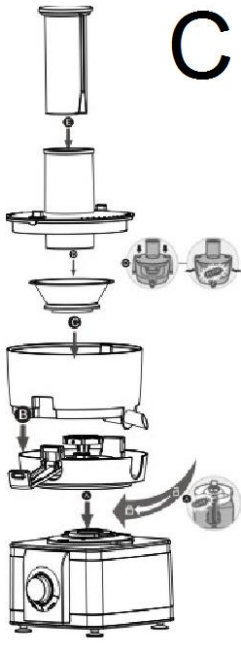

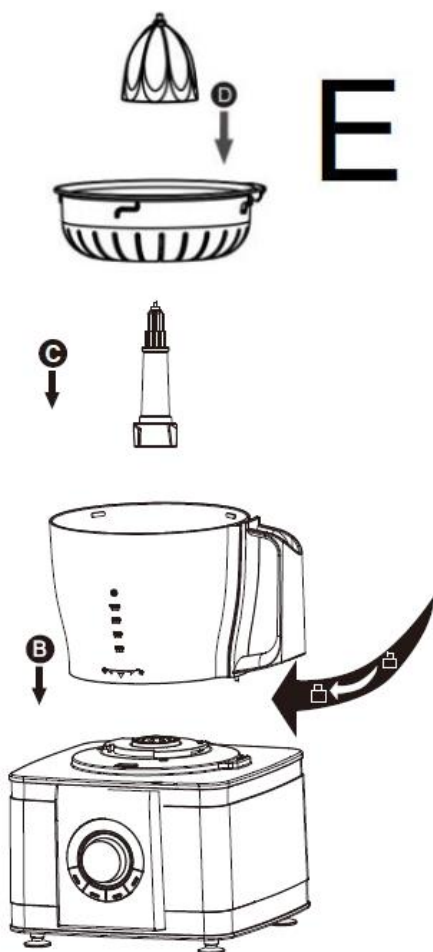

Glejte sliko A na začetku navodil.

1. Motorna enota
2. Tipke POWER / "PULSE", "ICE", "SMOOTHIE"
3. Gumb za vklop/izklop ter za nastavitve hitrosti
4. Varnostna blokada
5. Gred (os) motorja

Sekjalnik

6. Posoda za sekjalnik
7. Pokrov sekjalnika
8. Potiskalo za sekjalnik

Mlinček za kavo in mešalnik

9. Pokrov mlinčka za kavo
10. Posodica za mletje
11. Nastavek z nožem za mlinček in mešalnik
12. Tesnilo
13. Posoda za mešalnik
14. Pokrov mešalnika
15. Manjši pokrov mešalnika

Sokovnik

16. Nastavek za sokovnik
17. Posoda za sokovnik
18. Filter
19. Pokrov sokovnika
20. Potiskalo za sokovnik

Pripomočki

21. Nastavek za gnetenje testa
22. Rezilo za sekljanje
23. Krožna rezila (drobljenje, sekljanje, rezanje na rezine, strganje...)
24. Lopatica

Pomembna varnostna opozorila

Ko uporabljate električne aparate je vedno potrebno upoštevati nekatere osnovne varnostne napotke, med katerimi so tudi naslednji:

- Pred uporabo aparata preberite navodila za uporabo. Priporočamo, da shranite navodila na varnem, če bi jih v bodoče še potrebovali.
- Napetost vašega omrežja mora ustrezati značilnostim, navedenim na dnu aparata. Priključite le na izmenični tok.
- Da preprečite tveganje električnega udara, nikoli ne potopite ohišja motorja,

kabla ali vtikača v vodo ali drugo tekočino.

- Ko aparat uporabljajo otroci ali so ti med uporabo v njegovi bližini, je potreben skrben nadzor.
- Ko aparata ne uporabljate, ko nameščate ali snemate posamezne dele ter pred vsakim čiščenjem izključite aparat iz električnega omrežja.
- Nikoli se ne dotikajte premikajočih se delov.
- Če sta električni priključni kabel ali vtikač poškodovana, le je prišlo do napake pri delovanju aparata ali če je za padel na tla oz. se je drugače poškodoval, ne uporabljajte aparata. Vrnite ga najbližjemu pooblaščenemu serviserju, kjer ga bodo pregledali, popravili ali opravili potrebne nastavitve, električne ali mehanske.
- Če uporabljate nastavke ali pripomočke, ki niso priporočeni v navodilih za uporabo, lahko pride do požara, električnega udara ali telesnih poškodb.
- Ne uporabljajte aparata na odprtem.
- Pazite, da kabel ne bo visel čez rob mize ali druge delovne površine ter da se ne bo dotikal vročih površin.
- Da ne bi prišlo do hujših telesnih poškodb ali poškodb aparata, ne segajte z rokami ali s pripomočki v bližino premikajočih se rezil ali krožnih rezil. Uporabljajte lahko lopatico, vendar le, ko aparat ni vklopljen.
- Rezila so ostra, zato z njimi ravnajte previdno. Rezilo za sekljanje vedno držite le za plastičen del.

- Da zmanjšate tveganje poškodb, nikoli ne postavite krožnih rezil na podstavek, kadar skleda še ni pritrjena na svoje mesto.
- Pred vklopom se prepričajte, če je pokrov trdno na svojem mestu.
- Nikoli ne dodajajte hrane v aparat z roko. Uporabljajte pripomoček za potiskanje hrane.
- Ne poskušajte preslepiti ali onemogočiti mehanizma za zaklepanje pokrova.
- Ko uporabljate mešalnik/sokovnik, naj bo pokrov vedno na svojem mestu.
- Ko mešate vročo tekočino, odstranite sredinski del dvodelnega pokrova.
- Ne uporabljajte aparata, če je filter sokovnika poškodovan ali zlomljen.
- Aparat ni namenjen, da bi ga uporabljali otroci in osebe z zmanjšanimi fizičnimi ali psihičnimi sposobnostmi in tudi ne osebe s pomanjkljivimi izkušnjami in znanjem, razen če jih pri uporabi nadzoruje ali jim svetuje oseba, ki je odgovorna za njihovo varnost.
- Otroci naj se ne igrajo z aparatom.
- Raven hrupa: Lc < 83 dB (A)

Ta oprema je označena v skladu z evropsko smernico 2012/19/EU o odpadni električni in elektronski opremi (waste electrical and electronic equipment - WEEE). Smernica opredeljuje zahteve za zbiranje in ravnanje z odpadno električno in elektronsko opremo, ki veljajo v celotni Evropski Uniji.

Shranite ta navodila!

Aparat je namenjen le za uporabo v gospodinjstvu!

Varnostna zaščita

Za Vašo varnost ima aparat SBR1000BE vgrajeno varnostno stikalo, ki onemogoča njegovo delovanje, če aparat ni pravilno sestavljen.

Ko izberete posamezni nastavek (npr. mešalnik) ga pravilno namestite na motorno enoto. Hkrati lahko uporabljate le en nastavek.

Izbran nastavek pravilno namestite tako, da sta usklajena znaka na motorni enoti in izbranem nastavku. Nato ga obrnite v smeri urinega kazalca tako, da zaslišite "klik". Ko želite po uporabi izbran nastavek odstraniti, ga obrnite v nasprotni smeri urinega kazalca.

Za boljše razumevanje glejte slike B, C, D in E.

Nadzorna plošča

- Ko pravilno namestite posamezni nastavek, obrnite gumb za upravljanje za vklop aparata. Izberite zeleno hitrost.
- Za kratkotrajno nadziranje in sunkovito delovanje pritisnite tipko "PULSE"/"SMOOTHIE"/ ali "ICE". **OPOMBA:** V položaju "PULSE" morate tipko ves čas držati. Aparat se ustavi, ko spustite tipko. Ko izberete tipko "ICE", vam le-te ni potrebno držati za delovanje aparata.
- Stopnji "ICE" in "PULSE" uporabite, ko ne želite preveč zmečkati hrane.

SEKLJALNIK

POZOR: Pred vstavljanjem ali odstranjevanjem kakršnihkoli nastavkov ter pred čiščenjem se prepričajte, da je aparat izklopljen iz električnega omrežja ter da je gumb za upravljanje na položaju "OFF" (izklop).

- **POMEMBNO:** Posoda za seklanje ne deluje, če pokrov ni pravilno zaprt in če ni pravilno nameščena na motorno enoto. **OPOZORILO:** Da se izognete morebitnim poškodbam, nikoli ne postavljajte rezila za seklanje na motorno enoto brez posode za seklanje.
- Postavite posodo za seklanje na motorno enoto tako, da se bosta znaka na motorni enoti in posodi za seklanje ujemala. Nato posodo obrnite v smeri urinega kazalca, da zaslišite "klik". Na motorno enoto pravilno vstavite gred.
- Rezilo za seklanje postavite na gred (os) v notranjosti posode. **OPOMBA:** Če pripravljate testo, namesto rezila za seklanje uporabljajte nastavek za gnetenje testa. Postopek priprave aparata je enak za oba nastavka.
- Prepričajte se, da je rezilo za seklanje pravilno postavljeno na svoje mesto.
- Šele ko je rezilo za seklanje nameščeno v posodi, vstavite sestavine, ki jih želite sesekljati. Nato pravilno namestite pokrov sekljalnika in vključite aparat. Glejte sliko B za boljše razumevanje.

OPOZORILO: Bodite zelo previdni, saj so rezila ostra, ravajte previdno. Rezilo za seklanje vedno držite za plastični del. Po končani uporabi vedno

vzemite rezilo za sekljanje iz posode še preden iz nje odstranite sesekljano hrano.

- Da ne bi prišlo do hujših telesnih poškodb ali do poškodb aparata, med sekljanjem hrane ne segajte z rokami ali pripomočki v bližino rezil. Uporabite lahko lopatico, vendar le, ko je aparat izklopljen, torej ko ne deluje.
- Nikoli ne dodajajte hrane z rokami. Vedno uporabljajte potiskalo za potiskanje hrane.
- Ko aparat deluje, ga nikoli ne pustite brez nadzora.

Rezanje na rezine ali kose s krožnim nastavkom

POZOR: Pred vstavljanjem ali snemanjem nastavkov se prepričajte, da je aparat izključen iz električnega omrežja ter da je gumb za upravljanje na položaju "OFF" (izklop).

- Če uporabljate krožna rezila oz. diske, je potek priprave aparata enak kot pri sekljalniku. Le namesto rezila za sekljanje tokrat uporabite zeleno krožno rezilo. Izbira krožnega rezila temelji na želeni pripravi hrane. Glejte sliko B za boljše razumevanje.
- **OPOZORILO:** Bodite zelo previdni – rezila so ostra. Ravnajte z njimi previdno.

MEŠALNIK IN MLINČEK ZA KAVO

POZOR: Pred vstavljanjem ali snemanjem nastavkov se prepričajte, da je aparat izključen iz električnega omrežja ter da je gumb za upravljanje na položaju "OFF" (izklop).

- **POMEMBNO:** Vaš mešalnik in mlinček za kavo uporabljata enak nastavek z nožem. Ko se odločite, ali boste uporabili mešalnik ali mlinček, izberite posodico za mletje ali mešalnik. Na eno ali drugo privijte nastavek z nožem za mlinček ali mešalnik. Ne pozabite vstaviti tesnilo (slika A, 12).
- Najprej mešalnik pravilno namestite na motorno enoto tako, da sta usklajena znaka na motorni enoti in mešalniku. Zatem ga obrnite v smeri urinega kazalca tako, da zaslišite "klik". Ko želite po uporabi izbran nastavek odstraniti, ga obrnite v nasprotni smeri urinega kazalca. Sestavine v posodo dodajajte, ko je mešalnik pravilno nameščen na motorno enoto. Glejte sliko D na začetku navodil.
- Enak postopek velja, če se odločite za uporabo mlinčka za kavo.
POMEMBNO: Če uporabljate mlinček, najprej v posodico za mletje vstavite sestavine, nato privijte nastavek z nožem. Ne pozabite na tesnilo!
- Preden mešalnik vklopite, pravilno namestite pokrov mešalnika. Če med delovanjem mešalnika

dodajate vanj posamezne sestavine, jih dodajajte skozi manjši pokrov mešalnika

- **POMEMBNO:** Mešalnik/mlinček ne deluje, če ni pravilno pritrjen na svoje mesto. Med delovanjem mešalnika/mlinčka mora biti posoda prazna, v njej ne sme biti nameščen noben pripomoček.







SOKOVNIK

POZOR: Prepričajte se, da je aparat izključen iz električnega omrežja ter da je gumb za upravljanje na položaju "OFF".

- Najprej sestavite sokovnik kot kaže slika C na začetku navodil.
- Nato sestavljeno posodo sokovnika namestite na motorno enoto tako, da se bosta znaka na motorni enoti in sokovniku ujemala. Potem posodo sokovnika obrnite v smeri urinega kazalca, da zaslišite "klik".
- **POMEMBNO:** Sokovnik ne deluje, če ni pravilno pritrjen na svoje mesto. Po vsaki uporabi ne pozabite preklopiti stikala za vklop/izklop na položaj "OFF" (izklop). Preden razstavljate aparat se prepričajte, da se je motor povsem zaustavil in izključite aparat iz električnega omrežja.
- Med uporabo občasno izklopite aparat in s pomočjo lopatice odstranite sadne vlaknine, ki ostanejo na filtru.
- Da ne bi prišlo do hujših telesnih poškodb ali do poškodb aparata, med pripravo soka ne segajte z rokami ali pripomočki v odprtino na pokrovu. Vedno uporabljajte potiskalo za potiskanje sadja ali zelenjave.

Priporočila

POMEMBNO: Vaš aparat po vsakem priporočenem času delovanja potrebuje tudi priporočen čas mirovanja. To bo podaljšalo življenjsko dobo vašega aprata. **Glejte tabelo na naslednji strani.** Posamezni časi so odvisni tudi od trdote in kvalitete hrane oz. posameznih sestavin.

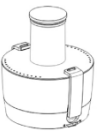
Nastavek	Slika	Funkcija	Hitrost	Količina (MAX)	Čas delovanja	Čas mirovanja
Rezilo za sekljanje		Sekljanje (meso, zelenjava, ...)	Min. – Max.	500 g	30 sek.	1 min.
Nastavek za gnetenje testa		Priprava testa	Min.	500 g moke 280 ml vode	30 sek.	1 min.
Rezila		Fino in grobo rezanje/ sekljanje/ drobljenje/ priprava ocvrtega krompirčka in pireja	Sred. – Max.	1200 ml	1 min.	2 min.
Mešalnik		Mešanje (sadje, zelenjava, ...)	Sred. – Max.	1500 ml	1 min.	2 min.
Ožemalnik citrusov			Min.	1200 ml	1 min.	2 min.
Mlinček za kavo		Suho mletje (kavna zrna, sladkor, oreščki, ...)	Sred. – Max.	120 g	20 sek.	1 min.
Sokovnik		Priprava naravnega soka (jabolka, pomaranče, hruške, grozdje, korenje, rdeča pesa, ...)	Min. – Max.	1000 g	2 min.	2 min.

Čiščenje in vzdrževanje

POZOR: Pred čiščenjem se pripravite, da je aparat izključen iz električnega omrežja in da je gumb za upravljanje na položaju OFF (izklop).

- Nikoli ne potopite aparata, kabla ali vtičaka v vodo.
- Ohišje motorja čistite le z vlažno krpo.
- V pomivalnem stroju smete pomivati le rezila iz nerjavečega jekla.
- Vse ostale dele lahko pomivate v topli vodi z nekoliko običajnega tekočega detergenta.
- Čiščenje mešalnika/sokovnika:
 - Napolnite ga s toplo vodo in nekaj detergenta.
 - Namestite pokrov.
 - Vključite mešalnik/sokovnik pri polni hitrosti za 30 sekund. Izperite in po potrebi ponovite postopek.

OKOLJE

Aparata po preteku življenjske dobe ne zavržite skupaj z običajnimi gospodinjskimi odpadki,

temveč ga odložite na uradnem zbirnem mestu za recikliranje. Tako pripomorate k ohranitvi okolja.

GARANCIJA IN SERVIS

Za informacije ali v primeru težav se obrnite na Gorenjev center za pomoč uporabnikom v vaši državi (telefonsko številko najdete v mednarodnem garancijskem listu). Če v vaši državi takšnega centra ni, se obrnite na lokalnega Gorenjevega prodajalca ali Gorenjev oddelek za male gospodinjske aparate.

Samo za osebno uporabo!

**GORENJE
VAM ŽELI OBILO ZADOVOLJSTVA PRI
UPORABI VAŠEGA APARATA!**

Pridržujemo si pravico do sprememb!

Pogledati sliku A na početku korisničkog priručnika.

1. Pogonska jedinica
2. Tipke POWER / "PULSE", "ICE", "SMOOTHIE"
3. Gumb za uključenje/isključenje i podešavanje brzine
4. Sigurnosna blokada
5. Osovina motora

Sjeckalica

6. Posuda sjeckalice
7. Pokrov sjeckalice
8. Potiskivač za sjeckalicu

Mlinac za kavu i mikser

9. Pokrov mlinca za kavu
10. Posudica za mljevenje
11. Nastavak s nožem za mlinac i mikser
12. Brtva
13. Posuda miksera
14. Pokrov miksera
15. Manji pokrov miksera

Sokovnik

16. Nastavak za sokovnik
17. Posuda sokovnika
18. Filter
19. Pokrov sokovnika
20. Potiskivač za sokovnik

Priključci

21. Nastavak za miješanje tijesta
22. Oštrica za sjeckanje
23. Kružne oštrice (drobljenje, sjeckanje, rezanje na kriške, struganje...)
24. Lopatica

VAŽNO UPOZORENJE

Prilikom korištenja električnog uređaja, potrebne su posebne mjere opreza, uključujući slijedeće:

- Pozorno pročitajte kompletne upute za uporabu. Preporučamo Vam da upute za uporabu odložite na sigurno mjesto radi korištenja u budućnosti.
- Napon električne energije treba odgovarati naponu nevedenom na dnu uređaja.
- U cilju zaštite od električnog udara (kratkog spoja) nikada ne stavljajte

kućište motora, kabel ili utikač u vodu ili bilo koju drugu tekućinu.

- Vaš strogi nadzor je izuzetno potreban ukoliko uređaj koriste dijeca ili ga koristite u blizini djece.
- Ukoliko uređaj nije u uporabi – obavezno ga isključite iz utičnice, naročito prije stavljanja ili skidanja dijelova, odnosno prije čišćenja.
- Cijelo vrijeme izbjegavajte dodirivanje dijelova koji se montiraju.
- Ne upotrebljavajte uređaj ukoliko je oštećen kabel ili utikač, ukoliko je uređaj neispravan, ukoliko je pao ili je oštećen na bilo koji način. Odnosite uređaj u najbliži ovlaštenu servis na ispitivanje, popravak ili električno ili mehaničko dotjerivanje.
- Prema uputama, korištenje nastavaka nije preporučljivo uz drmanje (trešenje) te može prouzročiti požar, strujni udar ili bilo koju vrstu ozljeđivanja korisnika.
- Nije za vanjsku uporabu.
- Ne dozvolite da kabel visi preko oštrog ruba stola, ili da dotiče vruću okolinu.
- Držite ruke i posuđe udaljenim od oštrica u pokretu ili diskova za vrijeme pripremanja namirnica kako bi umanjili rizik od povrede te sačuvali uređaj od oštećenja. Alat za struganje možete koristiti jedino u slučaju kada je uređaj isključen.
- Oštrice su veoma oštre. Pažljivo rukujete s uređajem. Ukoliko koristite oštrice za sijeckanje, uvijek ga pridržavajte s gomjim plastičnim dijelom.

- Da bi smanjili rizik od povrede, nikada nemojte postavljati oštrice za rezanje ili diskove u njihovo ležište, prije nego što ste ispravno položili posudu.
- Budite sigurni da je poklopac pouzdano zatvoren, prije nego li započnete s korištenjem uređaja.
- Nikada ne pritišćite namirnice rukom, Uvijek koristite plastični dio za pritiskanje namirnice kroz otvor.
- Nikada ne zatvarajte poklopac rutinski, uvjerite se da je ispravo i sigurno zatvoren.
- Sjeckalicu uvijek koristite s poklopcem na svom mjestu (da je poklopljen).
- Kada miješate vruću tekućinu, skinite središnji dio od dvodjelnog poklopca.
- Ne koristite uređaj ukoliko je filter za cijedenje soka oštećen ili slomljen.
- Ovaj aparat nije namijenjen osobama (uključujući djecu) sa smanjenim fizičkim ili mentalnim sposobnostima niti osobama koje nemaju dovoljno iskustva i znanja, osim ako im je osoba odgovorna za njihovu sigurnost dala dopuštenje ili ih uputila u korištenje aparata.
- Malu djecu potrebno je nadzirati kako se ne bi igrala s aparatom.
- Razina buke: $L_c < 83$ dB (A)

**SAČUVAJTE OVA UPUTSTVA.
SAMO ZA UPORABU U DOMAĆINSTVU.**

Sigurnosna zaštita

Za Vašu sigurnost uređaj SBR1000BE ima ugrađen sigurnosni prekidač koji onemogućuje njegovo djelovanje ukoliko uređaj nije pravilno sastavljen.

Kad ste izabrali pojedini nastavak (npr. mikser), provjerite dali ste ga pravilno namjestili na pogonsku jedinicu. Istovremeno možete koristiti samo jedan nastavak.

Izabran nastavak pravilno namjestite tako da se poklope oznake na pogonskoj jedinici i na izabranom nastavku. Zatim ga okrenite u smjeru kazaljki na satu dok ne začujete klik. Kada nakon uporabe hoćete skinuti izabrani nastavak, okrenite ga u suprotnom smjeru od kazaljki na satu.

Za bolje razumijevanje pogledati slike B, C ,D,E.

Nadzorna ploča

- Kad ste pravilno namjestili pojedini nastavak, okrenite gumb za upravljanje, odnosno uključenje uređaja i izaberite podesnu brzinu rada.
- Za kratkotrajno nadzirano i pulsirajuće djelovanje pritisnite tipku "PULSE" ili "ICE".

NAPOMENA: U položaju "PULSE" tipku morate čitavo vrijeme držati. Rad uređaja se zaustavi ako isпустite tipku. Ako pak izaberete tipku "ICE", nju nije potrebno stalno držati da bi uređaj radio.

- Opcije "ICE" odnosno "PULSE" koristite kad ne želite hranu previše usitniti.

SJECKALICA

PAŽNJA: Prije namještanja ili skidanja bilo kojeg nastavka, te prije čišćenja provjerite dali je uređaj isključen iz električne mreže, i dali je gumb za upravljanje u položaju "OFF" (isključeno).

- **VAŽNO:** Posuda za sjeckanje neće raditi ako pokrov ne bude pravilno zatvoren, i ako posuda nije pravilno namještena na pogonsku jedinicu.
- **UPOZORENJE:** Da bi izbjegli možebitne ozljede, nemojte oštricu za sjeckanje nikad stavljati na pogonsku jedinicu bez posude za sjeckanje.
- Na pogonsku jedinicu stavite posudu za sjeckanje tako da se oznake na pogonskoj jedinici i na posudi za sjeckanje podudaraju. Nakon toga posudu zaokrenite u smjeru kazaljki na satu da se čujno zakvači, odnosno da začujete "klik". Onda pravilno umetnite osovinu.
- Oštricu za sjeckanje namjestite na osovinu u unutrašnjosti posude.

NAPOMENA: ako spremate tijesto, umjesto oštrice za sjeckanje koristite nastavak za gnječenje tijesta. Postupak pripreme uređaja isti je za oba nastavka.

- Provjerite dali je oštrica za sjeckanje pravilno stavljena na svoje mesto.
 - Tek kad je oštrica za sjeckanje pravilno namještena u posudi, počnite dodavati sastojke koje želite sjeckati. Nakon toga pravilno zatvorite pokrov sjeckalice i tek tada uključite uređaj.
- Za bolje razumijevanje pogledati sliku B.

UPOZORENJE: U rukovanju budite naročito oprezni jer su oštrice vrlo oštre. Oštricu za sjeckanje uvijek hvatajte i držite za njen plastični dio. Nakon završene obrade uvijek izvadite oštricu za sjeckanje iz posude prije no što ste iz nje počeli vaditi nasjeckanu hranu.

- Da ne bi došlo do težih tjelesnih ozljeda ili do oštećenja na uređaju, tijekom sjeckanja hrane nemojte posezati rukama ili nekim pomagalima u blizinu oštrica. Smijete koristiti samo lopaticu, no samo onda kad je uređaj isključen, dakle kad nije u pogonu.
- Nikad nemojte dodavati hranu rukama. U tu svrhu uvijek koristite potiskivač za guranje hrane.
- Kad je uređaj u pogonu, nikad ga nemojte ostavljati bez nadzora.

Rezanje na kriške ili komade pomoću kružnog nastavka

PAŽNJA: Prije namještanja ili skidanja bilo kojeg nastavka, te prije čišćenja provjerite dali je uređaj isključen iz električne mreže, i dali je gumb za upravljanje u položaju "OFF" (isključeno).

- Ukoliko koristite kružne oštrice, odnosno diskove, postupak pripreme uređaja isti je kao i za sjeckalicu, osim da umjesto noža za sjeckanje sada koristite izabranu kružnu ploču za rezanje. Izbor kružne oštrice ovisan je o vrsti pripreme hrane.

Za bolje razumijevanje pogledati sliku B.

- **UPOZORENJE:** Budite naročito oprezni – noževi su vrlo oštri, stoga njima rukujte oprezno.

MIKSER I MLINAC ZA KAVU

PAŽNJA: Prije namještanja ili skidanja bilo kojeg nastavka, te prije čišćenja provjerite dali je uređaj isključen iz električne mreže, i dali je gumb za upravljanje u položaju "OFF" (isključeno).

- **VAŽNO:** Vaš mikser i mlinac za kavu koriste isti nastavak s nožem. Odluka o tome dali ćete koristiti mikser ili mlinac ovisi o tome kakvu ćete posudu izabrati, onu za mljevenje ili za miješanje. Na jednu ili na drugu privijte nastavak s nožem za mlinac ili mikser. Nemojte zaboraviti staviti brtvu (slika A, 12).
- Najprije mikser pravilno namjestite na pogonsku jedinicu tako da se oznake na pogonskoj jedinici i na mikseru poklope. Zatim ga zaokrenite u smjeru kazaljki na satu sve dok ne začujete "klik". Kad nakon uporabe želite skinuti izabrani nastavak, okrenite ga u suprotnom smjeru od kazaljki na satu. Sastojke dodajte u posudu tek kad je mikser pravilno namješten na pogonsku jedinicu. Pogledati sliku D na početku korisničkog priručnika.
- Isti postupak važi i kad se odlučite za uporabu mlinca za kavu.

VAŽNO: Kad koristite mlinac, najprije u posudicu za mljevenje stavite sastojke, a zatim privijte nastavak s nožem. Nemojte zaboraviti brtvu!

- Prije no što mikser uključite, pravilno namjestite pokrov miksera. Ukoliko morate u mikser dodavati pojedine sastojke dok je mikser u pogonu, to učinite kroz manji pokrov miksera.
- **VAŽNO:** Mikser/mlinac neće raditi ako nije pravilno pričvršćen na svoje mjesto. Tijekom rada miksera/mlinca posuda mora biti prazna, i u njoj ne smije biti namješteno nikakvo pomagalo.

SOKOVNIK

PAŽNJA: Provjerite dali je uređaj isključen iz električne mreže, i dali je gumb za upravljanje u položaju "OFF" (isključeno).







- Najprije sastavite sokovnik kao što to pokazuje slika C na početku ovog korisničkog priručnika.
- Zatim sastavljenu posudu sokovnika namjestite na pogonsku jedinicu, tako, da se oznake na pogonskoj jedinici i na sokovniku podudaraju. Nakon toga zaokrenite posudu sokovnika u smjeru kazaljki na satu sve dok ne začujete "klik".
- **VAŽNO:** Sokovnik neće raditi ako nije pravilno pričvršćen na svoje mjesto. Nakon svake uporabe nemojte zaboraviti prebaciti prekidač za uključenje/isključenje u položaj "OFF" (isključeno). Prije no što počnete rastavljati uređaj, uvjerite se da se je motor potpuno zaustavio, i isključite uređaj iz električne mreže.
- Tijekom uporabe povremeno isključite uređaj i pomoću lopatice odstranite voćna vlakna (kašu) koja su se nakupila na filtru.
- Da ne bi došlo do težih tjelesnih ozljeda ili do oštećenja na uređaju, tijekom pripreme soka nemojte posezati rukama ili nekim pomagalima u otvor na poklopcu. Za guranje voća ili povrća uvijek koristite potiskivač za guranje voća i povrća.

Savjeti

VAŽNO: Vaš uređaj nakon svakog preporučljivog razdoblja djelovanja treba i određeno vrijeme mirovanja. To će produžiti životni vijek vašeg uređaja.

Pogledati tabelu .

Pojedina vremena ovise i o tvrdoći i kakvoći hrane, odnosno pojedinih sastojaka.

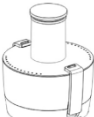
Nastavak	Slika	Funkcija	Brzina	Količina (MAX)	Vrijeme u pogonu	Razdoblje mirovanja
Nož za sjeckanje		Sjeckanje (meso, povrće, ...)	Min. – Max.	500 g	30 sek.	1 min.
Nastavak za gnječenje tijesta		Priprema tijesta	Min.	500 g brašna 280 ml vode	30 sek.	1 min.
Oštrice (diskovi)		Fino i grubo rezanje/ sjeckanje/ drobljenje/ priprema prženih krumpirića i pirea	Sred. – Max.	1200 ml	1 min.	2 min.
Mikser		Miješanje (voće, povrće, ...)	Sred. – Max.	1500 ml	1 min.	2 min.
Ožemalnik citrusa			Min.	1200 ml	1 min.	2 min.
Mlinac za kavu		Suho mljevenje (zrna, kave, šećer, oraščići, ...)	Sred. – Max.	120 g	20 sek.	1 min.
Sokovnik		Priprema prirodnog soka (jabuka, naranče, kruške, grožđe, mrkva, cikla, ...)	Min. – Max.	1000 g	2 min.	2 min.

ČIŠĆENJE I ODRŽAVANJE

NAPOMENA: Prije čišćenja, budite sigurni da je uređaj isključen iz utičnice i da je gumb u položaju "OFF".

- Nikada uređaj ili kabel ne uranjajte u vodu.
- Kućište motora uvijek obrišite suhom tkaninom.
- Jedino oštrice od nehrđajućeg čelika mogu biti oprane u perilici posuđa.
- Svi ostali dijelovi jedino mogu biti oprani u toploj vodi s nekim od deterdženata za pranje.
- Čišćenje miksera:
 - Ulijte toplu vodu sa sapunicom.
 - zaklopite.
 - Uključite mikser na najveću brzinu na 30 sekundi. Obrišite i ponovite postupak ukoliko je potrebno.

Okolina

Simbol na proizvodu ili na njegovoj ambalaži označuje, da se s tim proizvodom ne smije postupiti kao s otpadom iz domaćinstva. Umjesto toga treba biti



uručen prikladnim sabirnim točkama za recikliranje elektroničkih i električkih aparata. Ispravnim odvoženjem ovog proizvoda spriječit ćete potencijalne negativne posljedice na okoliš i zdravlje ljudi, koje bi inače mogli uzrokovati neodgovarajućim rukovanjem otpada ovog proizvoda. Za detaljnije informacije o recikliranju ovog proizvoda molimo Vas da kontaktirate Vaš lokalni gradski ured, uslugu za odvoženje otpada iz domaćinstva ili trgovinu u kojoj ste kupili proizvod.

Garancija i servis

Za informacije ili u slučaju problema obratite se Centru Gorenja za pomoć korisnicima u vašoj državi (telefonski broj naći ćete u međunarodnom garancijskom listu). Ako u vašoj državi nema takvog centra, obratite se lokalnom trgovcu Gorenja, ili odjelu Gorenja za male kućanske aparate.

Nije za profesionalnu uporabu!
GORENJEVAM ŽELI PUNO ZADOVOLJSTVA U RADU S VAŠIM APARATOM!
Pridržavamo pravo do promjena!

Gledaj sliku A na početku uputstava za upotrebu.

1. Pogonska jedinica
2. Tipke POWER / "PULSE", "ICE", "SMOOTHIE"
3. Dugme za uključenje/isključenje i regulisanje brzine
4. Bezbednosna blokada
5. Osovina motora

Seckalica

6. Posuda seckalice
7. Poklopac seckalice
8. Potiskivač za seckalicu

Mlinac za kafu i mikser

9. Poklopac mlinca za kafu
10. Posudica za mlevenje
11. Nastavak s nožem za mlinac i mikser
12. Zaptivač
13. Posuda miksera
14. Poklopac miksera
15. Manji poklopac miksera

Sokovnik

16. Nastavak za sokovnik
17. Posuda sokovnika
18. Filter
19. Poklopac sokovnika
20. Potiskivač za sokovnik

Priključci

21. Nastavak za mešanje testa
22. Sečiva za seckanje
23. Kružna sečiva (drobljenje, seckanje, rezanje na kriške, rendanje...)
24. Lopatica

VAŽNA UPOZORENJA

Pri korišćenju električnih aparata treba uvek poštovati osnovne bezbednosne mere, uključujući sledeće:

- Pročitajte sva uputstva pre korišćenja aparata. Predlažemo da ova uputstva čuvate na sigurnom mestu za buduće konsultacije.
- Napon Vaše kućne instalacije mora odgovarati naponu koji je naveden na podnožju aparata. Uključite samo u struju odgovarajućeg napona.

- Za zaštitu od električnog udara nemojte stavljati kućište motora (bazu), električni gajtan ili utikač u vodu ili drugu tečnost.
- Kada aparat koriste deca ili se koristi u blizini dece, potreban je strog nadzor.
- Izvucite električni gajtan iz utičnice kada se aparat ne koristi, pre stavljanja ili skidanja delova i pre čišćenja.
- Uvek izbegavajte dodir sa pokretnim delovima.
- Nemojte koristiti aparat sa oštećenim gajtanom ili utikačem ili posle kvara aparata, ili ako je aparat ispušten ili je oštećen na bilo koji način. Odnosite aparat u najbliži ovlašćeni servis na ispitivanje, popravku ili električno ili mehaničko podešavanje.
- Korišćenje dodataka koji se ne preporučuje u priručniku sa uputstvima može prouzrokovati požar, električni udar ili povrede.
- Nemojte koristiti aparat na otvorenom prostoru.
- Nemojte dopustiti da gajtan visi preko ivice stola ili radne površine, ili da dolazi u dodir sa vrelim površinama.
- Čuvajte ruke i pribor od noževa u pokretu ili diskova dok obrađujete namirnice, da biste smanjili rizik od ozbiljnih povreda ili oštećivanje aparata za obradu namirnica. Može se koristiti grebalo, ali samo dok aparat nije uključen.
- Noževi su oštri. Pažljivo rukujte njima. Kada rukujete nožem sekača, uvek ga držite za gornji plastični deo.

- Da biste smanjili rizik od povreda, nemojte nikada stavljati noževe za sečenje ili diskove na bazu a da prethodno niste dobro pričvrstili posudu.
- Proverite da li se poklopac bezbedno blokirao pre puštanja u rad aparata.
- Nikada nemojte stavljati namirnice rukom. Uvek koristite dodatak za potiskivanje namirnica.
- Nemojte pokušavati da silom zatvarate ili otvarate blokimi mehanizam na poklopcu.
- Blender uvek treba da radi sa poklopcem.
- Kada mešate toplu tečnost, uklonite centralni deo sa poklopcu koji se sastoji od dva dela.
- Nemojte koristiti aparat ako je filter sokovnika oštećen ili u kvaru.
- Ovaj aparat nije namenjen za upotrebu od strane osoba (uključujući i decu) sa smanjenim fizičkim, senzornim ili mentalnim sposobnostima, ili nedostatkom iskustva i znanja, osim pod nadzorom ili na osnovu instrukcija za upotrebu aparata datih od strane osobe koja odgovara za njihovu bezbednost. Deca moraju da budu pod nadzorom da se ne bi igrala sa aparatom.
- Jačina buke: Lc < 83 dB (A)

SAČUVAJTE OVA UPUTSTVA SAMO ZA UPOTREBU U DOMAĆINSTVU

Bezbednosna zaštita

Za Vašu bezbednost aparat SBR1000BE ima ugrađen bezbednosni prekidač koji onemogućuje njegovo delovanje ukoliko aparat nije pravilno sastavljen.

Kad ste izabrali pojedini nastavak (npr. mikser), proverite dali ste ga pravilno namestili na pogonsku jedinicu. Istovremeno možete koristiti samo jedan nastavak.

Izabran nastavak pravilno namestite tako da se poklope oznake na pogonskoj jedinici i na izabranom nastavku.

Zatim ga obrnite u smeru kazaljki na satu dok ne začujete klik. Kada nakon upotrebe želite da skinete izabrani nastavak, obrnite ga u suprotnom smeru od kazaljki na satu.

Za bolje razumevanje gledaj slike B, C, D, E.

Nadzorna ploča

- Kad ste pravilno namestili pojedini nastavak, obrnite dugme za upravljanje, odnosno uključenje aparata i izaberite primerenu brzinu rada.
- Za kratkotrajno kontrolisano i pulsirajuće delovanje pritisnite tipku "PULSE" ili "ICE".

NAPOMENA: U položaju "TURBO" taster morate celo vreme držati pritisnut. Rad aparata se zaustavi ako ispustite taster. No ako izaberete taster "ICE", njega ne treba stalno držati da bi aparat radio.

- Opcije "ICE" odnosno "PULSE" koristite kad ne želite previše da usitnite hranu.

SECKALICA

PAŽNJA: Pre nameštanja ili skidanja bilo kojeg nastavka, te pre čišćenja proverite dali je aparat isključen iz električne mreže, i dali je dugme za upravljanje u položaju "OFF" (isključeno).

- **VAŽNO:** Posuda za seckanje neće raditi ako poklopac ne bude pravilno zatvoren, i ako posuda nije pravilno nameštena na pogonsku jedinicu.
- **UPOZORENJE:** Da bi izbegli eventualne povrede, nemojte sečivo za seckanje nikad stavljati na pogonsku jedinicu bez posude za seckanje.
- Na pogonsku jedinicu stavite posudu za seckanje tako da se oznake na pogonskoj jedinici i na posudi za seckanje podudaraju. Nakon toga posudu obrnite u smeru kazaljki na satu da se čujno zakvači, odnosno da začujete "klik". Na pogonsku jedinicu onda pravilno namestite osovinu.
- Sečivo za seckanje namestite na osovinu u unutrašnjosti posude.

NAPOMENA: ako radite testo, umesto noža za seckanje koristite nastavak za mešenje testa. Postupak pripreme aparata isti je za oba nastavka.

- Proverite dali je sečivo za seckanje pravilno stavljeno na svoje mesto.
- Tek kad je sečivo za seckanje pravilno namešteno u posudi, počnite dodavati sastojke koje želite seckati. Nakon toga pravilno zatvorite poklopac seckalice i tek tada uključite aparat.

Za bolje razumevanje gledaj sliku B.

UPOZORENJE: Prilikom rukovanja budite veoma oprezni jer su sečiva veoma oštra. Sečivo za

seckanje uvijek držite za njegov plastični deo. Nakon završene obrade uvek najpre izvadite sečivo za seckanje iz posude, pre no što ste iz nje počeli vaditi naseckanu hranu.

- Da ne bi došlo do težih telesnih povreda ili do oštećenja na aparatu, tokom seckanja hrane nemojte posezati rukama ili nekim pomagalima u blizini sečiva. Smete da koristite samo lopaticu, no samo onda kad je aparat isključen, dakle kad nije u pogonu.
- Nikad nemojte dodavati hranu rukama. U tu svrhu uvek koristite potiskivač za guranje hrane.
- Kad je aparat u pogonu, nikad ga nemojte ostavljati bez nadzora.

Sečenje na kriške ili komade pomoću kružnog nastavka

PAŽNJA: Pre nameštanja ili skidanja bilo kojeg nastavka, te pre čišćenja proverite dali je aparat isključen iz električne mreže, i dali je dugme za upravljanje u položaju "OFF" (isključeno).

- Ukoliko koristite kružna sečiva, odnosno disкове, postupak pripreme aparata isti je kao i za seckalicu, osim da umesto noža za seckanje sada koristite izabranu kružnu ploču za sečenje. Izbor kružnog sečiva ovisan je o vrsti pripreme hrane. Za bolje razumevanje gledaj sliku B.

- **UPOZORENJE:** Budite naročito oprezni – noževi su veoma oštri, zato njima rukujte oprezno.

MIKSER I MLINAC ZA KAFU

PAŽNJA: Pre nameštanja ili skidanja bilo kojeg nastavka, te pre čišćenja proverite dali je aparat isključen iz električne mreže, i dali je dugme za upravljanje u položaju "OFF" (isključeno).

- **VAŽNO:** Vaš mikser i mlinac za kafu koriste isti nastavak s nožem. Odluka o tome dali ćete koristiti mikser ili mlinac ovisi o tome kakvu ćete posudu izabrati, onu za mlevenje ili za mešanje. Na jednu ili na drugu prišrafite nastavak s nožem za mlinac ili mikser. Nemojte zaboraviti staviti zaptivač (slika A, 12).
- Najpre mikser pravilno nameštite na pogonsku jedinicu tako da se oznake na pogonskoj jedinici i na mikseru poklope. Zatim ga obrnite u smeru kazaljki na satu sve dok ne začujete "klik". Kad nakon upotrebe želite skinuti izabrani nastavak, obrnite ga u suprotnom smeru od kazaljki na satu. Sastojke dodajte u posudu tek kad je mikser pravilno namešten na pogonsku jedinicu. Gledaj sliku D na početku uputstava za upotrebu.
- Isti postupak važi i kad se odlučite za upotrebu mlinca za kafu.

VAŽNO: Kad koristite mlinac, najpre u posudicu za mlevenje stavite sastojke, a zatim prišrafite nastavak s nožem. Nemojte zaboraviti zaptivač!

- Pre no što mikser uključite, pravilno nameštite poklopac miksera. Ukoliko morate u mikser dodavati pojedine sastojke dok je mikser u pogonu, to uradite kroz manji poklopac miksera.
- **VAŽNO:** Mikser/mlinac neće raditi ako nije pravilno pričvršćen na svoje mesto. Tokom rada miksera/mlinca posuda mora biti prazna, i u njoj ne sme biti namešteno nikakvo pomagalo.

SOKOVNIK

PAŽNJA: Proverite dali je aparat isključen iz električne mreže, i dali je dugme za upravljanje u položaju "OFF" (isključeno).







- Najpre sastavite sokovnik kao što to pokazuje slika C na početku ovih uputstava za upotrebu.
- Zatim sastavljenu posudu sokovnika nameštite na pogonsku jedinicu, tako, da se oznake na pogonskoj jedinici i na sokovniku podudaraju. Nakon toga obrnite posudu sokovnika u smeru kazaljki na satu sve dok ne začujete "klik".
- **VAŽNO:** Sokovnik neće raditi ako nije pravilno pričvršćen na svoje mesto. Nakon svake upotrebe nemojte zaboraviti prebaciti prekidač za uključenje/isključenje u položaj "OFF" (isključeno). Pre no što počnete rastavljati aparat, uverite se da se je motor potpuno zaustavio, i isključite aparat iz električne mreže.
- Tokom upotrebe povremeno isključite aparat i pomoću lopatice odstranite voćna vlakna (kašu) koja su se nakupila na filteru.
- Da ne bi došlo do težih telesnih povreda ili do oštećenja na aparatu, tokom pripreme soka nemojte posezati rukama ili nekim pomagalima u otvor na poklopcu. Za guranje voća ili povrća uvek koristite potiskivač za guranje voća i povrća.

Saveti

VAŽNO: Vaš aparat nakon svakog preporučljivog perioda delovanja treba i određeno vreme mirovanja. To će produžiti životni vek vašeg aparata.

Gledaj tabelu str 17.

Pojedina vremena ovise i o tvrdoći i kvalitetu hrane, odnosno pojedinih sastojaka.

Nastavak	Slika	Funkcija	Brzina	Količina (MAX)	Vreme u pogonu	Period mirovanja
Nož za seckanje		Seckanje (meso, povrće, ...)	Min. – Max.	500 g	30 sek.	1 min.
Nastavak za mešenje testa		Priprema testa	Min.	500 g brašna 280 ml vode	30 sek.	1 min.
Sečiva (diskovi)		Fino i grubo rezanje/ seckanje/ rendanje/ priprema prženih krumpirića i pirea	Sred. – Max.	1200 ml	1 min.	2 min.
Mikser		Mešanje (voće, povrće, ...)	Sred. – Max.	1500 ml	1 min.	2 min.
Ožemalnik citrusa			Min.	1200 ml	1 min.	2 min.
Mlinac za kafu		Suvo mlevenje (zrna kafe, šećer, oraščići, ...)	Sred. – Max.	120 g	20 sek.	1 min.
Sokovnik		Priprema prirodnog soka (jabuka, narandže, kruške, grožđe, šargarepa, cvekla, ...)	Min. – Max.	1000 g	2 min.	2 min.

ČIŠĆENJE I ODRŽAVANJE

OPREZ : Proverite da li je jedinica isključena iz struje a dugme za uključ./isključ. na "OFF" pre čišćenja.

- Nemojte nikada ispirati jedinicu ili električni gajtan ili utikač u vodi.
- Jedinicu motora čistite isključivo vlažnom krpom.
- Samo se noževi od nerđajućeg čelika mogu prati u mašini za pranje sudova.
- Svi drugi delovi mogu se prati u toploj sapunici korišćenjem obične tečnosti za pranje sudova.
- Čišćenje blendera :
 - Napuniti toplom sapunicom.
 - Staviti poklopac.
 - Uključite blender da radi na maksimalnoj brzini 30 sekundi. Isperite i ponovite ako je potrebno.

Zaštita okoline

Simbol na proizvodu ili na njegovoj ambalaži označava, da se sa tim proizvodom ne sme postupati kao sa otpadom iz domaćinstva. Umesto toga, proizvod treba predati odgovarajućim sabirnim



centrima za reciklažu elektronskih i električnih aparata. Ispravnim odvoženjem ovog proizvoda sprečićete potencijalne negativne posledice na životnu sredinu i zdravlje ljudi, koji bi inače mogli biti ugroženi neodgovarajućim rukovanjem otpadom ovog proizvoda. Za dobijanje detaljnih informacija o tretmanu, odbacivanju i ponovnom korišćenju ovog proizvoda, stupite u kontakt sa prikladnim lokalnim ustanovama, službom za sakupljanje kućnog otpada ili sa prodavnicom u kojoj ste kupili ovaj proizvod.

Garancija i servis

Za informacije ili u slučaju problema obratite se Centru Gorenja za pomoć korisnicima u vašoj državi (telefonski broj naći ćete u međunarodnom garantnom listu). Ako u vašoj državi nema takvog centra, obratite se lokalnom prodavcu Gorenja, ili odelu Gorenja za male kućanske aparate.

Nije za komercijalnu upotrebu!

GORENJE

VAM ŽELI MNOGO ZADOVOLJSTVA U RADU S VAŠIM APARATOM!

Priznavamo pravo do promena!

Гледајте ја сликата А на почетокот од упатствата.

1. Моторна единица
2. Тастери POWER / "PULSE", "ICE", и "SMOOTHIE"
3. Копче за вклучување/исклучување и за дотерување брзина
4. Безбедносна блокада
5. Вратило (оска) на моторот

Сечкалка

6. Сад за сечкалка
7. Капак на сечкалката
8. Потискувач за сечкалката

Мелница за кафе и мешалка

9. Капак на мелницата за кафе
10. Сатче за мелење
11. Пиклчук со нож за мелница и мешалка
12. Заптивка
13. Сад за мешалка
14. Капак на мешалката
15. Помал капак на мешалката

Соковник

16. Приклучок за соковник
17. Сад за соковник
18. Филтер
19. Капак на соковникот
20. Потискувач за соковник

Помагала

21. Приклучок за гнетење тесто
22. Сечило за сечкање
23. Кружни сечила (дробење, сечкање, режење на резанки, стружење...)
24. Лопатка

УПАТСТВА ЗА БЕЗБЕДНОСТ

При користење на електричните апарати секогаш треба да се почитуваат основните безбедносни мерки на претпазливост, вклучувајќи ги следниве:

- Прочитајте ги сите упатства пред да го користите апаратот. Ви препорачуваме овие упатства да ги чувате на безбедно место за понатамошни консултации.
- Напонот во вашата куќна инсталација мора да одговара на напонот кој што е наведен во подножјето на апаратот. Вклучете го апаратот во струја само ако претходниот услов е исполнет.
- За заштита од електричен удар не го ставајте куќиштето на моторот, електричниот кабел или приклучокот во вода или други течности.

- Кога апаратот го користат децата или апаратот се користи во близина на децата, потребен е строг надзор.
- Исклучете го апаратот од струја кога не е во употреба, пред ставање или отстранување на деловите и пред чистење.
- Секогаш избегнувајте да имате контакт со подвижните делови.
- Не го користете апаратот доколку е оштетен кабелот, приклучокот, апаратот е расипан или ако апаратот е испуштен односно оштетен на било каков начин. Однесете го апаратот до најблискиот овластен сервис за преглед, поправка или електрично или механичко прилагодување.
- Користењето на додатоци кои не се препорачуваат со овие упатства за употреба може да предизвикаат пожар, струен удар или повреда.
- Не го користете апаратот на отворен простор.
- Не дозволувајте кабелот да виси преку работ на масата, шанкот или да дојде во контакт со топли површини.
- Држете ги рацете и приборот подалеку од ножевите и дисковите кои се движат додека ја обработуваат храната, со цел да се намали ризикот од сериозни повреди или оштетувања на самиот апарат. Стругалката може да се користи, но само додека уредот не е вклучен.
- Ножевите се остри. Внимавателно ракувајте со нив. При ракување со ножот секач, секогаш држете го за горниот пластичен дел.
- За да се намали ризикот од повреда, никогаш не ги поставувајте ножевите за сечење или дисковите врз основата без претходно добро да го прицврстите садот.
- Проверете дали капакот е правилно поставен пред да го вклучите апаратот.
- Никогаш не додавајте храна со рака. Секогаш користете го додатокот за потиснување на храната.
- Не се обидувајте на сила да го отворите или затворите блокираниот механизам на капакот.
- Блендерот не смее да се употребува без капакот.
- Кога мешате топла течност, отстранете го централниот дел од капакот кој се состои од два дела.
- Не го користете апаратот доколку неговиот филтер е неисправен или оштетен.
- Овој апарат не е наменет за употреба од страна на лица (вклучувајќи ги и децата) со намалени физички или ментални способности, или недостаток на искуство и знаење, единствено под надзор или инструкции за

користење на уредот од страна на лице одговорно за нивната безбедност. Децата мораат да бидат под надзор за да на си играат со апаратот.

- Ниво на бучава: $L_c < 83 \text{ dB (A)}$

Овој апарат е означен според европскиот пропис 2012/19/E3 за електро и електронски апарати (waste electrical and electronic equipment - WEEE).

Прописот ја дава рамката за враќање и искористување на старите апарати, важечко ширум Европа.

ЗАЧУВАЈТЕ ГИ ОВИЕ УПАТСТВА! САМО ЗА ДОМАШНА УПОТРЕБА!

Безбедносна заштита

За ваша безбедност во апаратот SBR1000BE е вграден безбедносен прекинувач, кој го онемоожува неговото работење, ако апаратот не е правилно составен.

Кога ќе изберете поединечен приклучок (на пр. мешалка) правилно наместите го на моторната единица. Истовремено можете да употребувате само еден приклучок.

Избран приклучок правилно ќе наместите така да се совпаѓаат знакот на моторната единица и знакот на избраниот приклучок. Потоа завртите го во насока на стрелката на часовникот така да се слушне "клик". Кога сакате по употреба да го отстраните избраниот приклучок, завртите го во спротивна насока од стрелката на часовникот. За подобро разбирање погледајте ги сликите В, С и D.

Надзорна плоча

- Кога правилно наместите поединечен приклучок, завртите го копчето за управување во вклучување на апаратот. Изберите сакана брзина.
- За краткотрајно надзирано и нагло работење притиснете го тастерот "PULSE" или "ICE".
ЗАБЕЛЕШКА: Во положба "PULSE" морате тастерот сето време да го држите. Апаратот ќе запре, штом го пуштите тастерот. Кога го изберете тастерот "ICE", не е потребно да го држите за работење на апаратот.
- Степените "ICE" и "PULSE" ги употребувате кога не сакате премногу да ја згнетите храната.

СЕЧКАЛКА

ВНИМАНИЕ: Пред ставање или отстранување на кој било приклучок и пред чистење уверите се дека е апаратот исклучен од електричната мрежа и дека

е копчето за управување на положба "OFF" (исклучување).

- **ВАЖНО:** Садот за сечкање не работи, ако капакот не е правилно затворен и ако не е правилно наместен на моторната единица.
ПРЕДУПРЕДУВАЊЕ: За да избегнете евентуални повреди, никогаш не ставајте го сечилото за сечкање на моторната единица без сад за сечкање.
- Потоа наместите го садот за сечкање на моторната единица така да се совпаѓаат знакот на моторната единица и знакот на садот за сечкање. Потоа завртите го садот во насока на стрелката на часовникот така да се слушне "клик". На моторната единица правилно ставите го вратилото.
- Сечилото за сечкање наместите го на вратилото (оската) во внатрешноста на садот.
ЗАБЕЛЕШКА: Ако приготвувате тесто, наместо сечило за сечкање употребувајте приклучок за гнетење тесто. Постапката за подготвување на апаратот е иста за двата приклучоци.
- Уверите се дека е сечилото за сечкање правилно наместено на свое место.
- Дури откако е сечилото за сечкање наместено во садот, ставите состојки кои сакате да ги сечкате. Потоа правилно наместите го капакот на сечкалката и вклучите го апаратот. Гледајте ја сликата В за подобро разбирање.

ПРЕДУПРЕДУВАЊЕ: Бидете многу претпазливи, бидејќи сечилата се остри, постапувајте претпазливо. Сечилото за сечкање секогаш држете го за пластичниот дел. По завршената употреба секогаш да го извадите сечилото за сечкање од садот уште пред да ја отстраните од него исечканата храна.

- Да не би дошло до потешки телесни повреди или до оштетувања на апаратот, за време сечкање храна не посегнувајте со раце или помагала во близина на сечилата. Можете да употребите лопатка, меѓутоа само кога е апаратот исклучен, значи кога не работи.
- Никогаш не додавајте храна со рацете. Секогаш употребувајте потискувач за потискање на храната.
- Кога апаратот работи, никогаш не оставајте го без надзор.

Режење на резанки или парчиња со кружен приклучок

ВНИМАНИЕ: Пред ставање или отстранување на приклучоци уверите се дека е апаратот исклучен од електричната мрежа и дека е копчето за управување на положба "OFF" (исклучување).

- Ако употребувате кружни сечила, односно дискови, одвивањето на подготовката на

апаратот е исто како кај сечкалката. Само што наместо сечило за сечкање овој пат употребите сакано кружно сечило. Избирање кружно сечило базира врз саканото приготвување храна.

Гледајте ја сликата В за подобро разбирање.

- **ПРЕДУПРЕДУВАЊЕ:** Бидете многу претпазливи - сечилата се остри. Постапувајте со нив претпазливо.

МЕШАЛКА И МЕЛНИЦА ЗА КАФЕ

ВНИМАНИЕ: Пред ставање или отстранување на кој било приклучок и пред чистење уверите се дека е апаратот исклучен од електричната мрежа и дека е копчето за управување на положба "OFF" (исклучување).

- **ВАЖНО:** Вашата мешалка и мелница за кафе употребуваат ист приклучок со нож. Кога ќе се одлучите дали ќе употребите мешалка или мелница, изберете сад за мелење или мешалка. На едно или друго привијте го приклучокот со нож за мелница или мешалка. Да не заборавите да ставите заптивка (слика А, 12).
- Најпрвин мешалката правилно наместите ја на моторната единица така да се совпаѓаат знакот на моторната единица и знакот на мешалката. Потоа завртите ја во насока на стрелката на часовникот така да се слушне "клик". Кога сакате по употреба да го отстраните избраниот приклучок, завртите го во спротивна насока од стрелката на часовникот. Состојки додајте во садот кога е мешалката правилно наместена на моторната единица. Погледајте ја сликата D на почетокот од упатствата.
- Иста постапка важи, ако се одлучите за употреба на мелница за кафе.
ВАЖНО: Ако употребувате мелница, најпрвин во сатчето за мелење ставите состојки, потоа привијте го приклучокот со ножот. Да не заборавите на заптивката!
- Пред да ја вклучите мешалката, правилно наместите го капакот на мешалката. Ако за време работење на мешалката додавате во неа поединечни состојки, додавајте ги низ помалиот капак на мешалката.
- **ВАЖНО:** Мешалката/мелницата не работи, ако не е правилно прицврстена на на свое место. За време работење на мешалката/мелницата садот мора да биде празен, во него не смее да биде наместено ни едно помагало.

СОКОВНИК





ВНИМАНИЕ: Уверите се дека е апаратот исклучен од електричната мрежа и дека е копчето за управување на положба "OFF".

- Најпрвин составите го соковникот како што покажува слика С на почетокот од упатствата.
- Потоа составен сад на соковникот наместите го на моторната единица така да се совпаѓаат знакот на моторната единица и знакот на соковникот. Потоа садот на соковникот завртите во го насока на стрелката на часовникот така да се слушне "клик".
- **ВАЖНО:** Соковникот не работи, ако не е правилно прицврстен на свое место. По секоја употреба да не заборавите да го префрлите прекинувачот за вклучување/исклучување на положба "OFF" (исклучување). Пред да го раставите апаратот уверите се дека моторот сосема запрел и исклучите го апаратот од електричната мрежа.
- За време употреба повремено исклучите го апаратот и со помош на лопатката отстраните ги овошните влакна кои остануваат на филтерот.
- Да не би дошло до потешки телесни повреди или до оштетувања на апаратот, за време приготвување сок не посегнувајте со раце или помагала во отворот на капакот. Секогаш употребувајте потискувач за потискање овошје или зеленчук.

Препораки

ВАЖНО: На вашиот апарат по секое препорачано време на работење му е потребно и препорачано време на мирување. Тоа ќе го продолжи векот на траење на вашиот апарат. **Погледајте ја долната табела.**

Поединечни времиња се зависни и од твдоста и квалитетот на храната, односно поединечните состојки.

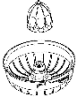
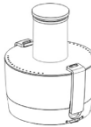
Приклучок	Слика	Функција	Брзина	Количи на (МАКС)	Време на работење	Време на мирување
Сечило за сечкање		Сечкање (месо, зеленчук, ...)	Миним. – Макс.	500 g	30 сек.	1 минута
Приклучок за гнетење тесто		Приготвување тесто	Миним.	500 g брашно 280 ml вода	30 сек.	1 минута
Сечила		Фино и грубо режење/ сечкање/ дробење/ приготвување помфрит и пире	Сред. – Макс.	1200 ml	1 минута	2 минути
Мешалка		Мешање (овошје, зеленчук, ...)	Сред. – Макс.	1500 ml	1 минута	2 минути
			Миним..	1200 ml	1 минута	2 минути
Соковник		Приготвување природен сок (јаболка, портокали, круши, грозје, моркови, цвекло, ...)	Миним – Макс.	1000 g	2 минути	2 минути

ЧИСТЕЊЕ И ОДРЖУВАЊЕ

ВНИМАНИЕ : Пред да започнете со чистење проверете дали апаратот е исклучен од електричната мрежа и оперативното копче е во "OFF" функцијата.

- Никогаш не го потопувајте во вода апаратот, кабелот или приклучокот .
- Исчистете го блокот од моторот само со влажна крпа.
- Само сечилата од не'рѓосувачки челик може да се мијат во машина за миење садови .
- Сите други делови може да се чистат со топла вода, користејќи регуларни средства за миење на садови.
- Чистење на блендерот :
 - Наполнете го со топла вода и сапуница.
 - Поставете го капакот.
 - Користете го блендерот на максимална брзина не повеќе од 30 секунди. Ако е потребно исплакнете го блендерот неколку пати.

ЖИВОТНА СРЕДИНА

Не го фрлајте на апаратот во нормален домашен отпад, туку во официјална колекција наменета за рециклирање. Со ова, вие помагате да се зачува животната средина.

ГАРАНЦИЈА И СЕРВИС

Ако ви требаат информации, или ако имате проблем, Ве молиме контактирајте го Gorenje центарот за грижа на корисници во вашата земја (види телефонски број во меѓународната гаранција). Ако вашата земја нема таков центар, контактирајте го вашиот локален дилер или Gorenje, Gorenje делот за мали апарати за домаќинство.

Не е за комерцијална употреба!

**ГОРЕЊЕ ВИ ПОСАКУВА ГОЛЕМО
ЗАДОВОЛСТВО ПРИ УПОТРЕБАТА НА
ВАШАТА ПРАВОСМУКАЛКА.**

Check the photo A at the beginning of the manuals.

- 1 Motor unit
- 2 Buttons POWER / "PULSE" , "ICE" , "SMOOTHIE"
- 3 On/off and speed control knob
- 4 Safety lock
- 5 Motor shaft (axle)

Chopper

- 6 Chopper bowl
- 7 Chopper lid
- 8 Pusher of chopper

Coffee grinder and blender

- 9 Grinder cover
- 10 Grinder cup
- 11 Cutting blade for coffee grinder and blender
- 12 O-ring seal
- 13 Blender bowl
- 14 Blender lid
- 15 Small lid of blender

Juicer

- 16 Juicer attachment
- 17 Juicer bowl
- 18 Filter
- 19 Juicer lid
- 20 Pusher of juicer

Additional attachments

- 21 Dough blade
- 22 Chopping blade
- 23 Blades (shredding fine & thick, slicing fine & thick...)
- 24 Spatula

IMPORTANT SAFEGUARDS

When using electrical appliances, basic safety precautions should always be followed, including the following:

- Read all instructions before using the appliance. It is suggested that you keep these instructions in a safe place for future references.
- Your voltage must correspond to the voltage printed on the bottom of the appliances. Connect to alternating current only.
- To protect against electrical shock do not put the motor housing (base), cord or plug in water or other liquid.
- Close supervision is necessary when the appliance is used by or near children.
- Unplug from outlet when not in use, before putting on or taking off parts, and before cleaning.
- Avoid contacting moving parts at all times.
- Do not operate the appliance with a damaged cord or plug or after the appliance malfunctions, or is dropped or damaged in any manner. Return the appliance to the nearest authorized service facility for examination, repair or electrical or mechanical adjustment.
- The use of attachments including canning jars not recommended in the instruction manual may cause fire, electric shock or injury to persons.
- Do not use outdoors.
- Do not let cord hang over edge of table or counter, or touch hot surfaces.
- Keep hands and utensils away from moving blades or discs while processing food to reduce the risk of severe injury to persons or damage to the food processor. A scraper may be used but must be used only when the food processor is not running.
- Blades are sharp. Handle carefully. When handling the chopper blade, always hold it by the upper plastic part.
- To reduce the risk of injury, never place cutting blades or discs on the base

without first putting bowl properly in place.

- Be certain cover is securely locked in place before operating appliance
- Never feed food by hand. Always use food pusher.
- Do not attempt to defeat the cover interlock mechanism.
- Always operate blender with cover in place.
- When blending hot liquids, remove center piece of two-piece cover.
- Do not use the appliance if juicer filter is damaged or broken.
- This appliance is not intended for use by persons (including children) with reduced physical, sensory or mental capabilities, or lack of experience and knowledge, unless they have been given supervision or instruction concerning use of the appliance by a person responsible for their safety. Children should be supervised to ensure that they do not play with the appliance.
- Noise level: $L_c < 83$ dB(A)

This appliance is marked according to the European directive 2012/19/EC on Waste Electrical and Electronic Equipment (WEEE). This guideline is the frame of a European-wide validity of return and recycling on Waste Electrical and Electronic Equipment.

**SAVE THESE INSTRUCTIONS!
FOR HOUSEHOLD USE ONLY!**

Safety lock

For your own protection the model SBR1000BE has built-in safety lock system. It prevents the run of the appliance until the food processor is not assembled correctly.

When you choose your accessory (for example, blender), you must place it properly on the motor unit. You can use only one accessory at the same time. The chosen accessory is placed correctly when the signs on the motor unit and on each accessory are in

the same way. Then you must turn selected accessory clockwise and you will hear a "click".

When finished the working, you must turn the chosen accessory anti-clockwise.

For better understanding check the photos B,C,D and E.

Control panel

- After properly placing the selected accessory on the motor unit, turn the operation knob to activate the unit from its off position. Choose the requested speed.
- For intermittent use, press onto "PULSE" or "ICE" button.
CAUTION: Button "PULSE" must be held in »PULSE" position for appliance to run. Food processor will stop as soon as button is released. When choosing "ICE" button, you do not have to hold this button for appliance to work.
- You should use PULSE and ICE functions to prevent over blending of foods.

CHOPPER

CAUTION : Make sure that the unit is unplugged from power source and operation button is on "OFF" before inserting or removing any attachments and before cleaning.

WARNING: Use extreme caution, blades are sharp.

- **IMPORTANT:** The chopper bowl will not operate if the security cover is not closed correctly and if it is not placed properly on the motor unit.
WARNING: To reduce risk of injury, never place the chopping blade on the motor unit without first putting the bowl properly in place.
- First place the bowl for chopper correctly on the motor unit. The signs on the motor unit and on chosen accessory must be in the same way. Then you must turn selected accessory clockwise and you will hear a "click". Place the motor shaft on the motor unit
- Place the chopping blade on the shaft inside the bowl.
- Make sure that the chopping blade is correctly positioned in its place.
- When the chopping blade is placed, put the chosen ingredients in the bowl. Then place the lid of the chopper correctly and turn on the appliance. For better understanding check the photo B.

WARNING: Use extreme caution – Blades are sharp, handle carefully. Always hold the chopping blade by the upper plastic part. After using the chopping blade, always take it out of the bowl before removing the processed food.

- Keep hands and utensils away from the cutting blade while chopping food, to reduce the risk of severe injury to persons or damage to the food chopper. A spatula may be used, but must be used only when the food processor is not running.
- Never feed food by hand. Always use food pusher.
- Do not leave the appliance unsupervised when it is operating i.e. when it is "ON".

Continuous Slicer / Shredder

CAUTION: Make sure that the unit is unplugged from power source and operating button is on "OFF" before inserting or removing attachments.

- If using the blades (discs) instead of chopper, the procedure of preparing the appliance is the same as for chopper accessory. Just instead of chopping blade you should use your chosen disc. The selection of the disc depends on your wishes regarding food preparation. Check the picture B for better understanding.
- **WARNING:** Use extreme caution – blades are sharp. Handle carefully.

BLENDER AND COFFEE GRINDER

CAUTION : Make sure that the unit is unplugged from power source and operation button is on "OFF" before inserting or removing any attachments and before cleaning.

- **IMPORTANT:** Your blender and coffee grinder use the same cutting blade. When you select the accessory (blender or grinder), you need to select the grinder cup or bowl for blender as well. After this you must screw it on the cutting blade. Do not forget about adding O-ring seal (picture A, 12).
- Place the assembled blender on the motor unit correctly. The signs on the motor unit and on the blender must be in the same way. Then you must turn selected accessory clockwise and you will hear a "click". When finished the working, you must turn the chosen accessory anti-clockwise. You must put the ingredients into the bowl of the blender after the blender is placed on the motor unit properly.

Check the photo D at the beginning of the manuals.

- The procedure is absolutely the same if you want to use coffee grinder instead of blender.
IMPORTANT: If using grinder, you must firstly put the ingredients into the grinder cup. After this you must screw the cutting blade on the cup. Do not forget about adding O-ring seal.
- Before turn on the blender, you must place the blender lid correctly. If you are adding some ingredients into the bowl of the blender, add them through the small lid of blender.

- **IMPORTANT:** Blender/grinder does not work if it is not placed correctly on the motor unit. During the working, the bowl must be empty. No attachments into the bowl.

JUICER

CAUTION: Make sure unit is unplugged from power source and operating button is on "OFF".







- Firstly you must assemble the juicer as it is shown on the photo C at the beginning of the manuals.
- Then place the juicer bowl on the motor unit properly. The signs on the motor unit and on the juicer must be in the same way. Then you must turn selected accessory clockwise and you will hear a "click".
- **IMPORTANT:** Juicer does not work if it is not placed correctly on the motor unit. Be sure to turn switch to "OFF" position after each use. Make sure the motor stops completely and unplug unit before disassembling.
- During use, turn "OFF" the appliance temporarily to clean the pulp that remains in the filter, with the help of the spatula.
- Keep hands and utensils away from the feeding tube while preparing juice, to reduce the risk of severe injury to persons or damage. Always use food pusher.

RECOMMENDATIONS

IMPORTANT: After suggested working time, your appliance at the same time needs some idle time. This will prolong the lifetime of your appliance.

Check the table on next page.

The suggested times below depend on the hardness and quality of the food or ingredients as well.

Attachment	Picture	Fuction	Speed	Quantity (MAX)	Working time	Idle time
Chopping blade		Chopping (meat, vegetables, ...)	Min. – Max.	500 g	30 sec.	1 min.
Dough blade		Preparing dough	Min.	500 g flour 280 ml water	30 sec.	1 min.
Blades		Thick and fine slicing/ shredding/ preparing french fry potato and mashing food	Med. – Max.	1200 ml	1 min.	2 min.
Blender		Blending (fruit, vegetables, ...)	Med. – Max.	1500 ml	1 min.	2 min.
Citrus juicer			Min.	1200 ml	1 min.	2 min.
Coffee grinder		Dry grinding (coffee beans, sugar, nuts, ...)	Med. – Max.	120 g	20 sec.	1 min.
Juicer		Preparing natural juice (apples, oranges, pears, grapes, carrot, red beet, ...)	Min. – Max.	1000 g	2 min.	2 min.

CLEANING AND MAINTENANCE

CAUTION: Make sure the unit is unplugged from power and operating button is on "OFF" before cleaning.

- Never immerse the unit or cord or plug in water.
- Clean the motor block with a damp cloth only.
- Only the stainless steel blades can be washed in the dishwasher.
- All other parts can be cleaned in warm sudsy water using regular dishwashing liquid.
- Cleaning the blender :
 - Fill with sudsy warm water.
 - Place cover.
 - Run blender at maximum speed for 30 seconds. Rinse at repeat if necessary.

Environment

Do not throw away the appliance with the normal household waste at the end of its life, but hand it in at an official collection point for recycling. By doing this, you help to preserve the environment.

Guarantee & service

If you need information or if you have a problem, please contact the Gorenje Customer Care Centre in your country (you find its phone number in the worldwide guarantee leaflet). If there is no Customer Care Centre in your country, go to your local Gorenje dealer or contact the Service department of Gorenje domestic appliances.

For personal use only!

**GORENJE
WISHES YOU A LOT OF PLEASURE
WHEN USING YOUR APPLIANCE**

We reserve the right to any modifications!

Consultați fotografia A de la începutul manualului.

- 1 Unitate motor
- 2 Butoane POWER / "PULSE", "ICE", "SMOOTHIE"
- 3 Buton pornit/oprit și comandă viteză
- 4 Blocare de siguranță
- 5 Ax motor

Tocător

- 6 Vas tocător
- 7 Capac tocător
- 8 Dispozitiv de introducere alimente prin apăsare pentru tocător

Râșniță cafea și blender

- 9 Capac râșniță
- 10 Cupă râșniță
- 11 Lamă de tăiere pentru râșniță cafea și blender
- 12 Garnitură sub formă de O
- 13 Vas pentru blender
- 14 Capac pentru blender
- 15 Capac mic blender

Storcător de fructe

- 16 Accesoriu storcător de fructe
- 17 Vas pentru storcător de fructe
- 18 Filtru
- 19 Capac storcător
- 20 Dispozitiv de introducere alimente prin apăsare pentru storcător

Accesorii suplimentare

- 21 Lamă pentru aluat
- 22 Lamă pentru tocat
- 23 Lamă (fărămițare fină & grosieră, feliere fină & grosieră...)
- 24 Spatulă

PRECAUȚII IMPORTANTE

Atunci când folosiți aparatele electrice, trebuie să luați următoarele măsuri de protecție, inclusiv pe cele de mai jos:

- Citiți instrucțiunile înainte de a folosi aparatul. Vă sugerăm să păstrați aceste instrucțiuni pentru viitor.
- Voltajul rețelei dvs. electrice trebuie să corespundă cu cea înscrisă pe plăcuța din partea de jos a aparatului. Conectați doar la curent alternativ.

- Pentru a evita șocurile electrice nu puneți carcasa motorului, cablul de alimentare sau ștecherul în apă sau alte lichide.
- Supravegheați copii dacă folosesc acest aparat, sau dacă se joacă în apropierea aparatului.
- Dacă demontați aparatul, dacă doriți să îl curățați sau dacă ați terminat ce ați avut de lucrat cu el, scoateți-l din priză.
- Nu atingeți piesele care sunt în funcțiune.
- Dacă aparatul a fost scăpat pe jos, dacă este deteriorat, sau dacă ștecherul sau cablul de alimentare sunt deteriorate, returnați aparatul celei mai apropiate unități de service autorizate pentru examinare sau reparare.
- Dacă utilizați dispozitive sau atașamente care nu sunt recomandate în acest manual, puteți provoca incendii, șoc electric sau accidente.
- Nu folosiți aparatul în exterior.
- Nu lăsați cablul să atârne peste marginea mesei, a blatului, sau să intre în contact cu suprafețe fierbinți.
- Nu atingeți cu mâna sau alte ustensile lamele și discurile atunci când acestea funcționează. Veți evita în acest fel accidentele și deteriorarea aparatului. Puteți folosi un instrument de răzuire doar atunci când aparatul nu funcționează.
- Lamele sunt foarte ascuțite. Manevrați-le cu grijă. Atunci când folosiți lama pentru tocare, țineți-o de partea superioară din plastic.

- Pentru a reduce riscul provocării accidentelor, nu puneți lamele sau discurile la bază, fără a fixa în prealabil vasul.
- Asigurați-vă că ați fixat bine capacul, înainte de a porni aparatul.
- Nu puneți mâncare cu mâna. Folosiți dispozitivul de împingere.
- Nu forțați mecanismul de blocare de pe capac.
- Blenderul trebuie folosit doar cu capac.
- Atunci când puneți lichide fierbinți în blender, scoateți partea centrală a capacului.
- Nu folosiți aparatul dacă filtrul pentru sucuri este deteriorat.
- Acest aparat nu trebuie utilizat de către persoane (inclusiv copiii) care au capacități fizice, mentale sau senzoriale reduse sau sunt lipsite de experiență și cunoștințe, cu excepția cazului în care sunt supravegheați sau instruiți cu privire la utilizarea aparatului de către o persoană responsabilă pentru siguranța lor. Copiii trebuie supravegheați pentru a nu se juca cu aparatul.
- Nivel de zgomot: Lc < 83 dB [A]

PĂSTRAȚI ACESTE INSTRUCȚIUNI NUMAI PENTRU UTILIZAREA APARATULUI ÎN GOSPODĂRIE.

Acest aparat este marcat corespunzător directivei europene 2012/19/CE în privința aparatelor electrice și electronice vechi (waste electrical and electronic equipment - WEEE). Directiva prescrie cadrul pentru o preluare înapoi, valabilă în întreaga UE, și valorificarea aparatelor vechi.

Dispozitiv de blocare de siguranță

Pentru protecția dumneavoastră, modelul SBR1000BE are integrat un sistem de blocare de siguranță. Acesta împiedică funcționarea aparatului când procesorul de alimente nu este montat corect.

Atunci când alegeți accesoriile (de exemplu, blender), trebuie să le poziționați corespunzător pe unitatea motorului.

Puteți folosi numai un accesoriu pentru o operațiune. Accesoriul ales este poziționat corect atunci când semnele de pe unitatea motorului și de pe fiecare accesoriu în parte sunt orientate în aceeași direcție. Apoi, trebuie să rotiți accesoriul selectat în sensul acelor de ceas și veți auzi un "click".

După finalizarea lucrului, trebuie să rotiți accesoriul selectat în sens contrar acelor de ceasornic.

Pentru o mai bună înțelegere, consultați fotografiile B,C,D și E.

Panoul de comandă

- După poziționarea corectă a accesoriului selectat pe unitatea motorului, rotiți butonul de operare pentru a activa unitatea, din poziția oprit. Selectați viteza solicitată.

- Pentru utilizare intermitentă, apăsați butonul "PULSE" sau "ICE".

ATENȚIE: Butonul "PULSE" trebuie menținut în poziția "PULSE" pentru ca aparatul să funcționeze. Procesorul de alimente se va opri de îndată ce butonul este eliberat. Dacă selectați butonul "ICE", nu trebuie să-l mențineți apăsat pentru ca aparatul să funcționeze.

- Vă recomandăm să folosiți funcțiile PULSE și ICE pentru a împiedica amestecarea excesivă a alimentelor.

TOCĂTOR

ATENȚIE: Asigurați-vă că unitatea este deconectată de la sursa de curent și butonul de activare este pe "OFF" înainte de a introduce sau de a îndepărta piesele și înainte de curățare.

AVERTISMENT: Fiți deosebit de atenți, lamele sunt foarte ascuțite.

- **IMPORTANT:** Vasul tocătorului nu va funcționa în cazul în care capacul de siguranță nu este închis corect și nu este poziționat adecvat pe unitatea motorului.

AVERTISMENT: Pentru a reduce riscul de accidentări, niciodată nu poziționați lama de tocat pe unitatea motorului fără a așeza mai întâi vasul corect.

- Apoi, poziționați vasul pentru tocător, corect, pe unitatea motorului. Semnele de pe unitatea motorului și de pe accesoriul selectat trebuie să fie orientate în aceeași direcție. Apoi, trebuie să rotiți accesoriul selectat în sensul acelor de ceasornic și veți auzi un "click". Așezați arborele motorului pe unitatea motorului.
- Poziționați lama de tocat pe axul din interiorul vasului.
- Asigurați-vă că lama de tocat este poziționată corect la locul său.

- După ce ați poziționat lama de tocat, așezați ingredientele selectate în vas. Apoi, așezați corect capacul pe tocător și porniți aparatul. Pentru o mai bună înțelegere, consultați fotografia B.

AVERTISMENT: Fiți deosebit de atenți – Lamele sunt ascuțite, manevrați-le cu grijă. Întotdeauna țineți lama de tocat de partea superioară, din plastic. După ce ați folosit lama de tocat, întotdeauna scoateți-o din vas înainte de a îndepărta alimentele procesate.

- Nu țineți mâinile și ustensilele în apropierea lamei de tăiere în timpul tocării alimentelor, pentru a reduce riscul accidentărilor grave pentru persoanele sau al daunelor aduse tocătorului. Se poate folosi o spatulă, dar numai atunci când procesorul de alimente nu funcționează.
- Niciodată nu introduceți alimentele cu mâna. Folosiți întotdeauna dispozitivul de introducere alimente prin apăsare.
- Nu lăsați aparatul nesupravegheat în timp ce acesta funcționează, mai exact când se află pe poziția "PORNIT".

Dispozitiv de feliere/ sfărâmare continuă

ATENȚIE: Asigurați-vă că unitatea este deconectată de la sursa de curent și butonul de activare este pe "OFF" înainte de a introduce sau de a îndepărta piese.

- Dacă folosiți lamele (discurile) în locul tocătorului, procedura de pregătire a aparatului este identică ca pentru accesoriul de tocare. Doar că, în locul lamei de tăiere, veți folosi discul selectat. Selectarea discului depinde de dorințele dumneavoastră legate de prepararea alimentelor. Consultați fotografia B pentru o mai bună înțelegere.
- **AVERTISMENT:** Fiți deosebit de atenți – lamele sunt ascuțite. Manevrați-le cu grijă.

BLENDER ȘI RÂȘNIȚĂ DE CAFEA

ATENȚIE: Asigurați-vă că unitatea este deconectată de la sursa de curent și butonul de activare este pe "OFF" înainte de a introduce sau de a îndepărta piese.

- **IMPORTANT:** Blender-ul și râșnița de cafea folosesc aceeași lamă de tăiere. Atunci când selectați accesoriul (blender sau râșniță), trebuie să selectați vasul sau cupa râșniței și pentru blender. Apoi, trebuie să-l înșurubați de lama de tăiere. Nu uitați să adăugați garnitura în formă de O (imaginea A, 12).
- Poziționați blender-ul asamblat pe unitatea motorului în mod corect. Semnele de pe unitatea motorului și de pe blender trebuie să fie orientate în aceeași direcție. Apoi, trebuie să rotiți accesoriul selectat în sensul acelor de ceasornic

și veți auzi un "click". După ce ați terminat lucrul, trebuie să rotiți accesoriul selectat în sens contrar acelor de ceasornic. Trebuie să așezați ingredientele în vasul blender-ului după ce acesta este poziționat adecvat pe unitatea motorului.

Consultați fotografia D de la începutul manualului.

- Procedura este absolut identică dacă doriți să folosiți râșnița de cafea în locul blender-ului. **IMPORTANT:** Dacă folosiți râșnița, trebuie mai întâi să așezați ingredientele în vasul râșniței. Apoi, trebuie să înșurubați lama de tăiere de vas. Nu uitați să adăugați garnitura în formă de O.
- Înainte de a porni blender-ul, trebuie să poziționați corect capacul blender-ului. Dacă adăugați ingrediente în vasul blender-ului, le puteți adăuga prin capacul mic al blender-ului.
- **IMPORTANT:** Blender-ul/râșnița nu funcționează dacă nu este poziționat/ă corect pe unitatea motorului. În timpul lucrului, vasul trebuie să fie gol. Nu trebuie să existe piese în vas.

STORCĂTOR DE FRUCTE

ATENȚIE: Asigurați-vă că unitatea este deconectată de la sursa de curent și butonul de activare este pe "OFF".







- Mai întâi, trebuie să asamblați storcătorul conform indicațiilor din imaginea C de la începutul manualului.
- Apoi, poziționați vasul storcătorului pe unitatea motorului în mod corect. Semnele de pe motor și de pe storcător trebuie să fie orientate în aceeași direcție. Apoi, trebuie să rotiți accesoriul selectat în sensul acelor de ceasornic și veți auzi un "click".
- **IMPORTANT:** Storcătorul nu funcționează dacă nu este poziționat corect pe unitatea motorului. Asigurați-vă că ați rotit întrerupătorul în poziția "OFF" după fiecare utilizare. Asigurați-vă că motorul se oprește complet și deconectați unitatea din priză înainte de a o dezambla.
- În timpul utilizării, setați aparatul pe "OFF" temporar pentru a curăța pulpa de fruct care rămâne în filtru, cu ajutorul spatulei.
- Nu țineți mâinile și ustensilele în tubul de alimentare în timpul preparării sucului, pentru a reduce riscul accidentărilor grave pentru persoane sau al daunelor aduse aparatului. Folosiți întotdeauna dispozitivul de introdus alimente prin apăsare.

RECOMANDĂRI

IMPORTANT: După durata sugerată de lucru, aparatul dumneavoastră are nevoie și de un timp de odihnă. Astfel, veți prelungi viața aparatului dumneavoastră.

Consultați tabelul de mai jos.

Duratele sugerate de mai jos depind și de duritatea și de calitatea alimentelor sau a ingredientelor.

Piesă	Imagine	Funcție	Viteză	Cantitate (MAX)	Durată de lucru	Timp de odihnă
Lamă de tăiere		Tăiere (carne, legume, ...)	Med. – Max.	500 g	30 sec.	1 min.
Lamă pentru aluat		Prepararea aluatului	Min.	500 g făină 280 ml apă	30 sec.	1 min.
Lame		Feliere/sfărâmare fină și grosieră/ prepararea cartofilor prăjiți și pasarea alimentelor	Med. – Max.	1200 ml	1 min.	2 min.
Blender		Amestecare (fructe, legume, ...)	Med. – Max.	1500 ml	1 min.	2 min.
			Min.	1200 ml	1 min.	2 min.
Râșniță cafea		Râșnire uscată (boabe de cafea, zahăr, nuci, ...)	Med. – Max.	120 g	20 sec.	1 min.
Storcător de fructe		Prepararea de sucuri naturale (mere, portocale, pere, struguri, morcovi, sfeclă roșie, ...)	Min. – Max.	1000 g	2 min.	2 min.

CURĂȚARE ȘI ÎNTREȚINERE

ATENȚIE: Asigurați-vă că aparatul este scos din priză și că butonul este pe poziția „OFF” (oprit).

- Nu puneți aparatul sau cablul de alimentare în apă sau orice alt lichid.
- Curățați carcasa motorului doar cu o cârpă umedă.
- Numai lamele din oțel inoxidabil pot fi folosite în mașina de spălat vasele.
- Celelalte piese pot fi curățate cu apă caldă și detergent de vase.
- Curățarea blenderului:
- Umpleți cu apă caldă cu puțin detergent.
- Puneți capacul.
- Folosiți blenderul la viteza maximă timp de 30 de secunde.
- Clătiți de mai multe ori dacă este necesar.

Mediul înconjurător

Nu aruncați aparatul împreună cu deșeurile casnice atunci când nu mai este utilizabil, ci înmânați-l la un punct oficial de colectare pentru reciclare. Astfel ajutați la conservarea mediului.

Garanție & service

Dacă aveți nevoie de informații sau aveți o problemă, contactați Centrul Relații Clienți Gorenje din țara dumneavoastră (veți găsi numărul de telefon în broșura de garanție tradusă în mai multe limbi). Dacă nu există niciun Centru de Relații Clienți în țara dumneavoastră, mergeți la dealer-ul local Gorenje sau contactați Departamentul de Service al Aparatelor Domestice Gorenje.

Numai pentru uz personal!

Ne rezervăm dreptul oricăror modificări!

Jednotlivé části jsou vyobrazeny na obrázku A na začátku návodu.

- 1 Motorová jednotka
- 2 Tlačítka POWER / „PULSE“ (přerušovaný chod) a „ICE“ (led), SMOOTHIE
- 3 Hlavní vypínač a přepínač pro regulaci rychlosti
- 4 Bezpečnostní pojistka
- 5 Hřídel motoru (nosný hřídel)

Sekací zařízení

- 6 Mísa sekacího zařízení
- 7 Víko sekacího zařízení
- 8 Tlačka sekacího zařízení

Mlýnek na kávu a mixér

- 9 Kryt mlýnku
- 10 Nádoba mlýnku
- 11 Řezací nůž mlýnku na kávu a mixéru
- 12 Těsnicí kroužek
- 13 Mísa mixéru
- 14 Víko mixéru
- 15 Malé víčko mixéru

Odšťavňovač

- 16 Nástavec odšťavňovače
- 17 Mísa odšťavňovače
- 18 Filtr
- 19 Víko odšťavňovače
- 20 Tlačka odšťavňovače

Doplňkové díly

- 21 Nůž na těsto
- 22 Sekací nůž
- 23 Nože (na jemné a hrubé sekání, krájení jemných a silných plátků, ...)
- 24 Stěrka

DŮLEŽITÉ BEZPEČNOSTNÍ POKYNY

Při používání elektrických spotřebičů je nutné vždy dodržovat základní bezpečnostní opatření, mimo jiné následující:

- Před použitím přístroje si přečtete všechny pokyny. Doporučujeme uložit tyto pokyny na bezpečném místě pro použití v budoucnu.
- Síťové napětí musí odpovídat napětí uvedenému na dně spotřebiče. Připojujte pouze ke střídavému proudu.
- Pro ochranu proti zasažení elektrickým proudem nekládejte pouzdro motoru

(podstavu), šňůru ani zástrčku do vody nebo jiné kapaliny.

- Při používání spotřebiče dětmi nebo v jejich blízkosti je nutný neustálý dohled.
- Když nepoužíváte přístroj, montujete nebo demontujete součásti nebo chcete přístroj vyčistit, odpojte ho z elektrické zásuvky.
- Nikdy se nedotýkejte pohybujících se součástí.
- Nepracujte s přístrojem, pokud má poškozenou šňůru nebo zástrčku, nebo pokud se porouchal, spadl, popř. se jakýmkoli způsobem poškodil. Odneste přístroj do nejbližší autorizované servisní provozovny ke kontrole, opravě, popř. k elektrickému nebo mechanickému nastavení.
- Použití příslušenství, např. konzervačních nádob, která nejsou doporučena v návodu k obsluze, může způsobit požár, zasažení elektrickým proudem nebo zranění osob.
- Nepoužívejte venku.
- Šňůra nesmí viset přes okraj stolu nebo jiné ostré hrany ani se dotýkat horkých povrchů.
- Během zpracování pokrmů nepřibližujte ruce ani žádné pomůcky k pohybujícím se nožům nebo kotoučům, snížíte tak riziko vážného zranění osob nebo poškození přístroje. Můžete používat škrabku, ale jen když přístroj neběží.
- Nože jsou ostré. Manipulujte s nimi opatrně. Při manipulaci s řezacím nožem ho držte vždy za horní plastovou část.

- Aby se snížilo riziko zranění, nepokládejte nikdy řezné nože nebo kotouče na podstavu, aniž byste nejprve správně nainstalovali na místo nádoby.
- Před spuštěním přístroje se přesvědčte, že je ochranný kryt správně upevněný na svém místě.
- Nikdy nenakládejte potraviny rukama. Vždy používejte tlačný píst.
- Nepokoušejte se vyřadit z provozu bezpečnostní blokovací mechanismus krytu.
- Mixér spouštějte vždy s krytem na svém místě.
- Při mixování horkých kapalin vyndejte prostřední díl dvoudílného krytu.
- Přístroj nepoužívejte, pokud je filtr šťávy poškozený nebo zničený.
- Osoby (včetně dětí) s omezenými fyzickými a duševními schopnostmi nebo nedostatkem zkušeností a znalostí by neměly s přístrojem manipulovat, pokud nebyly o používání přístroje předem instruovány nebo nejsou pod dohledem osoby zodpovědné za jejich bezpečnost. Dohlédněte na to, aby si s přístrojem nehrály děti.

• Hladina hluku: Lc < 83 dB [A]

Tento spotřebič je označený v souladu s evropskou směrnicí 2012/19/EU o odpadu z elektrických a elektronických zařízení (WEEE). Tato směrnice stanovuje rámec pro celoevropský systém zpětného odběru a recyklace odpadů z elektrických a elektronických zařízení.

ULOŽTE TYTO POKYNY JEN PRO POUŽÍVÁNÍ V DOMÁCNOSTI

Bezpečnostní pojistka

Pro zajištění vaší vlastní ochrany je model SBR1000BE vybaven zabudovaným bezpečnostním pojistným systémem. Ten brání spuštění spotřebiče, pokud tento přístroj na zpracovávání potravin není sestaven správně.

Když zvolíte požadované příslušenství (například mixér), musíte je správně umístit na motorovou jednotku.

Vždy můžete používat pouze jedno příslušenství. Zvolené příslušenství je umístěno správně, jestliže značky na motorové jednotce a na určitém jednotlivém příslušenství mají shodnou orientaci. Následně musíte zvoleným příslušenstvím pootočit vpravo tak, abyste zaslechli „zaklapnutí“.

Po skončení práce musíte zvoleným příslušenstvím pootočit vlevo.

Pro snazší pochopení uvedených kroků postupujte podle obrázků B, C, D a E.

Ovládací panel

- Po správném umístění zvoleného příslušenství na motorovou jednotku potočte provozním přepínačem tak, abyste zařízení aktivovali z vypnutého stavu. Zvolte požadovanou rychlost.
- Pokud chcete dosáhnout přerušovaného chodu, stiskněte tlačítko „PULSE“ nebo „ICE“.
UPOZORNĚNÍ: Aby spotřebič běžel, je třeba tlačítko „PULSE“ přidržovat v poloze „PULSE“. Jakmile tlačítko uvolníte, přístroj na zpracovávání potravin se zastaví. Jestliže stisknete tlačítko „ICE“, nemusíte je přidržovat, aby spotřebič běžel.
- Funkce „PULSE“ a „ICE“ byste měli používat, když chcete předejít nadměrnému míchání potravin.

SEKACÍ ZAŘÍZENÍ

UPOZORNĚNÍ: Před montáží nebo demontáží jakýchkoli částí a před čištěním zkontrolujte, zda je přístroj odpojen od zdroje napájení a hlavní vypínač je v poloze „OFF“.

VÝSTRAHA: Postupujte mimořádně opatrně, nože jsou ostré.

- **DŮLEŽITÉ:** Pokud nebude bezpečnostní kryt správně uzavřen a nasazen na motorovou jednotku, mísa sekacího zařízení nebude fungovat.
- VÝSTRAHA:** Abyste omezili nebezpečí zranění, nikdy nenasazujte sekací nůž na motorovou jednotku, aniž byste předtím správně nasadili mísu na její místo.
- Správně nasadte mísu sekacího zařízení na motorovou jednotku. Značky na motorové jednotce a na zvoleném příslušenství musejí mít shodnou orientaci. Následně musíte zvoleným příslušenstvím pootočit vpravo tak, abyste zaslechli „zaklapnutí“. Nasadte hřídel motoru na motorovou jednotku.
- Nasadte sekací nůž na hřídel uvnitř mísy.
- Zkontrolujte, zda je sekací nůž správně umístěn na svém místě.
- Jestliže je sekací nůž správně nasazen, vložte do mísy zvolené potraviny. Potom správně nasadte víko sekacího zařízení a zapněte spotřebič.

Pro snazší pochopení uvedených kroků postupujte podle obrázku B.

VÝSTRAHA: Buďte mimořádně obezřetní – nože jsou ostré, manipulujte s nimi opatrně. Vždy přidržujte sekací nůž za jeho vrchní plastovou část. Po použití sekacího nože vždy demontujte ještě před vyjímáním zpracovávaných potravin z mísy.

- Při sekání potravin vždy udržujte ruce a pomůcky mimo dosah sekacího nože, abyste omezili nebezpečí vážného zranění osob nebo poškození zařízení na sekání potravin. Lze používat stěrku, avšak i ta se smí používat pouze tehdy, když je zařízení na zpracování potravin zastavené.
- Potraviny nikdy nevkládejte rukama. Vždy používejte tlačku.
- Jestliže spotřebič bude v chodu, to znamená s hlavním vypínačem v poloze „ON“, nenechávejte jej bez dozoru.

Zařízení na krájení souvislých plátků / drcení

UPOZORNĚNÍ: Před montáží nebo demontáží jakýchkoli částí zkontrolujte, zda je přístroj odpojen od zdroje napájení a hlavní vypínač je v poloze „OFF“.

- Jestliže namísto sekacího zařízení používáte nože (kotouče), je postup při přípravě spotřebiče stejný jako u příslušenství pro sekání. Pouze místo sekacího nože musíte použít vámi zvolený kotouč. Volba kotouče závisí na vašich požadavcích, týkajících se přípravy potravin. Pro snazší pochopení uvedených kroků postupujte podle obrázku B.

- **VÝSTRAHA:** Buďte mimořádně obezřetní – nože jsou ostré, manipulujte s nimi opatrně.

MLÝNEK NA KÁVU A MIXÉR

UPOZORNĚNÍ: Před montáží nebo demontáží jakýchkoli částí zkontrolujte, zda je přístroj odpojen od zdroje napájení a hlavní vypínač je v poloze „OFF“.

- **DŮLEŽITÉ:** Váš mixér a mlýnek na kávu využívají stejný nůž. Jestliže zvolíte příslušenství (mixér nebo mlýnek), musíte zvolit také nádobu mlýnku nebo mísu mixéru. Potom ji musíte našroubovat na řezací nůž. Nezapomeňte nasadit těsnicí kroužek (obrázek A, 12).
- Nasadte sestavený mixér správně na motorovou jednotku. Značky na motorové jednotce a na mixéru musejí mít shodnou orientaci. Následně musíte zvoleným příslušenstvím pootočit vpravo tak, abyste zaslechli „zaklapnutí“. Po skončení práce musíte zvoleným příslušenstvím pootočit vlevo. Potraviny smíte vkládat do mísy mixéru až

po jejím správném nasazení na motorovou jednotku.

Postupujte podle obrázku D na začátku návodu.

- Pokud chcete namísto mixéru použít mlýnek na kávu, je postup naprosto stejný.
DŮLEŽITÉ: Jestliže chcete použít mlýnek na kávu, musíte nejprve do jeho nádoby nasypat kávu. Potom musíte našroubovat řezací nůž na nádobu. Nezapomeňte nasadit těsnicí kroužek.
- Před zapnutím mixéru na něj musíte správně nasadit víko. Jestliže chcete do mísy mixéru přidávat jakékoliv přísady, dávkujte je přes malé víčko mixéru.
- **DŮLEŽITÉ:** Pokud mixér / mlýnek na kávu nebude správně nasazen na motorové jednotce, nebude fungovat. Během práce musí být mísa prázdná. Nesmí v ní být vloženy žádné přídatné části.

ODŠTAVŇOVAČ







UPOZORNĚNÍ: Zkontrolujte, zda je přístroj odpojen od zdroje napájení a hlavní vypínač je v poloze „OFF“.

- Nejprve musíte odštvavňovač sestavit podle obrázku C na začátku návodu.
- Potom nasadte mísu odštvavňovače správně na motorovou jednotku. Značky na motorové jednotce a na odštvavňovači musejí mít shodnou orientaci. Následně musíte zvoleným příslušenstvím pootočit vpravo tak, abyste zaslechli „zaklapnutí“.
- **DŮLEŽITÉ:** Pokud odštvavňovač nebude správně nasazen na motorové jednotce, nebude fungovat. Po každém používání nezapomeňte přepnout hlavní vypínač do polohy „OFF“. Před demontáží zkontrolujte, zda se motor úplně zastavil a odpojte zařízení ze zásuvky.
- Jestliže chcete během používání pomoci stěrky odstranit dužinu, která zůstala na filtru, přepněte hlavní vypínač přístroje dočasně do polohy „OFF“.
- Při přípravě šťávy udržujte ruce a pomůcky mimo dosah dávkovací trubice, abyste omezili riziko vážného zranění osob nebo poškození. Vždy používejte tlačku.

DOPORUČENÍ

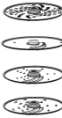
DŮLEŽITÉ: Váš spotřebič po doporučené době práce vyžaduje určitou dobu klidu. To prodlouží životnost vašeho spotřebiče. **Postupujte podle tabulky uvedené níže.**

Zde doporučené doby závisejí také na tvrdosti a jakosti potravin nebo přísad.

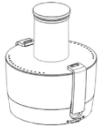
Část	Obrázek	Funkce	Rychlost	Množství (MAX)	Doba práce	Doba klidu
Sekací nůž		Sekání (masa, zeleniny, ...)	Min. – max.	500 g	30 s	1 min
Nůž na těsto		Příprava těsta	Min.	500 g mouky; 280 ml vody	30 s	1 min
Kulaté nože		Krájení na slabé a silné plátky / drcení / příprava bramborových hranolků a rozmačkávání potravin	Stř. – max.	1 200 ml	1 min	2 min
Mixér		Mixování (ovoce, zeleniny, ...)	Stř. – max.	1 500 ml	1 min	2 min
			Min.	1200 ml	1 min.	2 min.
Mlýnek na kávu		Suché drcení (káвовá zrna, cukr, ořechy, ...)	Stř. – max.	120 g	20 s	1 min
Odšťavňovač		Příprava přírodní šťávy (jablka, pomeranče, hrušky, hrozny, mrkev, červená řepa, ...)	Min. – max.	1 000 g	2 min	2 min

ČIŠTĚNÍ A ÚDRŽBA

POZOR: Před čištěním se přesvědčte, že je přístroj odpojený z elektrické zásuvky a vypínač je ve vypnuté poloze.

- Nikdy nepoňujte přístroj, šňůru nebo zástrčku do vody.
- Blok motoru čistěte pouze vlhkým hadrem.
- V myčce nádobí se smějí mýt pouze nože z nerez oceli.
- Všechny ostatní součásti můžete čistit ve teplé vodě se saponátem (běžný přípravek na mytí nádobí).
- Čištění mixéru:
 - Naplňte teplou vodou se saponátem.
 - Nasaďte kryt.
 - Nechte mixér běžet 30 sekund maximální rychlostí. Vypláchněte a v případě potřeby opakujte.

Životní prostředí

Až přístroj doslouží, nevyhazujte jej do běžného komunálního odpadu, ale odevzdejte jej do sběrný určené pro recyklaci. Pomůžete tím chránit životní prostředí

Záruka a servis

Pokud byste měli jakýkoliv problém nebo byste potřebovali nějakou informaci, kontaktujte Středisko péče o zákazníky společnosti Gorenje ve své zemi (telefonní číslo střediska najdete v letáčku s celosvětovou zárukou). Pokud se ve vaší zemi Středisko péče o zákazníky nenachází, můžete kontaktovat místního dodavatele výrobků Gorenje nebo oddělení Service Department of Gorenje Domestic Appliances.

Jen pro osobní užití!

Právo na změny bez upozornění vyhrazeno.

Pozrite si obrázok A na začiatku návodu na obsluhu.

- 1 Motor
- 2 Tlačidlá "PULSE" , "ICE" (ľad) a "SMOOTHIE"
- 3 Hlavný vypínač a otočný volič rýchlosti
- 4 Bezpečnostná zámka
- 5 Hriadeľ motora (os)

Krájač

- 6 Miska krájača
- 7 Vrchnák krájača
- 8 Posúvač krájača

Mlynček na kávu a mixér

- 9 Kryt mlynčeka
- 10 Šálka mlynčeka
- 11 Krájací kotúč pre mlynček na kávu a mixér
- 12 Kruhovú tesnenie
- 13 Miska mixéra
- 14 Vrchnák mixéra
- 15 Malý kryt mixéra

Odšťavovač

- 16 Násada odšťavovača
- 17 Miska odšťavovača
- 18 Filter
- 19 Vrchnák odšťavovača
- 20 Posúvač odšťavovača

Prídavné príslušenstvo

- 21 Nôž na cesto
- 22 Krájacia čepeľ
- 23 čepele (drvenie jemné & hrubé, krájanie tenké & hrubé...)
- 24 Lopatka

DÔLEŽITÉ BEZPEČNOSTNÉ UPOZORNENIA

Keď používate elektrické zariadenia, dbajte na základné bezpečnostné upozornenia vrátane nasledovných:

- Prečítajte si všetky pokyny pred použitím zariadenia. Uchovajte si návod na bezpečnom mieste pre použitie v budúcnosti.
- Napätie v miestnej elektrickej sieti musí zodpovedať napätiu naznačenému na spodnej časti zariadenia. Pripojte len k striedavému prúdu.

- Pre ochranu pred úrazom elektrickým prúdom neponárajte motor (základňu), kábel alebo konektor do vody a inej tekutiny.
- Zvýšte pozornosť, keď používate zariadenie v blízkosti detí.
- Odpojte od elektrickej siete ak ho nebudete používať, pred nakladaním alebo skladaním príslušenstva a pred čistením.
- Vyhňte sa kontaktu s pohybovými časťami.
- Nepoužívajte zariadenie s poškodenou sieťovú šnúrou alebo konektorom alebo po poruche zariadenia, ak vám spadlo alebo je poškodené akýmkoľvek iným spôsobom. Odneste zariadenie do najbližšieho autorizovaného servisného strediska pre kontrolu, opravu alebo elektrické alebo mechanické nastavenia.
- Použitie príslušenstva neodporúčaných v návode môže spôsobiť úraz elektrickým prúdom, požiar alebo úraz osôb.
- Nepoužívajte v exteriéri.
- Nenechávajte sieťovú šnúru visieť cez okraj stola a zabráňte dotyku s horúcimi predmetmi.
- Udržujte ruky a nástroje mimo pohybujúcich sa častí počas spracovania potravín, aby ste zabránili vážnemu úrazu osôb alebo poškodeniu kuchynského robota. Škrabku je možné použiť, ale len keď kuchynský robot nie je v prevádzke.
- Nože sú ostré. Zaobchádzajte s nimi opatrne. Keď robíte so sekacím nožom, vždy ho uchopte za hornú plastovú časť.

- Aby ste znížili riziko úrazu, nikdy neumiestňujte sekacie nože na základňu bez prvého založenia mixovacej nádoby na jej miesto.
- Uistite sa, že príslušné kryty sú založené pred použitím zariadenia.
- Nikdy neposúvajte potraviny rukou. Vždy použite nástroj na tlačenie.
- Nepokúšajte sa demontovať blokovací mechanizmus krytu.
- Vždy používajte mixér s krytom.
- Keď mixujete horúce potraviny, zložte horný malý kryt.
- Nepoužívajte zariadenie, aj je filtre odšťavovača poškodený alebo zlomený.
- Zariadenie nepoužívajte, ak sú zástrčka, sieťový kábel alebo iné súčasti poškodené. Toto zariadenie nesmú používať osoby (vrátane detí), ktoré majú obmedzené telesné, zmyslové alebo mentálne schopnosti alebo ktoré nemajú dostatok skúseností a znalostí, pokiaľ nie sú pod dozorom alebo im nebolo vysvetlené používanie tohto zariadenia osobou zodpovednou za ich bezpečnosť. Deti musia byť pod dozorom, aby sa nehrali so zariadením.
- Deklarovaná hodnota emisie hluku je 83 dB(A)

Tento spotrebič je označený v súlade s európskou smernicou 2012/19/EU o nakladaní s použitými elektrickými a elektronickými zariadeniami (waste electrical and electronic equipment - WEEE). Táto smernica stanoví jednotný európsky (EU) rámec pre spätný odber a recyklovanie použitých zariadení.

USCHOVAJTE SI TIETO POKYNY LEN PRE POUŽITIE V DOMÁCNOSTI.

Bezpečnostná zámka

Pre vašu vlastnú bezpečnosť má model SBR1000BE zabudovaný bezpečnostný ochranný systém. Zabraňuje prevádzke spotrebiča, kým nie je správne nainštalovaný kuchynský robot.

Keď si vyberiete vaše príslušenstvo (napríklad, mixér), musíte ho správne namontovať na motorovú jednotku. Môžete použiť iba jedno príslušenstvo súčasne. Zvolené príslušenstvo je namontované správne, keď značky na motorovej jednotke a na každom príslušenstve sú zarovnané. Potom musíte otočiť zvolené príslušenstvo v smere hodinových ručičiek a budete počuť "kľapnutie". Keď ukončíte prácu, musíte otočiť zvolené príslušenstvo proti smeru hodinových ručičiek. Pre lepšie pochopenie si pozrite obrázky B,C,D a E.

Ovládací panel

- Po správnom umiestnení a zvolení príslušenstva na motorovú jednotku, otočte otočný ovládač, aby ste aktivovali zariadenie z polohy "off". Zvoľte požadovanú rýchlosť.
- Na prerušované použitie stlačte tlačidlo "PULSE" alebo "ICE" (LAD).
UPOZORNENIE: Tlačidlo "PULSE" musíte držať v pozícii "TURBO", aby spotrebič pracoval. Kuchynský robot sa zastaví, ako náhle tlačidlo pustíte. Keď zvolíte tlačidlo "ICE" (LAD), nemusíte toto tlačidlo držať, aby spotrebič pracoval.
- Mali by ste použiť funkcie PULSE a ICE, aby ste zabránili nadmernému premiešaniu jedla.

KRÁJAČ

UPOZORNENIE: Uistite sa, že zariadenie je odpojené od elektrického napájania a hlavný vypínač je vypnutý (OFF), predtým zakladaním a odmontovaním akejkolvek násady a pred čistením.

VAROVANIE: Dávajte si obzvlášť pozor, čepele sú ostré.

- **DÔLEŽITÉ:** Miska krájača nebude fungovať, ak bezpečnostný kryt nebude správne zatvorený a ak nie je správne umiestnený na motorovej jednotke.
VAROVANIE: Aby ste znížili riziko poranenia, nikdy neodkladajte čepel krájača na motorovú jednotku skôr než založíte správne misku na miesto.
- Založte správne misku krájača na motorovú jednotku. Označenia na motorovej jednotke a na zvolenom príslušenstve musia byť zarovnané. Potom musíte otočiť zvolené príslušenstvo v smere hodinových ručičiek a budete počuť "zakľapnutie". Naložte hriadeľ motora na motorovú jednotku
- Založte čepel krájača na hriadeľ vo vnútri misky.
- Uistite sa, že krájacia čepel je správne umiestnená na svojom mieste.
- Keď je krájacia čepel založená, vložte zvolené príslušenstvo do misky. Potom správne založte vrchnák krájača a otočte spotrebič. Pre lepšie pochopenie si pozrite obrázok.

VAROVANIE: Dávajte obzvlášť pozor – Čepele sú ostré, manipulujte opatrne. Vždy držte

krájaciu čepeľ za hornú plastovú časť. Po použití krájaciu čepeľ vždy vyberte z misky skôr než vyberiete spracované jedlo.

- Udržujte ruky a príbor mimo krájacej čepele počas krájania jedla, aby ste znížili nebezpečenstvo vážneho poranenia osôb alebo poškodenia krájača jedla. Lopatku môžete použiť, ale musíte ju použiť, iba keď kuchynský robot nepracuje.
- Nikdy nevkladajte jedlo rukami. Vždy použite posúvač.
- Nenechávajte spotrebič bez dozoru, keď je v prevádzke, t.j. keď je zapnutý "ON".

Kontinuálny krájač / drvič

UPOZORNENIE: Uistite sa, že zariadenie je odpojené od elektrického napájania a hlavný vypínač je vypnutý "OFF" pred zakladaním a odstraňovaním násad.

- Ak používate čepele (disky) namiesto krájača, priebeh prípravy spotrebiča je rovnaký ako pre príslušenstvo krájača. Len namiesto krájacej čepele by ste mali použiť zvolený disk. Voľba disku závisí od vašich želaní vzhľadom na prípravu jedla.
- **VAROVANIE:** Dávajte si obzvlášť pozor - čepele sú ostré. Manipulujte opatrne.

MIXÉR A MLYNČEK NA KÁVU

UPOZORNENIE: Uistite sa, že zariadenie je odpojené od elektrického napájania a hlavný vypínač je vypnutý "OFF" pred zakladaním a odstraňovaním násad.

- **DÔLEŽITÉ:** Váš mixér a mlynček na kávu používajú rovnaký krájací nôž. Keď zvolíte príslušenstvo (mixér alebo mlynček), musíte zvoliť šálku alebo misku mlynčeka tiež pre mixér. Potom ju musíte zaskrutkovať na krájaciu čepeľ. Nezabudnite pridať kruhové tesnenie (obrázok A, 12).
- Založte priložený mixér na motorovú jednotku správne. Označenia na motorovej jednotke a na mixéri musia byť zarovnané. Potom musíte otočiť zvolené príslušenstvo v smere hodinových ručičiek a budete počuť "zaklapnutie". Keď ukončíte prácu, musíte otočiť zvolené príslušenstvo proti smeru hodinových ručičiek. Musíte vložiť prísady do misky mixéra po správnom založení mixéra na motorovú jednotku.

Pozrite si obrázok D na začiatku návodu na obsluhu.

- Postup je úplne rovnaký, ak chcete použiť mlynček na kávu namiesto mixéra.

DÔLEŽITÉ: Ak používate mlynček, musíte najskôr vložiť prísady do šálky mlynčeka. Potom musíte zaskrutkovať krájaciu čepeľ na šálku. Nezabudnite na kruhové tesnenie.

- Pred zapnutím mixéra, musíte správne položiť vrchnák mixéra. Ak pridávate nejaké prísady do

misky mixéra, pridajte ich cez malý vrchnák mixéra.

- **DÔLEŽITÉ:** Mixér / mlynček nepracujú, ak nie sú správne založené na motorovej jednotke. Počas prevádzky, musí byť miska prázdna. Žiadne nasáady v miske.

ODŠŤAVOVAČ







UPOZORNENIE: Uistite sa, že zariadenie je odpojené od elektrického napájania a hlavný vypínač je vypnutý "OFF".

- Najskôr musíte zmontovať odšťavovač podľa znázornenia na obrázku C na začiatku návodu na obsluhu.
- Potom správne založte misku odšťavovača na motorovú jednotku. Označenia na motorovej jednotke a na odšťavovači musia byť zarovnané. Potom musíte otočiť zvolené príslušenstvo v smere hodinových ručičiek a budete počuť "zaklapnutie".
- **DÔLEŽITÉ:** Odšťavovač nepracuje, ak nie je umiestnený správne na motorovej jednotke. Uistite sa, že ste vypli hlavný vypínač do pozície "OFF" po každom použití. Uistite sa, že motor úplne zastaví a odpojte zariadenie pred rozmontovaním.
- Počas použitia, dočasne vypnite spotrebič, aby ste vyčistili dužinu, ktorá ostala na filtri pomocou lopatky.
- Udržujte ruky a náradie mimo plnacej trubice počas prípravy šťavy, aby ste znížili nebezpečenstvo vážneho poranenia osôb alebo poškodenia. Vždy používajte posúvač jedla.

ODPORÚČANIA

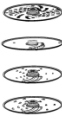
DÔLEŽITÉ: Po navrhutej dobe prevádzky, váš spotrebič potrebuje v určitej dobe nejakú dobu odpočívať. Takto predĺžite živnosť vášho spotrebiča. **Pozrite si tabuľku nižšie.**

Odporúčané doby nižšie závisia od tvrdosti a kvality jedla a tiež prísad.

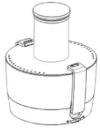
Násada	Obrázok	Funkcia	Rýchlosť	Množstvo (MAX)	Doba prevádzky	Odpčinok
Krájacia čepeľ		Krájanie (mäso, zelenina, ...)	Min. – Max.	500 g	30 s.	1 min.
Nôž na cesto		Príprava cesta	Min.	500 g múka 280 ml voda	30 s.	1 min.
Čepele		Hrubý a jemný krájač/ plátkovač/ príprava francúzskych zemiakov a mletého jedla	Str. – Max.	1200 ml	1 min.	2 min.
Mixér		Mixovanie (ovocie, zelenina, ...)	Str. – Max.	1500 ml	1 min.	2 min.
			Min.	1200 ml	1 min.	2 min.
Mlynček na kávu		Suché mletie (zrnká kávy, cukor, orešky, ...)	Str. – Max.	120 g	20 sec.	1 min.
Odšťavovač		Príprava prírodnej šťavy (jablká, pomaranče, hrušky, mrkva, červená repa, ...)	Min. – Max.	1000 g	2 min.	2 min.

ČISTENIE A ÚDRŽBA

UPOZORENIE: Uistite sa, že zariadenie je odpojené od elektrickej energie a vypnuté pred čistením.

- Nikdy neponárajte zariadenie alebo sieťovú šnúru do vody.
- Čistite motorový blok navlhčenou tkaninou.
- Oceľové čepele môžete umývať v umývačke riadu.
- Všetky ostatné časti môžete čistiť v teplej vode so saponátom.
- Čistenie mixéra:
 - Naplňte teplou vodou so saponátom.
 - Založte kryt.
 - Spustíte mixér na rýchlosť na 30 sekúnd.
 - Opakujte, ak je to potrebné.

Životné prostredie

Nevyhadzujte spotrebič po ukončení životnosti s bežným domácim odpadom, ale odovzdajte ho v oficiálnej miestnej zberni na recykláciu. Týmto konaním pomôžete chrániť životné prostredie.

Záruka & servis

Ak potrebujete informácie, alebo ak máte problém, sa spojte so strediskom pre starostlivosť

o zákazníkov Gorenje vo vašej krajine (číslo telefónu nájdete na záručnom liste). Ak sa vo vašej krajine nenachádza stredisko pre starostlivosť o zákazníkov, navštívte miestneho predajcu Gorenje, alebo sa spojte servisné oddelenie spoločnosti Gorenje domáce spotrebiče.

Len pre použitie v domácnosti!

Patrz: Rysunek A na początku instrukcji.

1. Korpus z silnikiem
2. Przyciski POWER / "PULSE" i "ICE" i "SMOOTHIE"
3. Pokrętko włączenia/wyłączenia oraz ustawienia prędkości
4. Automatyczny wyłącznik bezpieczeństwa
5. Wał (oś) silnika

Malakser

6. Misa malaksera
7. Pokrywa malaksera
8. Popychacz malaksera

Młynek do kawy i mikser kielichowy

9. Pokrywa młynka do kawy
10. Komora młynka do kawy
11. Przystawka z nożem do młynka i miksera
12. Uszczelka
13. Dzbanek miksera
14. Pokrywa miksera
15. Mała pokrywa miksera

Sokowirówka

16. Przystawka sokowirówki
17. Misa sokowirówki
18. Filtr
19. Pokrywa sokowirówki
20. Popychacz sokowirówki

Akcesoria

21. Ugniatacz do ciasta
22. Nóż do rozdrabniania
23. Tarcze krojące (do kruszenia, szatkowania, krojenia w plastry, tarcia...)
24. Łopatka

Ważne wskazówki dotyczące bezpieczeństwa

Podczas użytkowania urządzeń elektrycznych zawsze należy uwzględnić podstawowe wymagania dotyczące bezpieczeństwa między innymi:

- Przed użyciem urządzenia należy dokładnie zapoznać się z instrukcją obsługi. Radzimy instrukcję obsługi zachować, aby można było korzystać z niej w trakcie późniejszego użytkowania wyrobu.
- Napięcie sieci elektrycznej musi odpowiadać parametrom określonym w dniu urządzenia. Podłączamy go wyłącznie do sieci prądu zmiennego.
- Aby uniknąć porażenia prądem, zabronione jest moczenie w wodzie lub innej cieczy obudowy silnika, kabla lub wtyczki.

- Gdy urządzenie jest używane przez dzieci lub gdy podczas jego używania, znajdują się one w pobliżu, potrzebny jest szczególnie nadzór.
- Odłącz urządzenie z sieci elektrycznej gdy się go nie używa, gdy przygotowuje się go do użytkowania lub zdejmując do czyszczenia poszczególne jego części.
- Nigdy nie dotykaj ręką, ruchomych części urządzenia.
- Urządzenia nie wolno używać w przypadku uszkodzenia kabla podłączeniowego lub wtyczki, jeśli podczas pracy urządzenia pojawiła się usterka, jeśli spadło ono na podłogę lub zostało w inny sposób uszkodzone. W takim przypadku, urządzenie należy zanieść do najbliższego upoważnionego punktu obsługi serwisowej, w którym zostanie ono sprawdzone, naprawione lub odpowiednio ustawione elektrycznie oraz mechanicznie.
- Przez używanie nakładek lub przyrządów, które nie są zalecane w instrukcji obsługi, można wywołać poważne zagrożenie dla użytkownika i spowodować pożar, porażenie prądem elektrycznym lub zranienie.
- Urządzenia nie wolno używać poza przestrzenią zamkniętą.
- Uważaj aby kabel podłączeniowy nie zwisał poza kant stołu lub innej powierzchni roboczej lub dotykał gorących powierzchni.
- Aby uniknąć poważnych uszkodzeń użytkownika lub urządzenia, nigdy nie wolno rękami lub innymi narzędziami dotykać ruchomych części urządzenia jak noże lub tarcze. Do tego celu można używać plastikowej łopatki ale tylko wtedy gdy urządzenie jest wyłączone.
- Noże są wyjątkowo ostre więc należy obchodzić się z nimi bardzo ostrożnie. Nóż do szatkowania należy trzymać wyłącznie za część plastikową.
- Aby nie zranić się ostrzy nie należy wkładać do oprawki do ostrzy, dopóki miska nie jest ustawiona na swoje miejsce.
- Przed włączeniem należy sprawdzić czy pokrywa znajduje się na swoim miejscu.
- Dodawanie żywności do urządzenia ręką jest zabronione. Do tego celu należy użyć popychacza.
- Nie należy próbować oszukać lub uniemożliwić mechanizmu do blokowania pokrywy.
- Podczas użytkowania miksera /sokowirówki pokrywa powinna zawsze znajdować się na swoim miejscu.
- Podczas mieszania gorącego płynu, należy usunąć centralną część dwuczęściowej pokrywy.
- Nie wolno używać urządzenia jeśli filtr sokowirówki jest uszkodzony lub złamany.

- Urządzenie nie jest przeznaczone do użytku przez osoby (w tym dzieci) z ograniczonymi zdolnościami fizycznymi, sensorycznymi lub umysłowymi, a także nieposiadające wiedzy lub doświadczenia w użytkowaniu tego typu urządzeń, chyba że będą one nadzorowane lub zostaną poinstruowane na temat korzystania z tego urządzenia przez opiekuna. Nie pozwalaj dzieciom bawić się urządzeniem.
- Poziom hałas: Lc < 83 dB (A)

To wyposażenie oznaczone jest zgodnie z Dyrektywą Europejską 2012/19/EU dotyczącą zużytych sprzętów elektrycznych i elektronicznych (waste electrical and electronic equipment - WEEE). Dyrektywa ta ściśle określa postępowanie związane ze zwrotem zużytego sprzętu elektrycznego i elektronicznego oraz procesu utylizacji surowców w Unii Europejskiej.

Instrukcję prosimy zachować!
Urządzenie przeznaczone jest wyłącznie do użytku domowego!

Automatyczny wyłącznik bezpieczeństwa

Dla bezpieczeństwa użytkownika urządzenie SBR1000E posiada wbudowany wyłącznik bezpieczeństwa, uniemożliwiający działanie urządzenia, jeżeli nie jest ono prawidłowo zestawione. Wybierając poszczególną przystawkę (np. miksera), należy ją prawidłowo zamocować na korpusie z silnikiem. Jednocześnie można użyć tylko jednej przystawki. Wybraną przystawkę należy prawidłowo zamocować tak, aby pokrywały się symbole na korpusie z silnikiem i wybranej przystawce. Następnie należy ją obrócić w kierunku zgodnym z ruchem wskazówek zegara tak, aby słychać było kliknięcie. Chcąc zdjąć daną przystawkę po zakończeniu użytkowania, należy ją obrócić w kierunku przeciwnym do ruchu wskazówek zegara.

Dla lepszego zrozumienia załączono rysunki B,C,D i E.

Panel kontrolny

- Po prawidłowym zamocowaniu poszczególniej przystawki, pokrętko włączenia/wyłączenia należy ustawić w pozycji włączenia. Wybrać należy żadaną prędkość.
- Aby urządzenie mogło przez krótki czas działać w trybie pulsacyjnym, należy przycisnąć przycisk "PULSE" lub "ICE".

UWAGA: W pozycji "PULSE" przycisk należy przez cały czas przytrzymywać. Urządzenie zatrzyma się natychmiast po zwolnieniu przycisku. Wybierając przycisk "ICE", przytrzymywanie wciśniętego przycisku nie jest konieczne do działania urządzenia.

- Tryb pulsacyjny "ICE" i "PULSE" należy zastosować, gdy żywności nie zamierza się zbyt rozdrabniać.

MALAKSER

UWAGA: Przed zamocowaniem lub zdejmowaniem jakichkolwiek przystawek oraz przed czyszczeniem należy zadbać, aby urządzenie zostało wyłączone z sieci elektrycznej a także, że pokrętko włączenia/wyłączenia znajduje się w pozycji "OFF" (wyłączenie).

- **WAŻNE:** Przystawka malaksera nie działa, jeżeli pokrywa została nieprawidłowo zamknięta i jeżeli przystawka nie została prawidłowo zamocowana na korpusie z silnikiem.

OSTRZEŻENIE: Aby zapobiec ewentualnym uszkodzoniom, nigdy nie należy mocować noży do rozdrabniania bezpośrednio na korpusie z silnikiem z pominięciem miski malaksera.

- Na Następnie na korpusie z silnikiem należy zamocować przystawkę malaksera w taki sposób, aby pokrywały się symbole na korpusie z silnikiem i misie malaksera. Misę malaksera należy obrócić w kierunku zgodnym z ruchem wskazówek zegara tak, aby słychać było kliknięcie. Na korpusie z silnikiem należy w pierwszej kolejności prawidłowo zamocować wał
- Nóż do rozdrabniania należy umieścić na wale (osi) wewnątrz miski malaksera.
- **UWAGA:** Chcąc przygotować ciasto, należy zamiast noży do rozdrabniania zastosować ugniatacz do ciasta. Procedura przygotowania urządzenia jest jednakowa w przypadku obu przystawek.
- Należy sprawdzić, czy nóż do rozdrabniania został prawidłowo umieszczony we właściwym miejscu.
- Dopiero, gdy nóż do rozdrabniania został umieszczony w misie malaksera, należy włożyć składniki, które zmierza się rozdrobnić. Następnie należy prawidłowo umieścić pokrywę malaksera i włączyć urządzenie.

W celu lepszego zrozumienia patrz: Rysunek B.

OSTRZEŻENIE: Należy postępować wyjątkowo ostrożnie, ponieważ noże są bardzo ostre. Noże do rozdrabniania należy zawsze chwycić za plastikową część. Po zakończeniu użytkowania noży do rozdrabniania należy zawsze wyjąć z miski malaksera, jeszcze zanim wyjmie się z niego rozdrobnioną żywność.

- Aby nie doszło do cięższych uszkodzeń ciała lub uszkodzenia urządzenia, podczas rozdrabniania żywności nie należy wkładać rąk czy też akcesoriów kuchennych w strefę działania noży. Zastosować należy łąpatkę, jednak tylko wtedy, gdy urządzenie jest wyłączone, a więc kiedy nie działa.
- Nigdy nie należy dokładać żywności rękami. Zawsze należy stosować popychacz do włączania żywności.

- Działającego urządzenia nigdy nie należy pozostawiać bez nadzoru.

Krojenie w plastry lub na kawałki za pomocą tarcz krojących

UWAGA: Przed zamocowaniem lub zdejmowaniem przystawek należy zadbać, aby urządzenie zostało wyłączone z sieci elektrycznej a także, że pokrętko włączenia/ wyłączenia znajduje się w pozycji "OFF" (wyłączenie).

- W przypadku używania tarcz krojących procedura przygotowania urządzenia jest taka sama, jak w przypadku przystawki malaksera. Jedyna różnica polega na tym, że zamiast noża do rozdrabniania używana jest wybrana tarcza krojąca. Wybór tarczy krojącej zależy od żądanego sposobu przygotowania żywności.
W celu lepszego zrozumienia patrz: Rysunek B.
- **OSTRZEŻENIE:** Należy postępować wyjątkowo ostrożnie, ponieważ noże są bardzo ostre.

MIKSER KIELICHOWY I MŁYNEK DO KAWY

UWAGA: Przed zamocowaniem lub zdejmowaniem przystawek należy zadbać, aby urządzenie zostało wyłączone z sieci elektrycznej a także, że pokrętko włączenia/ wyłączenia znajduje się w pozycji "OFF" (wyłączenie).

- **WAŻNE:** W przypadku miksera i młynka do kawy używana jest ta sama przystawka z nożem. Po dokonaniu wyboru, czy używany będzie mikser czy młynek, należy wybrać komorę młynka do kawy lub dzbanek miksera. Do komory lub dzbanka należy przykręcić przystawkę z nożem do młynka lub miksera. Nie należy zapomnieć o zamocowaniu uszczelki (Rysunek A, 12).
- Najpierw mikser należy prawidłowo zamocować na korpusie z silnikiem w taki sposób, aby pokrywały się symbole na korpusie z silnikiem i dzbanku miksera. Następnie przystawkę należy obrócić w kierunku zgodnym z ruchem wskazówek zegara tak, aby słychać było kliknięcie. Chcąc zdjąć wybraną przystawkę po zakończeniu użytkowania, należy ją obrócić w kierunku przeciwnym do ruchu wskazówek zegara. Składniki można włożyć do dzbanka miksera dopiero po prawidłowym zamocowaniu miksera na korpusie z silnikiem. Patrz: Rysunek D na początku instrukcji.
- Taka sama procedura obowiązuje w przypadku zastosowania przystawki młynka do kawy.
WAŻNE: Używając młynka do kawy, należy do komory młynka wsypać wybrane składniki, a następnie przykręcić przystawkę z nożem. Nie należy zapomnieć o uszczelce!

- Zanim mikser zostanie włączony, należy prawidłowo zamocować pokrywę miksera. Jeżeli podczas działania miksera chce się dodawać poszczególne składniki, należy je dodawać przez mniejszą pokrywę miksera.
- **WAŻNE:** Mikser/młynek do kawy nie będzie działał, jeżeli nie został prawidłowo zamocowany we właściwym miejscu. Podczas działania miksera/młynka do kawy w dzbanku/komorze miksera/młynka nie powinna znajdować się żadna dodatkowa przystawka.

SOKOWIRÓWKA







UWAGA: Należy się upewnić, że urządzenie zostało wyłączone z sieci elektrycznej a także, że pokrętko włączenia/ wyłączenia znajduje się w pozycji "OFF" (wyłączenie).

- W pierwszej kolejności sokowirówkę należy złożyć tak, jak to zostało ukazane na Rysunku C na na początku instrukcji.
- Następnie złożoną przystawkę sokowirówki należy umieścić na korpusie z silnikiem w taki sposób, aby pokrywały się symbole na korpusie z silnikiem i misie sokowirówki. Następnie misę sokowirówki należy obrócić w kierunku zgodnym z ruchem wskazówek zegara tak, aby słychać było kliknięcie.
- **WAŻNE:** Sokowirówka nie będzie działać, jeżeli nie została prawidłowo zamocowana we właściwym miejscu. Po zakończeniu użytkowania nie należy zapomnieć o przestawieniu pokrętkła włączenia/ wyłączenia na pozycję "OFF" (wyłączenie). Zanim rozpocznie się rozstawianie sokowirówki, należy sprawdzić, czy silnik już się całkowicie zatrzymał oraz odłączyć urządzenie z sieci elektrycznej.
- Podczas użytkowania należy od czasu do czasu wyłączać urządzenie i za pomocą łopatki usunąć włókna owoców, które zgromadziły się w filtrze.
- Aby nie doszło do cięższych uszkodzeń ciała lub uszkodzenia urządzenia, podczas przygotowywania soku nie należy wkładać rąk czy też akcesoriów kuchennych w otwór w pokrywie. Zawsze należy stosować popychacz do włączania owoców i warzyw.

Zalecenia

WAŻNE: Urządzenie po każdym zalecanym czasie działania potrzebuje również zalecany czas spoczynku. Stosowanie się do tego zalecenia rzęduży okres jego eksploatacji. **Patrz: tabela poniżej.**

Poszczególne czasy zależą również od twardości i jakości żywności czy też poszczególnych składników.

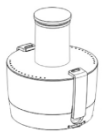
Przystawka	Rysunek	Funkcja	Prędkość	Ilość (MAKS)	Czas działania	Czas spoczynku
Nóż do rozdrabniania		Rozdrabnianie (mięso, warzywa, ...)	Min. – Maks.	500 g	30 sek.	1 min.
Ugniatacz do ciasta		Przygotowanie ciasta	Min.	500 g mąki 280 ml wody	30 sek.	1 min.
Noże		Krojenie na cienkie i grube plastry/ szatkowanie/ kruszenie/ przygotowanie ziemniaków na frytki i puree	Śred. – Maks.	1200 ml	1 min.	2 min.
Mikser		Miksowanie (owoce, warzywa, ...)	Śred. – Maks.	1500 ml	1 min.	2 min.
			Min.	1200 ml	1 min.	2 min.
Młynek do kawy		Sucho mielenie (ziarna kawy, cukier, orzeszki, ...)	Śred. – Maks.	120 g	20 sek.	1 min.
Sokowirówka		Przygotowanie naturalnego soku (jabłka, pomarańcze, gruszki, winogrona, marchew, buraki, ...)	Min. – Max.	1000 g	2 min.	2 min.

Mycie i konserwacja

UWAGA: Przed składaniem lub usuwaniem jakiegokolwiek przystawki oraz czyszczeniem urządzenia należy upewnić się czy jest ono wyłączone z sieci elektrycznej a pokrętko sterowania znajduje się w pozycji OFF Urządzenia, kabla lub wtyczki nie wolno zanurzać w wodzie.

- Obudowę silnika należy czyścić tylko wilgotną szmatką.
- W zmywarce można myć tylko ostrza ze stali nierdzewnej.
- Pozostałe części można myć w ciepłej wodzie z dodatkiem zwykłego detergentu.
- Czyszczenie miksera/sokowirówki:

- Napęlić go ciepłą wodą z dodatkiem detergentu.
- Założyć pokrywę.
- Włączyć mikser/sokowirówkę przy pełnej szybkości przez 30 sekund. Wypłukać go i jeśli jest to potrzebne zabieg należy powtórzyć.

Środowisko

Urządzenia po upływie okresu eksploatacyjnego nie należy usunąć wraz ze zwykłymi odpadami komunalnymi, lecz oddać na urzędowo określone składowisko do recyklingu. Postępując w ten sposób, przyczyniamy się Państwo do zachowania czystego środowiska.

Гваранџа и сервис направиџу

W celu uzyskania informacji lub w razie problemów z urządzeniem, zwrócić się do centrum pomocy użytkowników Gorenja w danym państwie

(numer telefonu znajduje się na międzynarodowej karcie gwarancyjnej). Jeżeli w danym kraju nie ma takiego centrum, należy zwrócić się do lokalnego sprzedawcy Gorenja lub Działu małych urządzeń AGD.

ИНСТРУКЦИИ ЗА УПОТРЕБА

BG

Вижте снимка А в началото на ръководството.

- 1 Задвижващ механизъм
- 2 Бутони "PULSE", "ICE/лед" и "SMOOTHIE"
- 3 Копче за включване/ изключване и за управление на скоростта
- 4 Заклучващ механизъм
- 5 Задвижваща ос

Чопър

- 6 Купа на чопъра
- 7 Капак за купата на чопъра
- 8 Бутало

Кафемелачка и блендер

- 9 Капак на кафемелачката
- 10 Чаша на кафемелачката
- 11 Нож за рязане на кафемелачката и блендера
- 12 Пръстеновидно уплътнение
- 13 Купа на блендера
- 14 Капак на блендера
- 15 Малък капак на блендера

Сокоизстисквачка

- 16 Приставка за сокоизстисквачката
- 17 Купа на сокоизстисквачката
- 18 Филтър
- 19 Капак на сокоизстисквачката
- 20 Бутало

Допълнителни приставки

- 21 Нож за тесто
- 22 Нож за рязане
- 23 Рендета (за тънко и дебело настъргване, за тънко и дебело нарязване...)
- 24 Шпатула

ВАЖНИ СЪВЕТИ

Когато използвате електрически уреди, е необходимо да спазвате основни съвети за безопасност, включващи следното:

- Прочетете цялата инструкция преди да използвате уреда.
Препоръчително е да съхранявате тези инструкции на сигурно място и при необходимост да ги използвате за в бъдеще.

- Волтажа на електрическата мрежа трябва да отговаря на волтажа посочен на долната страна на уреда.
- Не поставяйте основата на комбайна, кабела или щепсъла във вода или друга течност.
- Когато деца използват уреда, е необходимо да се наблюдават с повишено внимание.
- Изключвайте от електрическата мрежа, когато не използвате уреда, преди да свалите някоя от приставките или преди почистване.
- Винаги избягвайте контакт с подвижните части.
- Не използвайте уреда, когато е повреден кабела или щепсъла или ако уреда е в неизправност, или ако е изпускан или повреден. Обърнете се към оторизиран и квалифициран сервис за установяване на дефект, подмяна или ремонт на уреда.
- Използване на приставки различни от тези в комплекта не е препоръчително, тъй като може да предизвика електрически удар или огън, което да нарани човека, който работи с комбайна.
- Не използвайте уреда навън.
- При работа внимавайте кабела да не се оплете и да не се докосва до горещи повърхности.
- Пазете ръцете си от движещите и режещите дискове и части, докато

работите с комбайна. Шпатулата трябва да се използва, само когато уреда е изключен.

- Ножовете са остри. Работете внимателно с тях. Когато хващате ножовете на резачката винаги ги дръжте за пластмасовата част.
- Никога не оставяйте ножовете или дисковете без да поставите купата на сигурно място.
- Добре поставете защитните елементи на мястото им преди да започнете да работите с комбайна.
- Никога не поствяйте или притискайте храната с ръка. Винаги използвайте приспособлението за натискане.
- Не позволявайте да се повреди защитния механизъм на комбайна.
- Винаги използвайте приспособлението за разбъркване със защитен капак.
- Когато разбърквате горещи течности, махнете централната (малката разглобяема) част на капака.
- Не използвайте уреда ако е повреден филтъра за сок.
- Този уред не е предназначен за ползване от хора (включително деца) с намалени физически усещания или умствени недъзи или без опит и познания, ако са оставени без наблюдение и не са инструктирани от страна на отговарящо за тяхната безопасност лице относно начина на използване на уреда. Наглеждайте децата, за да не си играят с уреда.
- Ниво на шума: $L_{c} < 83 \text{ dB[A]}$

**ЗАПАЗЕТЕ ТАЗИ ИНСТРУКЦИЯ!
САМО ЗА ДОМАШНА УПОТРЕБА!**

Заклучващ механизъм

С оглед вашата безопасност моделът SBR1000BE има вграден заключващ механизъм. Той предотвратява включването на уреда, докато кухненският робот не бъде слобен правилно. Когато изберете желаната приставка, (например, блендера), е необходимо да я поставите правилно върху задвижващия механизъм. Можете да използвате само по една приставка в дадения момент. Избраната приставка е поставена правилно, когато маркировките на задвижващия механизъм и на всяка от приставките сочат в една посока. След това е необходимо да завъртите избраната приставка по посока на часовниковата стрелка, докато чуе "щракване". Когато приключите работата, е необходимо да завъртите приставката по посока обратна на часовниковата стрелка. За да ви стане по-ясно, вижте снимки В, С, D и Е.

Контролно табло

- След като поставите правилно избраната приставка върху задвижващия механизъм, завъртете операционното копче, за да включите уреда. Изберете необходимата скорост.
- За работа на кратки обороти, натиснете бутона "PULSE" или "ICE".
ВНИМАНИЕ: Бутонът "PULSE" трябва да бъде задържан в позиция "PULSE", за да може уредът да работи. Кухненският робот ще спре веднага, след като пуснете бутона. Когато изберете бутона "ICE", не е необходимо да държите натиснат бутона, за да работи уредът.
- Използвайте функциите PULSE и ICE, за да предотвратите прекалено ситното нарязване на продуктите.

ЧОПЪР

ВНИМАНИЕ: Преди да поставите или свалите приставките и преди да почистите уреда, се уверете, че той е изключен от контакта и операционният бутон е в позиция "OFF".

ПРЕДУПРЕЖДЕНИЕ: Използвайте уреда с повишено внимание, тъй като ножовете са много остри.

- **ВАЖНО:** Чопърът няма да работи, ако предпазният капак не е затворен правилно и ако купата не е поставена както трябва върху задвижващия механизъм.
ПРЕДУПРЕЖДЕНИЕ: За да избегнете риска от нараняване, никога не поставяйте ножа зарязане върху задвижващия механизъм, преди да сте поставили правилно купата на мястото ѝ.

- След това поставете правилно купата на чопъра върху задвижващия механизъм. Маркировките на задвижващия механизъм и на избраната приставка трябва да сочат в една посока. След това е необходимо да завъртите избраната приставка по посока на часовниковата стрелка, докато чуете "щракване". Първо поставете задвижващата ос върху задвижващия механизъм
- Поставете ножа за рязане върху оста в купата.
- Уверете се, че ножът за рязане е поставен правилно на мястото му.
- След като поставите ножа за рязане, сложете продуктите в купата. След това затворете правилно капака на чопъра и включете уреда. За да ви стане по-ясно, вижте снимка В.

ПРЕДУПРЕЖДЕНИЕ: Използвайте уреда с повишено внимание – Ножовете са много остри, така че работете предпазливо. Винаги дръжте ножа за рязане за горната му пластмасова част. След като използвате ножа за рязане, винаги го изваждайте от купата, преди да изсипете нарязаните продукти.

- Докато ножът реже продуктите, дръжте ръцете си и домакинските прибори далеч от него, за да избегнете риска от сериозни физически наранявания или повреда на чопъра. Можете да използвате шпатулата, но само когато кухненският робот не работи.
- Никога не натискайте продуктите с ръце. Винаги използвайте буталото.
- Не оставяйте уреда без надзор, докато работи, т. е., когато е в позиция "ON".

Ренде за нарязване / настъргване

ВНИМАНИЕ: Преди да поставите или свалите приставките, се уверете, че уредът е изключен от контакта и операцияният бутон е в позиция "OFF".

- Ако използвате рендетата (дисконите), вместо чопъра, начинът за подготовка на уреда за работа е същият като при чопъра. Просто вместо ножа за рязане поставете желаната диск на рендето. Изборът на диск зависи от начина, по който желаете да пригответе храната. За да ви стане по-ясно, вижте снимка В.

- **ПРЕДУПРЕЖДЕНИЕ:** Използвайте уреда с повишено внимание – Ножовете са много остри. Работете предпазливо.

БЛЕНДЕР И КАФЕМЕЛАЧКА

ВНИМАНИЕ: Преди да поставите или свалите приставките, се уверете, че уредът е изключен от

контакта и операцияният бутон е в позиция "OFF".

- **ВАЖНО:** Блендерът и кафемелачката използват един и същи нож за рязане. Когато изберете приставката (блендера или мелничката), е необходимо да поставите съответно чашата на кафемелачката или купата на блендера. След това е необходимо да я завиете върху ножа за рязане. Не забравяйте да поставите пръстеновидното уплътнение (снимка А, 12).
- Поставете сглобеният блендер правилно върху задвижващия механизъм. Маркировките върху задвижващия механизъм и върху блендера трябва да сочат в една посока. След това е необходимо да завъртите избраната приставка по посока на часовниковата стрелка, докато чуете "щракване". Когато приключите работа, е необходимо да завъртите избраната приставка по посока обратна на часовниковата стрелка. Трябва да поставите продуктите в купата на блендера, след като поставите правилно блендера върху задвижващия механизъм.

Вижте снимка D в началото на ръководството.

- Процедурата е абсолютно същата, ако искате да използвате кафемелачката, вместо блендера.

ВАЖНО: Ако използвате кафемелачката, трябва първо да поставите продуктите в чашата на кафемелачката. След това е необходимо да завиете ножа за рязане на чашата. Не забравяйте да поставите пръстеновидното уплътнение.

- Преди да включите блендера, е необходимо да поставите правилно капака на блендера. Ако искате да добавите някакви продукти в купата на блендера, добавете ги през малкия отвор на капака на блендера.
- **ВАЖНО:** Блендерът/ кафемелачката няма да работят, ако не са поставени правилно върху задвижващия механизъм. По време на работа купата трябва да бъде празна. Не трябва да поставяте никакви приставки в нея.

СОКОИЗСТИСКВАЧКА

ВНИМАНИЕ: Уверете се, че уредът е изключен от контакта и операцияният бутон е в позиция "OFF".

- Първо е необходимо да сглобите сокоизстисквачката, както е показано на снимка С в началото на ръководството.
- След това поставете правилно купата на сокоизстисквачката върху задвижващия механизъм. Маркировките върху задвижващия механизъм и върху сокоизстисквачката трябва да сочат в една посока. След това е необходимо да завъртите

избраната приставка по посока на часовниковата стрелка, докато чуete "щракване".







- **ВАЖНО:** Сокоизстисквачката няма да работи, ако не е поставена правилно върху задвижващия механизъм. След всяка употреба, не забравяйте да завъртите ключа към позиция "OFF". Уверете се, че моторът е спрял напълно и изключете уреда от контакта, преди да разглобите сокоизстисквачката.
- По време на употреба завъртете ключа към позиция "OFF", за да изключите временно уреда, докато изчистите остатъците, които се задържат във филтъра, като използвате шпатулата.

- Докато изцеждате сок, дръжте ръцете си и домакинските прибори далеч от тръбата за пълнене на плодове, за да избегнете риска от сериозни физически наранявания или повреда на уреда. Винаги използвайте буталото.

ПРЕПОРЪКИ

ВАЖНО: След препоръчителното време за работа, е необходимо да оставите уреда да почине за известно време. Това ще удължи времето за експлоатация на вашия уред. **Вижте таблицата по-долу.**

Посоченото по-долу препоръчително време за работа зависи от твърдостта и качеството на храната или продуктите.

Приставка	Илюстрация	Функция	Скорост	Количество (MAX)	Време за работа	Време за почивка
Нож за рязане		Рязане (на месо, зеленчуци...)	Min. – Max.	500 g	30 sec.	1 min.
Нож за тесто		Замесване на тесто	Min.	500 g брашно 280 ml вода	30 sec.	1 min.
Рендета		Дебело и тънко нарязване/ настъргване/ нарязване на картофи за пържене и приготвяне на пюре	Med. – Max.	1200 ml	1 min.	2 min.
Блендер		Нарязване (на плодове, зеленчуци ...)	Med. – Max.	1500 ml	1 min.	2 min.
			Min.	1200 ml	1 min.	2 min.
Кафемелачка		Мелене (на кафе на зърна, захар, ядки...)	Med. – Max.	120 g	20 sec.	1 min.
Сокоизстисквачка		Изцеждане на пресен сок (от ябълки, портокали, круши, грозде, моркови, червено цвекло ...)	Min. – Max.	1000 g	2 min.	2 min.

ПОЧИСТВАНЕ И ПОДДРЪЖКА

ВНИМАНИЕ : Уверете се, че комбайна е изключен от захранването и оперативния бутон е на позиция "OFF" преди да започнете да почиствате комбайна.

- Никога не мокрете кабела и контролния панел.
- Почистете основата с влажна кърпа и подсушете.
- Само металните ножове могат да се поставят в съдомиална машина.
- Всички останали части могат да се почистват с хладка сапунена вода с подходящ почистващ препарат.
- Почистване на купата за разбиване:
 - Напълнете с хладка сапунена вода.
 - Поставете капака.
 - Пуснете комбайна на максимална степен за 30 секунди. Повторете, ако е необходимо.

Гаранция и сервизно обслужване

Ако се нуждаете от информация или имате проблем, се обърнете към Центъра за обслужване на клиенти на Gorenje във вашата страна (телефонния му номер можете да намерите в международната гаранционна карта). Ако във вашата страна няма Център за обслужване на клиенти, обърнете се към местния търговец на уреди на Gorenje или се свържете с Отдела за сервизно обслужване на битови уреди на Gorenje [Service Department of Gorenje Domestic Appliances].

Само за лична употреба!

**GORENJE VI POJELAVA PRIYATNI
CHASOVE S IZPOLZVANETO NA
UREDITE.**

**Запазваме си правата за извършване на
модификации!**

Опазване на околната среда

След края на срока на експлоатация на уреда не го изхвърляйте заедно с нормалните битови отпадъци, а го предайте в официален пункт за събиране, където да бъде рециклиран. По този начин вие помагате за опазването на околната среда.

Уредът е обозначен съгласно Европейска директива 2012/19/EU, касаеща излязло от употреба електрическо и електронно оборудване (ИУЕЕО). Директивата очертава основните принципи, валидни в Европа, за връщане и рециклиране на излязло от употреба електрическо и електронно оборудване.

Ellenőrizze a használati utasítás elején található A jelű ábrát.

- 1 Motor egység
- 2 POWER / "TURBO", "ICE" és "SMOOTHIE", gombok
- 3 Be/kikapcsolás és sebesség-fokozat gomb
- 4 Biztonsági zár
- 5 Motor tengely

Aprító

- 6 Aprító tál
- 7 Aprító fedél
- 8 Aprító prés

Kávédaráló és turmix

- 9 Daráló edény
- 10 Daráló fedél
- 11 Kávédaráló és turmix kés
- 12 Tömítés
- 13 Turmix tál
- 14 Turmix fedél
- 15 Turmix kis fedél

Gyümölcsprés

- 16 Gyümölcsprés tartozék
- 17 Gyümölcsprés edény
- 18 Szűrő
- 19 Gyümölcsprés fedél
- 20 Gyümölcsprés nyomó

További tartozékok

- 21 Tészta kés
- 22 Aprító kés
- 23 Kések (vékony & vastag darabolás, vékony & vastag szeletelés...)
- 24 Lapát

FONTOS BIZTONSÁGI UTASÍTÁSOK

Elektromos berendezések használatakor minden esetben be kell tartani az alapvető biztonsági óvintézkedéseket, beleértve az alábbiakat:

- A berendezés használatba vétele előtt olvassa el az összes utasítást. Javasoljuk, hogy a jelen utasításokat tartsa biztonságos helyen a későbbi használatához.
- A hálózati feszültség meg kell, hogy feleljen a berendezés aljára nyomtatott feszültségértéknek. Csak váltakozó áramhoz csatlakoztassa.
- Az áramütés elleni védelem érdekében ne helyezze a motorházat (alapot), a kábelt

vagy a csatlakozót vízbe vagy egyéb folyadékba.

- Ha gyermekek használják vagy gyermekek közelében használják a berendezést, fokozott felügyelet szükséges.
- Használaton kívül, részek felrakása és levétele előtt, valamint tisztítás előtt csatlakoztassa le a fali csatlakozóról.
- Minden esetben kerülje a mozgó alkatrészek érintését.
- Ne üzemeltesse a berendezést sérült kábellel vagy csatlakozóval, illetve a berendezés meghibásodása után, vagy ha az leesett, illetve bármilyen módon megsérült. Juttassa vissza a berendezést a legközelebbi hivatalos szervizbe átvizsgálásra, javításra, illetve elektromos vagy mechanikus beállításra.
- A használati utasításban nem javasolt kiegészítők használata (beleértve a konzerves üvegeket) tüzet, elektromos áramütést vagy személyi sérülést okozhat.
- Ne használja szabad téren.
- Ne hagyja, hogy a kábel lelógjon az asztal vagy pult szélén, illetve hogy forró felületekhez érjen.
- A kezét és az eszközöket tartsa távol a mozgó pengéktől vagy tárcsáktól az élelmiszerek feldolgozása során, hogy elkerülje a súlyos személyi sérüléseket, illetve a berendezés károsodását. Kaparókés használható, de csak ha a berendezés nem jár.
- A pengék élesek. Óvatosan bánjon velük. Az aprító pengét mindig a felső műanyag részénél fogva kezelje.
- A sérülések elkerülése érdekében soha ne helyezze a vágópengéket vagy tárcsákat az alapra anélkül, hogy először az edényt megfelelően a helyére illeszteni.

- Győződjön meg róla, hogy a fedő biztosan rögzítve legyen a helyén a berendezés üzemeltetése előtt.
- Ne kézzel adagolja bele az élelmiszert. Mindig használja a nyomóeszközt.
- Ne próbálja meg beakasztani a fedél reteszelő mechanizmusát.
- A turmixot mindig a helyére megfelelően felhelyezett fedéllel működtesse.
- Forró folyadékok keverése esetén távolítsa el a kétrészes fedél középső részét.
- Ne használja a berendezést, ha a gyümölcscentrifuga szűrője sérült vagy törött.
- Ha a hálózati kábel meghibásodott, a kockázatok elkerülése érdekében Gorenje szakszervizben, vagy hivatalos szakszervizben ki kell cserélni. A készülék működtetésében járatlan személyek, gyerekek, nem beszámítható személyek felügyelet nélkül soha ne használják a készüléket. Vigyázzon, hogy a gyerekek ne játszanak a készülékkel. Működés közben soha ne hagyja a készüléket felügyelet nélkül.
- Zajkibocsátás: Lc < 83 dB(A)

A berendezés az elektromos és elektronikus készülékek hulladékairól (WEEE) szóló 2012/19/EK Európai Irányelvnek megfelelő jelzéssel rendelkezik. Ez az irányelv európaszerte az elektromos és elektronikus készülékek hulladékainak visszaváltására és újrahasznosítására vonatkozik.

ŐRIZZE MEG A JELEN UTASÍTÁSOKAT. CSAK HÁZTARTÁSI HASZNÁLATRA.

Biztonsági zár

Az Ön biztonsága érdekében az SBR1000BE modell beépített biztonsági zár rendszerrel van látva. Ez megakadályozza a készülék működését mindaddig, amíg az nincs megfelelően összeállítva. Miután kiválasztotta a szükséges tartozékot (például turmix), helyezze el azt megfelelően a motor egységen. Egyszerre csak egy tartozék használható. A választott tartozék akkor van megfelelően elhelyezve, ha a motor egységen és a tartozékon látható jel egyvonalban van. Ekkor a tartozékot el kell

fordítani az óramutató járásával megegyező irányba, amíg kattantást nem hallatszik. Amikor a munkát befejezte, fordítsa el a tartozékot az óramutató járásával ellentétes irányba. Az utasítások könnyebb megértése érdekében nézze át B, C és D jelű ábrákat.

Vezérlő panel

- A választott tartozék motor egységen való megfelelő elhelyezését követően fordítsa el a működtető gombot az »OFF« pozícióból. Válassza ki a szükséges sebesség-fokozatot.
- A folyamatos működéshez nyomja meg a "TURBO" vagy az "ICE" gombot.
FIGYELEM: A "PULSE" gombnak "PULSE" pozícióban kell maradnia ahhoz, hogy a készülék működjön. A készülék a gomb kioldását követően azonnal leáll. Ha az "ICE" gombot választja, azt nem kell nyomva tartani ahhoz, hogy a készülék működjön.
- A PULSE és az ICE funkciókat akkor használja, ha nem szeretné túlságosan felaprítani az élelmiszereket.

APRÍTÓ

FIGYELEM: Ügyeljen rá, hogy az egység ki legyen húzva a konnektorból és a működtető gomb »OFF« állásban legyen, mielőtt felhelyezne vagy levenne bármilyen tartozékot, illetve mielőtt elkezdéné tisztítani a készüléket.

FIGYELMEZTETÉS: Legyen nagyon elővigyázatos, a kések élesek.

- **FONTOS:** Az aprító edény nem fog működni, ha a biztonsági fedél nincs megfelelően lezárva, illetve ha az edény nem megfelelően van elhelyezve a motor egységen.
- **FIGYELMEZTETÉS:** A sérülések kockázatának csökkentése érdekében soha ne helyezze az aprító kést a motor egységre úgy, hogy az edény még nincs megfelelően a helyén.
- Ezután helyezze el megfelelően az aprító edényét a motor egységen. A motor egységen és a tartozékon lévő jeleknek egyvonalban kell lenniük. Ezután fordítsa el az edényt az óramutató járásával megegyező irányba, amíg kattantást nem hall. Helyezze a motor tengelyt a motor egységre.
- Helyezze az aprító kést a tengelyre, az edény belsejében.
- Ügyeljen rá, hogy az aprító kés megfelelően a helyén legyen.
- Az aprító kés elhelyezése után tegye az edénybe a kívánt hozzávalókat. Ezután helyezze fel az aprító fedelét és kapcsolja be a készüléket. Az utasítások könnyebb megértése érdekében tanulmányozza a B jelű ábrát.

FIGYELMEZTETÉS: Legyen nagyon elővigyázatos – a kések élesek. Óvatosan bánjon velük. Az aprító kést mindig a felső műanyag résznél fogja meg. Használat után mindig azonnal vegye ki az edényből a kést, még mielőtt a felaprított élelmiszereket kiszedné.

- Az élelmiszerek aprítása közben mindig tartsa távol a kezeit és az eszközöket a késtől, a sérülések, illetve a készülék meghibásodásának elkerülése érdekében. A lapátot csak akkor használja, ha a készülék már nem működik.
- Soha ne kézzel rakja be az élelmiszereket, használja mindig a nyomót.
- Működés közben (amikor az »ON« pozícióban van) soha ne hagyja felügyelet nélkül a készüléket.

Folyamatos szeletelés / aprítás

FIGYELEM: Ügyeljen rá, hogy az egység ki legyen húzva a konnektorból és a működtető gomb »OFF« állásban legyen, mielőtt felhelyezne vagy levenne bármilyen tartozékot.

- Ha késeket (lemezeket) használ az aprító helyett, a készülék előkészítésének folyamata ugyanaz, mint az aprító esetében – azzal a különbséggel, hogy az aprító helyett a választott lemez kell használni. A lemez kiválasztása attól függ, hogy milyen ételt szeretnénk elkészíteni. Az utasítások könnyebb megértése érdekében tanulmányozza a B jelű ábrát.

- **FIGYELMEZTETÉS:** Legyen nagyon elővigyázatos – a kések élesek. Óvatosan bánjon velük.

TURMIX ÉS KÁVÉDARÁLÓ

FIGYELEM: Ügyeljen rá, hogy az egység ki legyen húzva a konnektorból és a működtető gomb »OFF« állásban legyen, mielőtt felhelyezne vagy levenne bármilyen tartozékot.

- **FONTOS:** A turmix és a kávédaráló használatához ugyanaz a kés szükséges. A tartozék (turmix vagy daráló) kiválasztásakor a daráló edényt vagy a turmix edényt is ki kell választani. Ezek egyikére kell rácsavarni a kést. Ne feledkezzen meg a tömítésről sem (A jelű ábra, 12. kép).
- Helyezze az összeállított turmixot a motor egységre. A motor egységen és a turmixon található jeleknek egyvonalban kell lenniük. Ezután a kiválasztott tartozékot el kell forgatni az óramutató járásával megegyező irányba, mindaddig, amíg kattanást nem hallunk. A munka végeztével a tartozékot az óramutató járásával ellentétes irányba kell elforgatni. A hozzávalókat akkor helyezzük a turmix edénybe, ha a turmix már megfelelően rögzítésre került a motor egységre.

Tanulmányozza a D jelű ábrát a használati utasítás elején.

- Ha a turmix helyett a kávédarálót szeretnénk használni, a folyamat ugyanaz.
- **FONTOS:** A daráló használatakor először a hozzávalókat kell elhelyezni az edényben, ezután kell a kést az edényre csavarozni. Ne feledkezzünk meg a tömítésről sem.
- A turmix bekapcsolása előtt a turmix fedelét is fel kell helyezni. Ha hozzávalókat tennénk az edénybe, azt a turmix kis fedelén keresztül tegyük.
- **FONTOS:** A turmix/aprító nem működik, ha nincs megfelelően elhelyezve a motor egységen. Működés közben az edénynek üresnek kell lennie, nem lehetnek benne tartozékok.

Gyümölcscentrifuga







FIGYELEM: Ügyeljen rá, hogy az egység ki legyen húzva a konnektorból és a működtető gomb »OFF« állásban legyen.

- Először állítsa össze a gyümölcsprést a használati utasítás elején található C jelű ábrának megfelelően.
- Ezután helyezze el megfelelően a gyümölcsprés edényét a motor egységen. A motor egységen és a gyümölcsprésen található jelnek egyvonalban kell lennie. Ezt követően forgassa el a tartozékot az óramutató járásával megegyező irányba, amíg kattanást nem hall. .
- **FONTOS:** A gyümölcsprés nem működik, ha nem megfelelően van elhelyezve a motor egységen. Ügyeljen rá, hogy a kapcsoló minden egyes használat után »OFF« pozícióba legyen állítva. Ügyeljen rá, hogy a motor teljesen leálljon és húzza ki a konnektorból, mielőtt szétszerelné.
- Használat közben időnként állítsa »OFF« pozícióba a készüléket és távolítsa el a szűrőben maradt rostokat a lapát segítségével.
- A kezeit és az eszközöket tartsa távol a készülék töltő csövétől használat közben, a sérülések, illetve a készülék meghibásodásának elkerülése érdekében. Használja mindig a nyomót.

JAVASLATOK

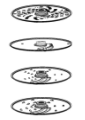
FONTOS: A javasolt működési időt követően a készüléknek állásidőre is szüksége van. Ezzel meghosszabbítható a készülék élettartama. **Lásd az alábbi táblázatot.**

Az alább javasolt időtartamok függnék az élelmiszerek keménységétől, minőségétől és összetevőitől is.

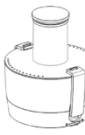
Tartozék	Ábra	Funkció	Sebesség	Mennyiség (MAX)	Működési idő	Állásidő
Aprító kés		Aprítás (hús, zöldség, ...)	Min. – Max.	500 g	30 mp.	1 perc
Tészta kés		Tészta készítés	Min.	500 g liszt 280 ml víz	30 mp	1 perc
Kések		Vastag és vékony szeletelés/ darabolás/ sült burgonya készítése és ételek keverése	Közepes – Max.	1200 ml	1 perc	2 perc
Turmix		Turmixolás (gyümölcs, zöldség, ...)	Közepes – Max.	1500 ml	1 perc	2 perc
			Min.	1200 ml	1 min.	2 min.
Kávédaráló		Száraz darálás (kávé, cukor, dió, ...)	Közepes – Max.	120 g	20 mp	1 perc
Gyümölcsprés		Természetes gyümölcs- és zöldséglé készítése (alma, narancs, körte, szőlő, sárgarépa, cékla, ...)	Min. – Max.	1000 g	2 perc	2 perc

TISZTÍTÁS ÉS KARBANTARTÁS

VIGYÁZAT: Győződjön meg róla, hogy a készülék ki legyen húzva az áramellátásból és a bekapcsoló gomb "OFF" (ki) állásban legyen a tisztítás előtt.

- Ne merítse vízbe a berendezést, a kábelt vagy a dugaszolót.
- A motoregységet csak nedves ruhával tisztítsa.
- Csak a rozsdamentes acélpengék moshatók mosogatógépben.
- Minden más alkatrészt meleg szappanos vízzel, hagyományos mosogatószerrel lehet tisztítani.
- A turmixfeltét tisztítása:
 - Töltse fel szappanos meleg vízzel.
 - Helyezze rá a fedelet.
 - Járássa a turmixot maximális sebességfokozaton 30 másodpercig. Öblítse ki, majd ismételje meg, ha szükséges.

Környezetvédelem

A feleslegessé vált készülék szelektív hulladékként kezelendő. Kérjük, hivatalos újrahasznosító gyűjtőhelyen adja le, így hozzájárul a környezet védelméhez.

Jótállás és szerviz

Ha információra van szüksége, vagy forduljon az adott ország Gorenje vevőszolgálatához (a telefonszámot megtalálja a világszerte érvényes garancialevélen). Ha országában nem működik vevőszolgálat, forduljon a Gorenje helyi szaküzletéhez vagy a Gorenje háztartási kisgépek és szépségápolási termékek üzletágának vevőszolgálatához.

Csak személyes használatra!

A modifikációs jogot fenntartjuk!

A GORENJE SOK OROMOT KIVAN A KESZULEK HASZNALATAHOZ

Див. рисунок А на початку посібника.

- 1 Блок двигуна
- 2 Кнопки POWER / «PULSE», «ICE» і «SMOOTHIE»
- 3 Регулятор увімкнення, вимкнення та регулювання швидкості
- 4 Запобіжний блокувальний механізм
- 5 Вал двигуна (вісь)

Подрібнювач

- 6 Чаша для подрібнення
- 7 Кришка подрібнювача
- 8 Штовхач подрібнювача

Кавомолка та блендер

- 9 Кришка кавомолки
- 10 Чашка кавомолки
- 11 Подрібнючий ніж кавомолки та блендера
- 12 Кільцевий ущільнювач
- 13 Чаша блендера
- 14 Кришка блендера
- 15 Маленька кришка блендера

Соковидавлювач

- 16 Насадка для соковидавлювача
- 17 Чаша соковидавлювача
- 18 Фільтр
- 19 Кришка соковидавлювача
- 20 Штовхач соковидавлювача

Додаткові насадки

- 21 Лопать для приготування тіста
- 22 Ніж для подрібнення
- 23 Диски (для крупного та дрібного натирання, для крупного та дрібного нарізання тощо.)
- 24 Лопатка

ВАЖЛИВІ ЗАСТЕРЕЖЕННЯ

Під час використання електричних пристроїв слід завжди дотримуватися техніки безпеки, зокрема наведених нижче правил.

- Перед використанням пристрою прочитайте всі інструкції. Рекомендовано зберігати цей довідник у безпечному місці для використання в майбутньому.
- Використовувана напруга має відповідати напрузі, указаній на нижній панелі пристрою. Підключайте пристрій тільки до джерела змінного струму.
- Щоб запобігти ураженню електричним струмом не занурюйте корпус двигуна (основу), шнур або штепсель у воду або іншу рідину.
- Необхідно забезпечити суворий контроль, коли пристрій використовується дітьми або поруч із ними.
- Від'єднайте шнур від електричної розетки, коли пристрій не використовується, перед приєднанням та від'єднанням деталей і перед чищенням.
- Завжди уникайте контакту з рухомими компонентами.
- Не використовуйте пристрій із пошкодженим шнуром або штепселем, після неправильної роботи, падіння або будь-якого пошкодження. Для перевірки, ремонту чи електричного або механічного налаштування віднесіть пристрій до найближчого авторизованого сервісного центру.
- Використання приладдя, у тому числі склянок із герметичними кришками, які не рекомендовані в цьому посібнику з експлуатації, може призвести до пожежі, ураження електричним струмом або травмування.
- Не користуйтеся пристроєм поза приміщенням.
- Слідкуйте, щоб шнур не звисав із країв стола або стійки та не торкався гарячих поверхонь.
- Тримайте руки та приладдя подалі від рухомих ножів або дисків під час обробки продуктів, щоб уникнути ризику тяжкого травмування або пошкодження кухонного комбайна. Скребок можна використовувати, але тільки якщо кухонний комбайн вимкнено.
- Ножі гострі. Поводьтеся з ними обережно. Під час поводження з ножем для подрібнювання завжди тримайте його за верхню пластикову частину.
- Щоб уникнути ризику травмування, ніколи не приєднуйте різальні ножі або диски до основи, попередньо не встановивши належним чином чашу.
- Перш ніж використовувати пристрій, переконайтеся, що кришку надійно зафіксовано.
- Ніколи не подавайте продукти рукою. Завжди використовуйте штовхач для продуктів.
- Не намагайтеся порушити роботу механізму блокування кришки.
- Завжди використовуйте блендер з установленою кришкою.
- Під час змішування гарячих рідин виймайте центральну частину двокомпонентної кришки.
- Не використовуйте пристрій, якщо фільтр соковидавлювача пошкоджений або зламаний.

- Цей пристрій не призначено для використання особами (зокрема дітьми) з обмеженими фізичними, тактильними або розумовими можливостями чи без належних знань і досвіду, окрім випадків, коли вони перебувають під наглядом або отримали інструкції від осіб, відповідальних за їхню безпеку. Необхідно стежити, щоб діти не гралися із пристроєм.
- Рівень шуму: $L_c < 83$ дБ (A)

Цей пристрій позначено відповідно до Директиви ЄС 2012/19/ЄС щодо відходів електричного та електронного обладнання (WEEE). Ця директива є основою законодавства щодо повернення та вторинної переробки відходів електричного й електронного обладнання у країнах Європи.

ЗБЕРЕЖІТЬ ЦЕЙ ПОСІБНИК ТІЛЬКИ ДЛЯ ПОБУТОВОГО ВИКОРИСТАННЯ

Запобіжний блокувальний механізм

Для безпечного користування модель SBR1000BE оснащено вбудованою системою запобіжного блокування. Вона запобігає ввімкненню приладу, якщо кухонний комбайн зібрано неправильно. Вибравши насадку (наприклад, блендер), необхідно правильно встановити її на блоці двигуна.

Однчасне використання двох і більше насадок неможливе.

Якщо позначки на блоці двигуна та на вибраній насадці розташовані однаковим чином, насадку встановлено правильно. Потім повертайте насадку за годинниковою стрілкою, доки не прозвучить клацання.

Після завершення роботи поверніть насадку проти годинникової стрілки.

Щоб отримати наглядне уявлення про цю процедуру, див. рисунки В, С і D.

Панель керування

- Правильно розмістивши насадку на блоці двигуна, поверніть функціональний регулятор із положення «OFF» (ВИМК.), щоб увімкнути блок. Виберіть необхідну швидкість.
- Для використання з перервами або постійного використання натискайте кнопки «PULSE» («ІМПУЛЬСНИЙ РЕЖИМ») або «ICE» («РЕЖИМ БЕЗПЕРЕРВНОЇ РОБОТИ»).

УВАГА: щоб прилад працював, кнопку «PULSE» («ІМПУЛЬСНИЙ РЕЖИМ») слід установити в положення «ІМПУЛЬСНИЙ РЕЖИМ». Якщо відпустити кнопку, кухонний комбайн припинить роботу. За натискання кнопки «ICE» («РЕЖИМ БЕЗПЕРЕРВНОЇ

РОБОТИ») немає необхідності утримувати її постійно, щоб прилад працював.

- Функції PULSE «ІМПУЛЬСНИЙ РЕЖИМ» і ICE «РЕЖИМ БЕЗПЕРЕРВНОЇ РОБОТИ» потрібно чергувати для запобігання надмірному змішуванню продуктів.

ПОДРІБНЮВАЧ

УВАГА: перш ніж приєднувати або від'єднувати будь-які насадки та чистити пристрій, переконайтеся, що його від'єднано від джерела електроживлення, а функціональний регулятор установлено в положення «OFF» (ВИМК.).

ПОПЕРЕДЖЕННЯ: будьте максимально обережні — ножі гострі.

- **ВАЖЛИВО:** чаша подрібнювача не працюватиме, якщо її неправильно встановлено на блоці двигуна, а запобіжну кришку закрито нещільно.

ПОПЕРЕДЖЕННЯ: щоб уникнути ризику травмування, ніколи не приєднуйте ніж для подрібнення до блока двигуна, попередньо не встановивши належним чином чашу.

- Після цього правильно встановіть чашу для подрібнення на блок двигуна. Позначки на блоці двигуна та на вибраній насадці мають розташовуватися однаковим чином. Потім повертайте насадку за годинниковою стрілкою, доки не прозвучить клацання. Встановіть на блок вал двигуна.
- Установіть ніж для подрібнення на вал усередині чаші.
- Переконайтеся, що ніж для подрібнення належно зафіксований.
- Після встановлення ножа для подрібнення покладіть інгредієнти в чашу. Щільно закрийте кришку подрібнювача та ввімкніть прилад. Щоб отримати наглядне уявлення про цю процедуру, див. рисунок В.

ПОПЕРЕДЖЕННЯ: будьте максимально обережні — ножі гострі, тому поводьтеся з ними уважно. Завжди тримайте ніж для подрібнення за верхню пластикову частину. Після використання ножа для подрібнення завжди виймайте його з чаші, перш ніж виймати оброблені продукти.

- Під час подрібнення продуктів тримайте руки та приладдя подалі від різального ножа, щоб уникнути ризику важкого травмування або пошкодження подрібнювача. Лопатку можна використовувати, але тільки якщо кухонний комбайн вимкнено.
- Ніколи не подавайте продукти рукою. Завжди використовуйте штовхач для продуктів.
- Не залишайте пристрій без нагляду, коли він працює, тобто коли функціональний регулятор знаходиться в положенні «ON» (УВИМК.).

Пристрій для постійного нарізання / терка

УВАГА: перш ніж приєднувати або від'єднувати приладдя, переконайтеся, що пристрій від'єднано від джерела електроживлення, а функціональний регулятор установлено в положення «OFF» (ВИМК.).

• У разі використання ножів (дисків) замість подрібнювача процес підготовки приладу аналогічний підготовці до використання подрібнювача. Замість ножа для подрібнення необхідно встановити вибраний диск. Вибір диску залежить від ваших побажань щодо приготування їжі.

Щоб отримати наглядне уявлення про цю процедуру, див. рисунок В.

• **ПОПЕРЕДЖЕННЯ:** будьте максимально обережні — ножі гострі. Поводьтеся з ними обережно.

БЛЕНДЕР І КАВОМОЛКА

УВАГА: перш ніж приєднувати або від'єднувати приладдя, переконайтеся, що пристрій від'єднано від джерела електроживлення, а функціональний регулятор установлено в положення «OFF» (ВИМК.).

• **ВАЖЛИВО:** у блендері та кавомолці використовується один і той самий ніж. Вибираючи насадку (блендер або кавомолку), необхідно також вибрати правильне приладдя: чашку для кавомолки чи чашу для блендера. Після цього прикрутіть вибране приладдя до різального ножа. Не забудьте приєднати кільцевий ущільнювач (рис. А, 12).

• Правильно розмістіть зібраний блендер на блоці двигуна. Позначки на блоці двигуна та на блендері мають розташовуватися однаковим чином. Потім повертайте насадку за годинниковою стрілкою, доки не прозвучить клацання. Після завершення роботи поверніть насадку проти годинникової стрілки. Правильно встановивши блендер на блоці двигуна, покладіть інгредієнти в чашу.

Див. рисунок D на початку посібника.

• У разі використання кавомолки процедура підготовки пристрою залишається незмінною.

ВАЖЛИВО: використовуючи кавомолку, у першу чергу покладіть інгредієнти в чашку. Після цього прикрутіть до чашки різальний ніж. Не забудьте приєднати кільцевий ущільнювач.

• Перед увімкненням блендера щільно закрийте кришку. Додавайте інгредієнти в чашу блендера через маленьку кришку блендера.

• **ВАЖЛИВО:** якщо блендер або кавомолку розташовано на блоці двигуна неправильно, пристрій не працюватиме. Не вмикайте блендер із пустою чашкою. Від'єднайте від чаші все приладдя.

СОКОВИДАВЛЮВАЧ

УВАГА: переконайтеся, що пристрій від'єднано від джерела електроживлення, а функціональний регулятор установлено в положення «OFF» (ВИМК.).

• Спочатку зберіть соковидавлювач, як показано на рисунку С на початку посібника.

• Після цього належним чином встановіть чашу соковидавлювача на блоці двигуна. Позначки на блоці двигуна й на соковидавлювачі мають розташовуватися однаковим чином. Потім повертайте насадку за годинниковою стрілкою, доки не прозвучить клацання.

• **ВАЖЛИВО:** якщо соковидавлювач встановлений на блоці двигуна неправильно, пристрій не працюватиме. Обов'язково повертайте регулятор у положення «OFF» (ВИМК.) після кожного використання пристрою. Перед розбиранням соковидавлювача переконайтеся, що двигун повністю зупинився, і від'єднайте пристрій від розетки.







• Під час використання тимчасово вимикайте пристрій, щоб очистити фільтр від м'якоті за допомогою лопатки.

• Під час приготування соку тримайте руки та приладдя подалі від завантажувальної трубки, щоб уникнути ризику важкого травмування або пошкодження пристрою. Завжди використовуйте штовхач для продуктів.

РЕКОМЕНДАЦІЇ

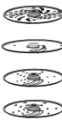
ВАЖЛИВО: після завершення рекомендованого часу використання пристрій слід вимкнути на деякий час. Це продовжить термін його служби. **Див. наведену нижче таблицю.**

Рекомендовані в наведеній нижче таблиці проміжки часу залежать від твердості та властивостей продуктів харчування та інгредієнтів.

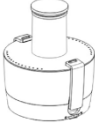
Насадка	Рисунок	Функція	Швидкість обертання	Кількість (МАКС.)	Час роботи	Час простою
Ніж для подрібнення		Подрібнення (м'ясо, овочі тощо)	Мін. – макс.	500 г	30 сек.	1 хв.
Лопать для приготування тіста		Приготування тіста	Мін.	500 г борошна 280 мл води	30 сек.	1 хв.
Диски		Крупне та дрібне нарізання / натирання / приготування картоплі фри та пюре	Шв. розбивання — макс.	1200 мл	1 хв.	2 хв.
Блендер		Змішування (фрукти, овочі тощо)	Шв. розбивання — макс.	1500 мл	1 хв.	2 хв.
			Мін.	1200 мл	1 хв.	2 хв.
Кавомолка		Сухе розмелювання (кавові зерна, цукор, горіхи тощо)	Шв. розбивання — макс.	120 г	20 сек.	1 хв.
Соко-видавлювач		Приготування натурального соку (яблука, апельсини, груші, виноград, морква, буряк тощо)	Мін. – макс.	1000 г	2 хв.	2 хв.

ЧИЩЕННЯ Й ОБСЛУГОВУВАННЯ

УВАГА: перш ніж починати чищення, переконайтеся, що пристрій від'єднано від джерела електроживлення, а функціональний регулятор встановлено в положення «OFF» (ВИМК.).

- Ніколи не занурюйте пристрій, шнур або штепсель у воду.
- Чистіть корпус двигуна лише за допомогою вологої тканини.
- У посудомийній машині можна мити тільки ножі з нержавіючої сталі.
- Усі інші компоненти можна чистити в теплій мильній воді, використовуючи звичайну рідину для миття посуду.
- Чищення блендера:

- наповніть блендер теплою мильною водою;
- установіть кришку;
- увімкніть блендер за максимальної швидкості на 30 секунд; промийте та повторіть процедуру, якщо необхідно.

Навколишнє середовище

Не викидайте пристрій разом із звичайними побутовими відходами, а здавайте його в офіційний пункт прийому для повторної переробки. Таким чином Ви допомагаєте захистити довкілля.

Гарантія та обслуговування

Якщо Вам необхідна інформація або у Вас виникла проблема, зверніться до Центру обслуговування клієнтів компанії Gorenje у Вашій країні (телефон можна знайти на

гарантійному талоні). Якщо у Вашій країні немає Центру обслуговування клієнтів, зверніться до місцевого дилера або у відділ технічного обслуговування компанії Gorenje Domestic Appliances.

ИНСТРУКЦИЯ ПО ЭКСПЛУАТАЦИИ

RU

Обратитесь к фото А в начале инструкции.

- 1 Моторный блок
- 2 Кнопки TURBO "пульс", ICE "лед" и SMOOTHIE
- 3 Кнопки вкл/выкл и кнопка-переключатель скорости
- 4 Блокировка
- 5 Ось двигателя (вал)

Измельчитель

- 6 Чаша измельчителя
- 7 Крышка измельчителя
- 8 Толкатель измельчителя

Кофемолка и блендер

- 9 Крышка кофемолки
- 10 Чашка кофемолки
- 11 Режущий нож для кофемолки и блендера
- 12 Кольцевидный затвор
- 13 Чаша блендера
- 14 Крышка блендера
- 15 Малая крышка блендера

Соковыжималка

- 16 Соковыжималка
- 17 Чаша соковыжималки
- 18 Фильтр
- 19 Крышка соковыжималки
- 20 Толкатель соковыжималки

Дополнительные приспособления

- 21 Нож для теста
- 22 Нож-измельчитель
- 23 Ножи (нашинковка тоньше и толще, нарезка тоньше и толще ...)
- 24 Лопатка

Важно! Меры безопасности

Внимание! При использовании приборов, работающих от сети, следует всегда соблюдать основные меры безопасности, в том числе следующие, во избежание риска пожара, удара электрическим током и получения травмы:

- Внимательно прочитайте все инструкции, даже если прибор вам уже знаком и сохраните их для обращения в будущем.

- Перед подключением необходимо проверить, совпадает ли напряжение, указанное в заводской табличке, с фактическими параметрами сети.

- Запрещается погружать блок двигателя, шнур и штепсель в воду и другие жидкости, а также мыть под струей воды!

- Необходим строгий надзор, когда прибор используется или находится рядом с детьми.

Никогда не оставляйте прибор без присмотра.

- Отключайте прибор и отсоединяйте штепсель от розетки, когда он не используется, перед сборкой или разбором, а также перед чисткой. Для отсоединения возьмитесь за штепсель и вытяните его из розетки. Никогда не тяните за шнур.

- Не прикасайтесь к движущимся частям прибора.

- Не эксплуатируйте прибор с поврежденным шнуром или штепселем, если в работе прибора есть неполадки, а также если вы уронили или повредили каким-либо иным способом. В таких случаях, передайте прибор в полном комплекте вашей ближайшей авторизированной службе сервиса на осмотр, электрический ремонт, механический ремонт или наладку.

- Использование приспособлений или дополнений, не рекомендованных или не предоставленных производителем данного прибора, может привести к пожару, удару электрическим током или травме.

- Используйте только в помещениях.

- Не оставляйте шнур болтающимся на краю стола, или соприкасающимся с нагретой поверхностью.

- Держите руки и кухонные принадлежности подальше от движущихся ножей и дисков во время работы во избежание риска травмы. Можно очищать прибор скребком, но только когда прибор не работает и отключен от сети.

- Ножи острые. Обращайтесь осторожно. Когда держите нож в руках, беритесь за его специальную пластиковую часть.

- Чтобы снизить риск травмы, никогда не помещайте ножи и диски на основание, не поместив сначала правильным образом чашу.

- Перед началом использования, убедитесь, что крышка помещена на место.

- Никогда не помещайте продукты в прибор руками. Пользуйтесь толкателем.
- Не пытайтесь разобрать механизм блокировки.
- Всегда накрывайте блендер крышкой перед использованием.
- Во время работы с горячими жидкостями, снимайте центральную часть двухсторонней крышки.
- Не пользуйтесь прибором, если фильтр соковыжималки поврежден либо сломан.

- Данный прибор не предназначен для использования лицами (включая детей) с ограниченными возможностями сенсорной системы или ограниченными интеллектуальными возможностями, а так же лицами с недостаточным опытом и знаниями, кроме случаев контроля или инструктирования по вопросам использования прибора со стороны лиц, ответственных за их безопасность. Не позволяйте детям играть с прибором.

Уровень шума: $L_c < 83$ дБ (А).

Это оборудование промаркировано в соответствии с европейской директивой 2012/96/ЕС об отходах электрического и электронного оборудования (WEEE). Данная директива определяет действующие во всех странах ЕС требования по сбору и устранию отходов электрического и электронного оборудования.

**СОХРАНИТЕ ЭТИ ИНСТРУКЦИИ!
ТОЛЬКО ДЛЯ ДОМАШНЕГО ИСПОЛЬЗОВАНИЯ!**

Система блокировки

Для вашей безопасности модель SBR1000BE имеет встроенную систему блокировки. Система блокирует работу прибора, если он не собран корректно.

Когда вы выбираете приспособление (например, блендер), следует правильно разместить его на моторном блоке.

Вы можете использовать только одно приспособление в единицу времени.

Выбранное приспособление размещено правильно, когда значки на моторном блоке и на приспособлении смотрят в одном направлении.

Затем следует повернуть приспособление по часовой стрелке, пока вы не услышите щелчок.

Когда работа закончена, поверните приспособление против часовой стрелки и снимите.

Изучите фото В, С, D и Е.

Панель управления

- После того, как вы поместили приспособление на моторный блок, поверните кнопку управления, поверните переключатель из положения Выкл. Выберите нужную скорость.
- Для использования в прерывистом режиме, нажмите PULSE "ПУЛЬС" или ICE "ЛЕД".
ПРЕДУПРЕЖДЕНИЕ: Кнопку PULSE "ПУЛЬС" нужно удерживать в положении PULSE "ПУЛЬС", пока вы хотите, чтобы прибор работал. Как только вы перестанете ее удерживать, прибор отключится. Когда выбрана кнопка ICE "ЛЕД", ее не нужно удерживать постоянно, чтобы прибор работал.
- Следует использовать функции PULSE "ПУЛЬС" и ICE "ЛЕД", чтобы предупредить чрезмерное измельчение пищи.

ИЗМЕЛЬЧИТЕЛЬ

ПРЕДУПРЕЖДЕНИЕ : Перед тем, как снимать любое приспособление и перед очисткой, убедитесь, что моторный блок не подключен к сети и кнопка работы стоит на "ВЫКЛ".

ОСТОРОЖНО: Будьте предельно осторожны, ножи острые.

- **ВАЖНО:** Чаша измельчителя не будет функционировать, если ее крышка не установлена корректно и не размещена на моторном блоке.

ОСТОРОЖНО: Чтобы снизить риск травмы, никогда не помещайте Режущий нож на моторный блок, предварительно не разместив чашу правильно.

- Разместите чашу измельчителя корректно на моторный блок. Убедитесь, что значки на моторном блоке и на приспособлении смотрят в одном направлении. Затем следует повернуть приспособление по часовой стрелке, пока вы не услышите щелчок. Поместите вал двигателя на моторный блок.
- Поместите Режущий нож на вал внутри чаши.
- Убедитесь, что Режущий нож размещен правильно.
- Когда Режущий нож размещен, поместите продукты в чашу. Затем поместите крышку на измельчитель и поверните ее. Внимательно рассмотрите рис. В.

ОСТОРОЖНО: Будьте предельно осторожны – Ножи острые, берите их правильно. Всегда берите Режущий нож за его пластиковую часть. После использования Режущего ножа, всегда вынимайте его из чаши перед тем, как вынимать пищу.

- Держите руки и кухонные принадлежности подальше от движущихся ножей и дисков во время работы во избежание риска травмы.

- Можно очищать прибор скребком, но только когда прибор не работает и отключен от сети.
- Никогда не помещайте продукты в прибор руками. Пользуйтесь толкателем.
- Не оставляйте прибор без присмотра, пока он включен.

Шинкование / Нарезка

ПРЕДУПРЕЖДЕНИЕ: Убедитесь, что прибор отключен, и кнопка находится в положении “ВЫКЛ” перед тем, как снимать и вставлять приспособления.

- При использовании ножей (дисков) вместо измельчителя, процедура та же, что для измельчителя. Вместо Режущего ножа нужно использовать соответствующий диск. Выбор диска зависит от того, как вы хотите приготовить продукты. Рассмотрите рис. В.
- ОСТОРОЖНО:** Будьте предельно осторожны – Ножи острые.

БЛЕНДЕР И КОФЕМОЛКА

ПРЕДУПРЕЖДЕНИЕ : Убедитесь, что прибор отключен, и кнопка находится в положении “ВЫКЛ” перед тем, как снимать и вставлять приспособления.

- ВАЖНО:** Ваш Блендер и Кофемолка используют одни и те же ножи. Когда вы выбираете прибор (Блендер или кофемолку), нужно также выбрать чашку кофемолки или чашу блендера. Затем прикрутите ее на прибор. Не забудьте также Кольцевидный затвор (картинка А, 12). Поместите собранный Блендер на моторный блок. Убедитесь, что значки на моторном блоке и на приспособлении смотрят в одном направлении. Затем следут повернуть приспособление по часовой стрелке, пока вы не услышите щелчок.
 - Когда вы закончите работу, поверните приспособление против часовой стрелки. Вам нужно положить продукты в Блендер после того, как Блендер размещен на моторном блоке правильно.
- Изучите фото D в начале инструкции.

- Процедура в точности такая же, если вы хотите использовать Кофемолку вместо Блендера. **ВАЖНО:** Используя кофемолку, следует сначала поместить ингредиенты в чашу. Затем следует прикрутить ножи на чашу. Не забудьте также Кольцевидный затвор.

Перед тем как включать Блендер, вам нужно правильно разместить крышку Блендера. Если вы добавляете дополнительные ингредиенты в Блендер, делайте это через малую крышку Блендера.

- ВАЖНО:** Блендер/кофемолка не работают правильно, если не размещены корректно на моторном блоке. Во время работы, чаша должна быть пустой. Не кладите никакие детали вовнутрь.

СОКОВЫЖИМАЛКА

ПРЕДУПРЕЖДЕНИЕ: Убедитесь, что прибор отключен, и кнопка находится в положении “ВЫКЛ” перед тем, как снимать и вставлять приспособления.

- Сначала вам нужно собрать Соковыжималку, как показано на фото С. Поместите чашу Соковыжималки на моторный блок. Убедитесь, что значки на моторном блоке и на приспособлении смотрят в одном направлении. Затем следут повернуть приспособление по часовой стрелке, пока вы не услышит е щелчок.
- ВАЖНО:** Соковыжималка не работает правильно, если не размещена корректно на моторном блоке. Всегда нажимайте “ВЫКЛ” после каждого использования. Убедитесь, что прибор отключен от сети.
- Во время работы,нажимайте ВЫКЛ каждый раз, когда хотите прочистить прибор и фильтр с помощью лопатки.
- Не кладите продукты в соковыжималку руками. Используйте толкатель.

РЕКОМЕНДАЦИИ

ВАЖНО: После определенного периода работы, вашему прибору необходимо время отдыха. Это продлит работу прибора. **Изучите таблицу внизу.** Время работы зависит от интенсивности и от характера продуктов.

Приспособление	Картинка	Функция	Скорость	Количество (МАКС)	Время работы	Время отдыха
Режущий нож		Нарезка (мясо, овощи, ...)	Мин. – Макс.	500 г	30 сек.	1 мин.

Нож для теста		Приготовление теста	Мин.	500 г муки 280 мл воды	30 сек.	1 мин.
Ножи		Нарезка потолще и тоньше/ шинкование/ приготовление картофеля фри и перемешивание продуктов	Ср. – Макс.	1200 мл	1 мин.	2 мин.
Блендер		Взбивание (фрукты, овощи, ...)	Ср. – Макс.	1500 мл	1 мин.	2 мин.
			Мин.	1200 мл	1 мин.	2 мин.
Кофемолка		Сухое перемалывание (кофейные зерна, сахар, орехи, ...)	Ср. – Макс.	120 г	20 сек.	1 мин.
Соковыжималка		Приготовление натурального сока (яблоки, апельсины, персики, виноград, морковь, свекла, ...)	Мин. – Макс.	1000 г	2 мин.	2 мин.

ЧИСТКА И ТЕХОБСЛУЖИВАНИЕ

Перед очисткой отключите устройство от розетки.

Не погружайте блок двигателя в воду и не располагайте его под струей воды. Протрите блок двигателя влажной тканью. Тщательно высушите.

- В посудомоечной машине можно мыть только детали из нержавеющей стали.
- Остальные части следует промывать в теплой воде с использованием жидкости для мытья посуды.
- Очистка блендера :
 - Промойте мыльной водой.
 - Разместите крышку.
 - Используйте блендер на максимальной скорости не более 30 секунд подряд. Промойте и повторите подход, если необходимо.

Защита окружающей среды

После окончания срока службы не выбрасывайте прибор вместе с бытовыми отходами. Передайте его в специализированный пункт для дальнейшей утилизации. Этим Вы поможете защитить окружающую среду.



Импортер: ООО «Горенье БТ»
119180, Москва, Якиманская наб., 4, стр. 1

Гарантия и обслуживание

При возникновении неисправностей обращайтесь в авторизованный сервисный центр. Список авторизованных сервисных центров вы можете найти в брошюре «Гарантийные обязательства» и на сайте www.gorenje.ru.

Только для домашнего использования!

Observez l'illustration A au début de la notice.

- 1 Bloc moteur
- 2 Boutons MARCHE / "PULSE", "ICE", "SMOOTHIE"
- 3 Bouton Marche/Arrêt et vitesse
- 4 Verrouillage de sécurité
- 5 Arbre du moteur (axe)

Hachoir

- 6 Bol hachoir
- 7 Couvercle du bol hachoir
- 8 Poussoir du hachoir

Moulin à café et blender

- 9 Couvercle du moulin à café
- 10 Réservoir du moulin à café
- 11 Lame pour moulin à café et blender
- 12 Joint torique
- 13 Bol mélangeur
- 14 Couvercle du bol mélangeur
- 15 Bouchon du couvercle sur le bol mélangeur

Centrifugeuse

- 16 Accessoire centrifugeuse
- 17 Bol de la centrifugeuse
- 18 Tamis
- 19 Couvercle de la centrifugeuse
- 20 Poussoir de la centrifugeuse

Accessoires complémentaires

- 21 Lame de pétrissage
- 22 Lame à trancher
- 23 Disques à râper et trancher (râpe fine & moyenne, tranchage fin & épais)
- 24 Spatule

CONSIGNES DE SÉCURITÉ

Lors de l'utilisation d'un appareil électrique, il faut toujours prendre certaines précautions, y compris les suivantes.

- Avant d'utiliser l'appareil, lisez cette notice en entier ; nous vous recommandons de la garder en lieu sûr pour vous y référer ultérieurement.
- La tension de votre installation électrique doit correspondre à celle indiquée sur la plaque signalétique apposée sur le fond de l'appareil.
- Afin de vous protéger des chocs électriques, ne plongez jamais l'appareil, le cordon d'alimentation ou la fiche dans l'eau ni dans tout autre liquide.
- Surveillez attentivement les enfants lorsque vous utilisez l'appareil à côté d'eux.
- Débranchez votre appareil dès que vous ne vous en servez plus, avant d'insérer ou d'enlever des accessoires et avant de le nettoyer.
- Évitez toujours de toucher les pièces en mouvement.
- N'utilisez pas l'appareil si son cordon secteur est abîmé, après un dysfonctionnement, ou s'il est tombé ou endommagé. Dans ce cas, retournez l'appareil complet au service après-vente agréé le plus proche pour vérification, réparation électrique ou mécanique, ou simple réglage.
- L'utilisation d'accessoires non recommandés dans la notice (par exemple bocaux à conserves) peut provoquer un incendie, un choc électrique ou des blessures corporelles.
- N'utilisez pas l'appareil à l'extérieur.
- Ne laissez pas pendre le cordon contre le bord d'une table, d'un plan de travail, ou toucher une source de chaleur.
- Lorsque vous utilisez le robot, gardez les mains et les ustensiles à l'écart des lames ou des disques en mouvement afin de réduire les risques de blessures sévères aux personnes et de dommages à l'appareil. Vous pouvez

vous servir d'une spatule, mais seulement lorsque le robot est à l'arrêt.

- Les lames sont tranchantes. Prenez-les en main avec précaution. Lorsque vous manipulez le couteau du hachoir, tenez-le toujours par sa partie supérieure en plastique.
- Afin de réduire les risques de blessures, n'insérez jamais de lames ou de disques sur la base sans avoir mis le bol correctement en place au préalable.
- Vérifiez que le couvercle est bien verrouillé avant d'utiliser l'appareil.
- N'introduisez jamais les aliments à la main ; utilisez toujours le poussoir.
- N'essayez pas de neutraliser le mécanisme de verrouillage.
- Utilisez toujours le blender pourvu de son couvercle.
- Lorsque vous mixez des liquides chauds avec le blender, retirez le bouchon du couvercle.
- N'utilisez pas l'appareil si le tamis de la centrifugeuse est endommagé ou cassé.
- Cet appareil n'est pas prévu pour les enfants ni les personnes à capacités physiques, sensorielles ou mentales réduites ou manquant d'expérience et de connaissances. Ils ne pourront l'utiliser que sous la surveillance d'un adulte responsable de leur sécurité et après avoir été mis au courant de son fonctionnement.
- Surveillez les enfants pour qu'ils ne jouent pas avec l'appareil.
- Niveau sonore : Lc < 83 dB(A)

Cet appareil est conforme aux Directives Européennes :

- LVD 2014/35/EU
- EMC 2014/30/EU
- 2009/125/EC
- 2011/65/EU

Le symbole de la poubelle barrée figure sur le produit ou sur son emballage en application de la directive européenne 2012/19/EU sur les Déchets d'Équipement Électrique et Électronique (DEEE). Cette directive sert de règlement cadre à la reprise, au recyclage et à la valorisation des appareils ménagers usagés dans toute l'Union européenne.

**CONSERVEZ CETTE NOTICE !
EXCLUSIVEMENT POUR UN USAGE
MÉNAGER !**

Verrouillage de sécurité

Pour votre protection, le modèle SBR1000BE est équipé d'un système de verrouillage de sécurité intégré. Il empêche l'appareil de fonctionner tant qu'il n'est pas assemblé correctement. Lorsque vous choisissez votre accessoire (par exemple le blender), vous devez le placer correctement sur le bloc moteur. Vous ne pouvez utiliser qu'un seul accessoire à la fois. L'accessoire choisi est positionné correctement lorsque les repères sur le bloc moteur sont identiques à ceux de l'accessoire. Tournez ensuite l'accessoire dans le sens des aiguilles d'une montre jusqu'à ce que vous entendiez un "clic". Une fois le travail terminé, tournez l'accessoire dans le sens contraire des aiguilles d'une montre pour l'enlever. Pour une meilleure compréhension, observez les schémas B, C, D et E.

Bandeau de commandes

- Après avoir fixé correctement l'accessoire sélectionné sur le bloc moteur, tournez le bouton de commande pour faire passer le moteur de la position Arrêt à la position Marche. Choisissez la vitesse voulue.
- Pour travailler par impulsions, appuyez sur les touches "PULSE" ou "ICE" (*GLACE*).
- **ATTENTION** : vous devez maintenir enfoncé le bouton "PULSE" pour que l'appareil fonctionne. Le robot s'arrête dès que vous relâchez ce bouton. Si vous choisissez le bouton "ICE" (*GLACE*), vous n'avez pas besoin de maintenir ce bouton enfoncé pour que l'appareil fonctionne.
- Il est conseillé d'utiliser les fonctions PULSE et ICE pour éviter le broyage excessif des aliments.

HACHOIR

ATTENTION : vérifiez que l'appareil est débranché et que le bouton de commande est en position ARRÊT avant d'insérer ou de retirer tout accessoire et avant de nettoyer le robot.

AVERTISSEMENT : soyez extrêmement prudent, les lames sont tranchantes.

- **IMPORTANT** : le bol hachoir ne fonctionnera pas s'il n'est pas installé correctement sur le bloc moteur et si son couvercle de sécurité n'est pas fixé convenablement.

ATTENTION : pour réduire les risques de blessure, ne placez jamais la lame à trancher sur le bloc moteur sans avoir mis le bol en place correctement au préalable.

- Placez d'abord convenablement le bol hachoir sur le bloc moteur. Les signes sur le bloc moteur et sur l'accessoire choisi doivent être identiques. Tournez ensuite l'accessoire dans le sens des aiguilles d'une montre jusqu'à ce que vous entendiez un "clic". Insérez l'arbre du moteur sur le bloc moteur.
- Placez la lame à trancher sur l'axe du moteur, à l'intérieur du bol.
- Vérifiez que la lame à trancher est positionnée convenablement.
- Lorsque la lame à trancher est bien en place, versez les ingrédients dans le bol. Ensuite, placez correctement le couvercle sur le bol hachoir et mettez l'appareil en marche.
- Pour une meilleure compréhension, observez l'illustration B.

ATTENTION : soyez extrêmement prudent - les lames sont tranchantes, il faut les manipuler avec précaution. Tenez toujours la lame à trancher par sa partie supérieure en plastique. Après avoir utilisé cette lame, sortez-la toujours du bol avant de retirer les aliments transformés.

- Gardez les mains et les ustensiles à l'écart de la lame lorsque vous tranchez des ingrédients afin de réduire les risques de blessures sévères aux personnes et de dommages à l'appareil. Vous pouvez utiliser une spatule, mais seulement lorsque le robot est à l'arrêt.
- N'introduisez jamais les aliments à la main ; utilisez toujours le poussoir.
- Ne laissez pas l'appareil sans surveillance tant qu'il est en fonctionnement, c'est-à-dire quand il est en position Marche.

Mandoline / Râpe

ATTENTION : vérifiez que l'appareil est débranché et que le bouton de commande est en

position ARRÊT avant d'insérer ou de retirer les accessoires.

- Si vous utilisez les disques à la place du hachoir, l'installation est la même que pour l'accessoire hachoir. Montez simplement le disque choisi à la place de la lame à trancher. Le choix du disque dépend de la façon dont vous voulez transformer les aliments.
- Pour une meilleure compréhension, observez l'illustration B.
- **ATTENTION** : soyez extrêmement prudent - les lames sont tranchantes. À manipuler avec précaution.

BLENDER ET MOULIN À CAFÉ

ATTENTION : vérifiez que l'appareil est débranché et que le bouton de commande est en position ARRÊT avant d'insérer ou de retirer tout accessoire et avant de nettoyer le robot.

- **IMPORTANT** : la même lame est destinée au blender et au moulin à café. Lorsque vous choisissez l'accessoire (blender ou moulin), vous devez choisir également le bol mélangeur ou le réservoir du moulin. Vissez-le ensuite sur la lame. N'oubliez pas de monter le joint torique (figure A, n° 12).
- Placez correctement le blender assemblé sur le bloc moteur. Les signes sur le bloc moteur et sur l'accessoire choisi doivent être identiques. Tournez ensuite l'accessoire dans le sens des aiguilles d'une montre jusqu'à ce que vous entendiez un "clic". Une fois le travail terminé, tournez l'accessoire dans le sens contraire des aiguilles d'une montre. Il ne faut verser les ingrédients dans le bol mélangeur qu'après l'avoir installé correctement.

Observez l'illustration D au début de la notice.

- La procédure est exactement la même si vous utilisez le moulin à café à la place du blender. **IMPORTANT** : si vous utilisez le moulin à café, vous devez d'abord verser le café en grains dans le réservoir. Vissez ensuite la lame sur le réservoir. N'oubliez pas de monter le joint torique.
- Avant de mettre le blender en marche, vous devez le fermer correctement avec son couvercle. Si vous voulez ajouter des ingrédients dans le bol mélangeur, versez-les à travers l'orifice du couvercle après avoir enlevé le bouchon.
- **IMPORTANT** : le blender et le moulin à café ne fonctionneront pas s'ils ne sont pas installés correctement sur le bloc moteur. Pendant le travail, le bol mélangeur / le réservoir ne doit contenir aucun accessoire.

CENTRIFUGEUSE

ATTENTION : vérifiez que l'appareil est débranché et que le bouton de commande est en position ARRÊT.







- Assemblez tout d'abord la centrifugeuse comme indiqué sur la figure C au début de la notice.
- Ensuite, placez convenablement le bol de la centrifugeuse sur le bloc moteur. Les signes sur le bloc moteur et sur la centrifugeuse doivent être identiques. Tournez ensuite l'accessoire dans le sens des aiguilles d'une montre jusqu'à ce que vous entendiez un "clic".
- **IMPORTANT** : la centrifugeuse ne fonctionnera pas si elle n'est pas installée correctement sur le bloc moteur. Veillez à tourner le bouton de commande sur la position Arrêt après chaque utilisation. Attendez que le moteur soit complètement à l'arrêt, puis débranchez l'appareil avant de le démonter.

- Pendant l'utilisation, éteignez temporairement l'appareil pour enlever avec la spatule la pulpe restant sur le tamis.
- Lorsque vous préparez du jus, gardez les mains et les ustensiles à l'écart de l'entonnoir afin de réduire les risques de blessures sévères aux personnes et de dommages à l'appareil. Utilisez toujours le pousoir.

RECOMMANDATIONS

IMPORTANT : après le temps de fonctionnement suggéré, votre appareil a besoin d'une période d'inactivité. Cela prolongera sa durée de vie. Consultez le tableau ci-dessous.

Les durées suggérées ci-dessous dépendent aussi de la dureté et de la qualité des aliments ou des ingrédients.

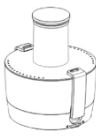
Accessoire	Illustration	Fonction	Vitesse	Quantité (MAX)	Durée de fonctionnement	Temps d'inactivité
Lame à trancher		Couper en tranches (viande, légumes, ...)	Min. – Max.	500 g	30 sec.	1 min.
Lame de pétrissage		Pétrir la pâte	Min.	500 g de farine 280 ml d'eau	30 sec.	1 min.
Disques		Râpe fine & moyenne, tranchage fin & épais, couper les frites et réduire les aliments en purée.	Med. – Max.	1200 ml	1 min.	2 min.
Blender		Mixer (fruits, légumes, ...)	Med. – Max.	1500 ml	1 min.	2 min.
Presse-agrumes			Min.	1200 ml	1 min.	2 min.
Moulin à café		Broyer à sec (café en grains, sucre, noix...)	Med. – Max.	120 g	20 sec.	1 min.
Centrifugeuse		Préparer des jus naturels (pommes, oranges, poires, raisins, carottes, betteraves rouges...)	Min. – Max.	1000 g	2 min.	2 min.

NETTOYAGE ET ENTRETIEN

ATTENTION : avant de commencer le nettoyage, assurez-vous que le bouton de commande est bien sur la position ARRÊT.

- N'immergez jamais dans l'eau le bloc moteur ou le cordon secteur.
- Nettoyez le bloc moteur uniquement avec un chiffon humide.
- Seules les lames en acier inoxydable passent au lave-vaisselle.
- Nettoyez toutes les autres pièces à l'eau tiède additionnée de votre détergent à vaisselle habituel.
- Nettoyage du blender :
 - remplissez le bol d'eau tiède savonneuse.
 - fermez-le avec son couvercle.
 - faites fonctionner le blender à la vitesse maximale pendant 30 secondes. Rincez plusieurs fois si nécessaire.

Environnement

À la fin de sa vie utile, ne jetez pas l'appareil avec les ordures ménagères, mais remettez-le à une déchèterie qui traite les DEEE ; vous contribuerez ainsi à éviter des conséquences néfastes pour la santé et l'environnement.

Garantie & service après-vente

Pour toute information complémentaire ou en cas de problème, veuillez contacter le service Clients de Gorenje dans votre pays (vous trouverez son n° de téléphone sur la carte de garantie internationale). S'il n'y a pas de service Clients dans votre pays, adressez-vous au détaillant chez qui vous avez acheté l'appareil, ou contactez le service Clients de Gorenje Électroménager.

Réservé à un usage ménager.

**GORENJE VOUS SOUHAITE
BEAUCOUP DE PLAISIR LORS DE
L'UTILISATION DE CET APPAREIL !**

Nous nous réservons le droit de procéder sans préavis à toute modification utile.

0719005