

gorenje

DALJINSKI UPRAVLJALNIK - NAVODILA ZA UPORABO

(SLO)

REMOTE CONTROLLER – USERS MANUAL

(GB)

DALJINSKI UPRAVLJAČ – UPUTE ZA UPORABU

(HR)

ДАЉИНСКИ УПРАВЉАЧ – УПУТСТВО ЗА УПОТРЕБУ

(SR)

DALJINSKI UPRAVLJAČ – UPUTE ZA UPORABU

(BIH)

ДАЉИНСКИ УПРАВЉАЧ – УПУТСТВО ЗА УПОТРЕБУ

(MK)

DALJINSKI UPRAVLJAČ – UPUTE ZA UPORABU

(MNE)

ПОСІБНИК КОРИСТУВАЧА ПУЛЬТ ДИСТАНЦІЙНОГО УПРАВЛІННЯ

(UA)

РУКОВОДСТВО ПОЛЬЗОВАТЕЛЯ ПУЛЬТ ДИСТАНЦИОННОГО УПРАВЛЕНИЯ

(RUS)

TELECOMANDA – MANUAL DE UTILIZARE

(RO)

ҚАШЫҚТАН БАСҚАРУ ПУЛЬТІ – ПАЙДАЛАНУШЫ НҰСҚАУЫ

(KAZ)

NÁVOD NA OBSLUHU – DIAĽKOVÝ OVLÁDAČ

(SK)

NÁVOD NA OBSLUHU - DÁLKOVÝ OVLADAČ

(CS)

PILOT ZDALNEGO STEROWANIA – INSTRUKCJA OBSŁUGI

(PL)

HASZNÁLATI UTASÍTÁS – TÁVIRÁNYÍTÓ

(HU)

УСТРОЙСТВО ЗА ДИСТАНЦИОННО УПРАВЛЕНИЕ- РЪКОВОДСТВО НА ПОТРЕБИТЕЛЯ

(BG)

SLOVENŠČINA
RG57

NAVODILA ZA UPORABO

DALJINSKI UPRAVLJALNIK

- Pred prvo uporabo najprej skrbno preberite ta navodila za uporabo.
- Navodila shranite za kasnejšo uporabo.

Kazalo

Tehnične karakteristike daljinskega upravljalnika	3
Karakteristike delovanja	3
Opis tipk daljinskega upravljalnika	4
Prikaz na zaslonu	6
Uporaba daljinskega upravljalnika	7

Uporaba daljinskega upravljalnika

Uporabljajte daljinski upravljalnik v razdalji 8 m od notranje enote obrnjen proti sprejemniku. Sprejem notranje enote je potrjen s piskom.

▲ POZOR!

- V primeru preprek med notranjo enoto in daljinskim upravljalnikom klimatska naprava ne bo delovala.
- Preprečite razlitje tekočin po daljinskem upravljalniku.
- Daljinskega upravljalnika ne izpostavljajte direktni sončni toploti ali toploti.
- Direktna izpostavljenost IR sprejemnika notranje enote sončni svetlobi lahko privede do nepravilnega delovanja klimatske naprave. Uporabite zavese.
- V primeru, da druge naprave reagirajo na daljinski upravljalnik premaknite druge naprave oziroma se posvetujte z lokalnim prodajalcem oziroma serviserjem.
- V primeru nedelovanja daljinskega upravljalnika preverite izrabljenost baterij.

Tehnične karakteristika daljinskega upravljalnika

Model	
KASxxDCINV02/3/4	RG57A3/BGEF;RG57A2/BGEF;RG57B/BGE;RG57D/BGE
KASxxFT	RG57A3/BGEF;RG57A2/BGEF, RG57B/BGE;RG57D/BGE
KAMxxPHH(PDAH/G)	RG57H(B)/BG(C)E;RG57H1(B)/BG(C)E; RG57H2(B)/BG(C)EF; RG57H3(B)/BG(C)EF;RG57H1(B)/BG(C)E- M;RG57H(B)/BG(C)EU1
Nazivna napetost	3,0 V /alkalne suhe baterije AAA,LR03 x 2)
Najnižja napetost izhodnega signala CPU	2,0 V
Razdalja prenosa	8 m (pri 3,0 V napetosti = 11 m)
Območje temperature okolice	-5°C ÷ 60 °C

Funkcije daljinskega upravljalnika

1. Način delovanja: AVTOMATSKO, HLAJENJE, RAZVLAŽEVANJE, OGREVANJE (AUTO, COOL, DRY, HEAT) (modeli samo za ohlajanje nimajo funkcije ogrevanja) in VENTILATOR (FAN).
2. Funkcija nastavitve časovnega programa: 24 ur.
3. Območje nastavitve notranje temperature: 17°C - 30 °C.

⚠ OPOMBA

- Oblika gumbov na daljinskem upravljalniku se lahko razlikuje od gumbov na daljinskem upravljalniku, ki ste ga kupili.
- Vse funkcije opisane v nadaljevanju delujejo v odvisnosti od notranje enote. V primeru, da notranja enota funkcij ne podpira, funkcije ne bodo delovale.

KASxxDCINVF02/3/4

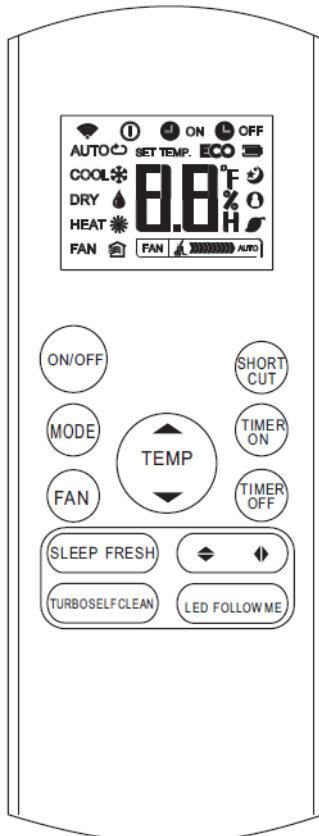

RG57A2/BGEF
(FRESH button is not available)
RG57A3/BGEF

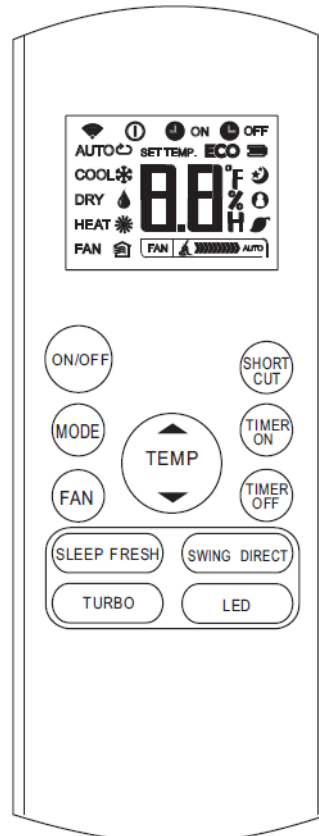

RG57B/BGE
(FRESH button is not available)
RG57D/BGE

KASxxFT

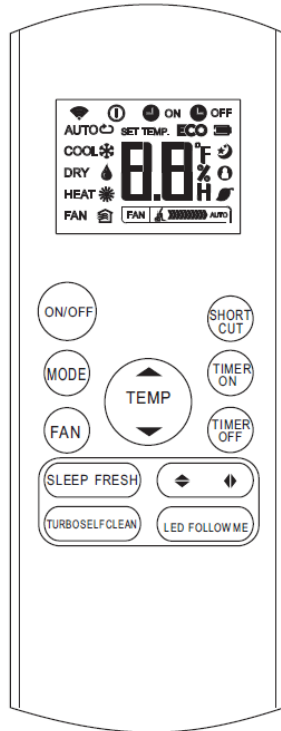

RG57A2/BGEF
(FRESH button is not available)
RG57A3/BGEF

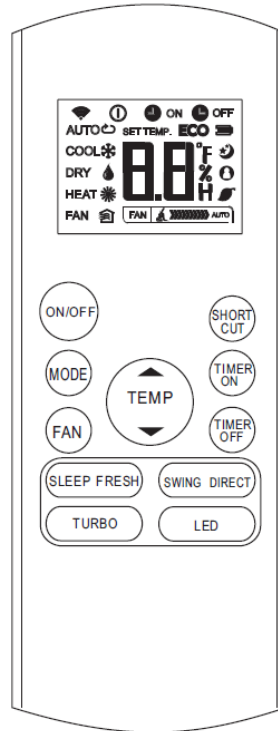

RG57B/BGE
(FRESH button is not available)
RG57D/BGE

KAMxxPHH(PDAH/G)

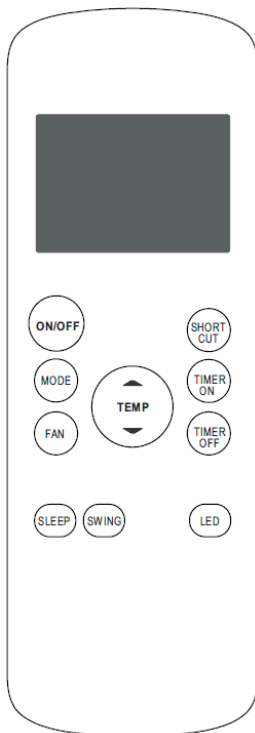

RG57H(B)/BG(C)E
RG57H(B)/BG(C)EU1

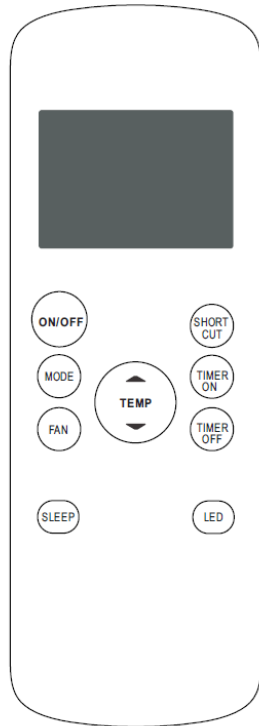

RG57H1(B)/BG(C)E;
RG57H1(B)/BG(C)E-M

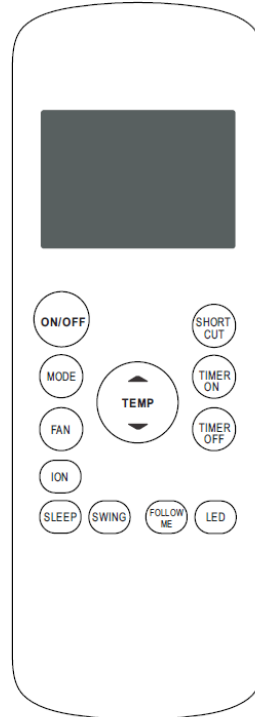

RG57H2(B)/BG(C)EF

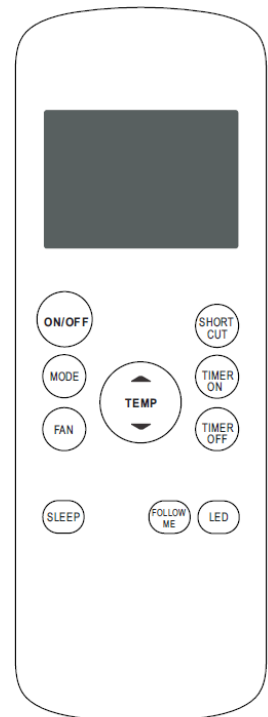

RG57H3(B)/BG(C)EF

Opis tipk daljinskega upravljalnika

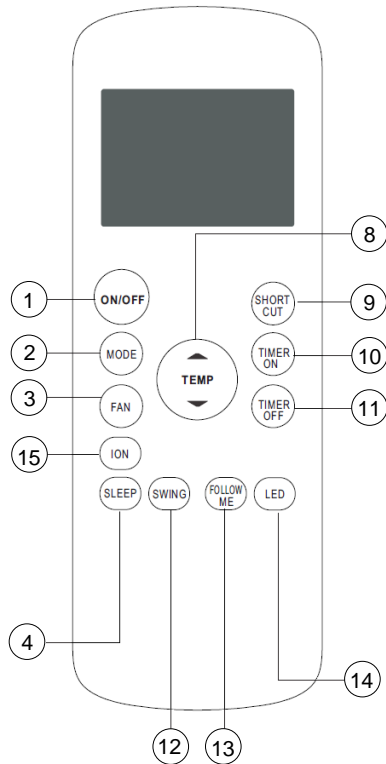

KAMxxPHH(PDAH/G)

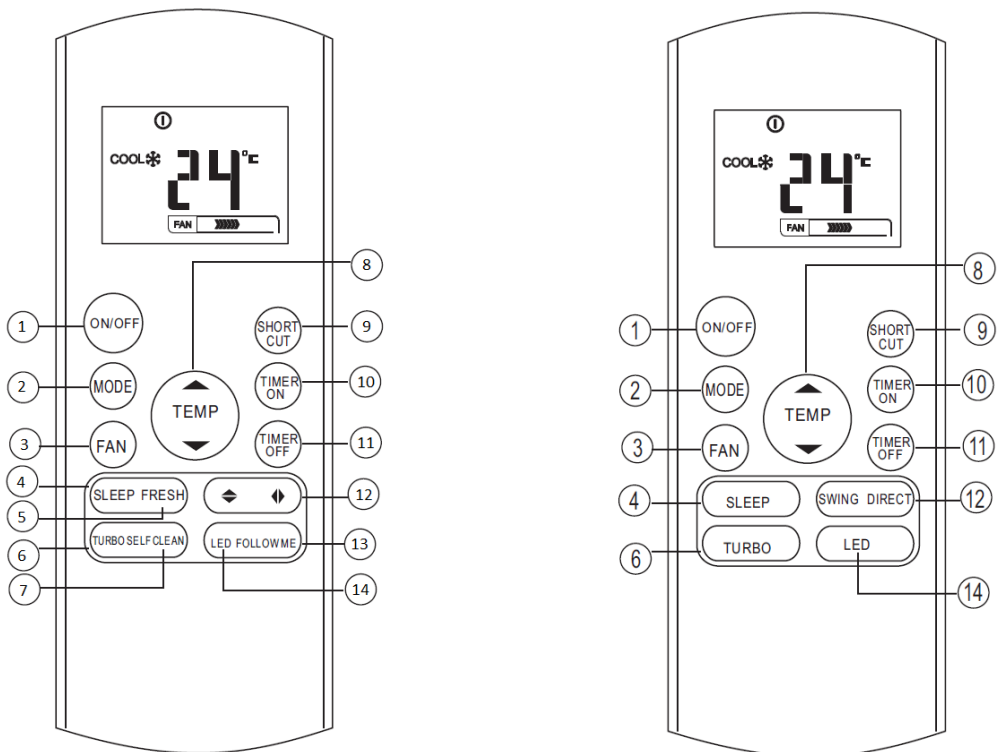

KASxxDCINVF02/3/4

KASxxFT

-
1. Tipka VKLOP/IZKLOP (ON/OFF): Ob pritisku na to tipko vklopite klimatsko napravo. Ob ponovnem pritisku klimatsko napravo izklopite.
 2. Tipka za izbiro NAČINA DELOVANJA (MODE): Vsakič, ko pritisnete to tipko, se način delovanja premakne v smer puščice:
AVTOMATSKO → HLAJENJE → RAZVLAŽEVANJE → OGREVANJE → VENTILATOR
 3. Tipka HITROST VENTILATORJA (FAN SPEED): S to tipko izbirate hitrost ventilatorja v štirih korakih – AVTOMATSKA, NIZKA, SREDNJA in VISOKA (AUTO, LOW, MED in HIGH). Ob vsakem pritisku se hitrost ventilatorja spremeni.
 4. Tipka NOČNI REŽIM: Ob pritisku na to tipko se vključi / izključi NOČNI REŽIM.
 5. FRESH:
S to tipko se vključi funkcija Ionizatorja, ki v prostor sprošča negativne ione, ki zagotavljajo boljše počutje in so potrebni za boljšo obnovo celic.
 6. Tipka TURBO:
Ob pritisku na to tipko se vključi / izključi TURBO funkcija.
 7. Tipka SAMOČISTILNI NAČIN (SELF CLEAN):
Ob pritisku na to tipko se vključi / izključi SAMOČISTILNI NAČIN.
 8. **Tipka DOL (▼ / -)**: To tipko pritisnite za znižanje nastavitve notranje temperature ali za znižanje števila ur v časovnem programu.
Tipka GOR (▲ / +): To tipko pritisnite za zvišanje nastavitve notranje temperature ali za povišanje števila ur v časovnem programu
 9. Tipka SHORTCUT
S pritiskom na to tipko obnovite trenutne nastavitve ali nadaljujete z prejšnjimi nastavitvami.
 - Če pritisnete tipko ob prvem zagonu klimatske naprave, bo le ta pričela delovati v načinu AUTO, z 26°C in hitrostjo ventilatorja AUTO.
 - Če pritisnete tipko, ko je daljinski upravljalnik že vključen, bo sistem avtomatsko prešel na prejšnje nastavitve vključno z načinom delovanja, nastavljeno temperaturo, hitrostjo ventilatorja ter funkcijo SLEEP (če je bila aktivirana).
 - Če pritisnete tipko za več kot 2s, se bodo avtomatsko nastavile trenutne nastavitve vključno z načinom delovanja, nastavljeno temperaturo, hitrostjo ventilatorja ter funkcijo SLEEP (če je bila aktivirana).
 10. Tipka ČASOVNI PROGRAM VKLOP (TIMER ON): Ob pritisku na to tipko aktivirate zaporedje avtomatskega vklopa. Ob vsakem pritisku se nastavev avtomatskega vklopa poveča za 30 minut. Če nastavljen čas kaže 10:00 se ob vsakem pritisku nastavev avtomatskega vklopa poveča za 60 minut. Za preklic programa avtomatskega vklopa enostavno nastavite čas vklopa na 0:00.

-
11. Tipka ČASOVNI PROGRAM IZKLOP (TIMER OFF): Ob pritisku na to tipko aktivirate zaporedje avtomatskega izklopa. Ob vsakem pritisku se nastavitev avtomatskega izklopa poveča za 30 minut. Če nastavljen čas kaže 10:00 se ob vsakem pritisku nastavitev avtomatskega izklopa poveča za 60 minut. Za preklic programa avtomatskega izklopa enostavno nastavite čas izklopa na 0:00.
 12. Tipka HORIZONTALNO NIHANJE LOPUTE (SWING): Uporablja se za vklop horizontalnega premikanja naklona loput ali za nastavitev želenega kota loput. Vsak pritisk tipke pomeni spremembo kota lopute za 6°. Če tipko držite pritisnjeno več kot 2 sekundi, se aktivira avtomatsko pomikanje horizontalne lopute gor in dol.
 13. Tipka FOLLOW ME: Ob pritisku na to tipko se vključi / izključi funkcija FOLLOW ME.
 14. Tipka LED: Ob pritisku na to tipko se vključi / izključi prikaz na zaslonu notranje enote.
 15. Tipka ION (Portable): Ob pritisku na to tipko se vključi ionizator zraka, ki pomaga odstraniti nečistoče iz zraka.

Prikaz na zaslonu

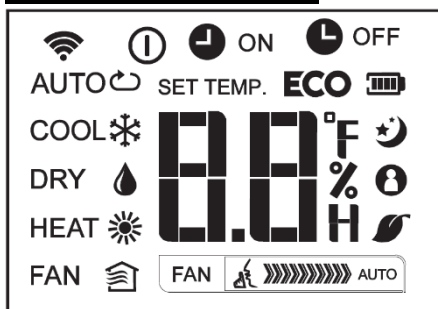

Prikaz PRENOSA: Pokazatelj enkrat utripne med prenosom signalov iz daljinskega upravljalnika v notranjo enoto.

Prikaz temperature / Časovnega programa: To področje prikazuje nastavljeno temperaturo in v načinu ČASOVNI PROGRAM (TIMER) prikazuje nastavitve vklopa/izklopa časovnika.

Prikaz delovanja funkcije FOLLOW ME.
Prikaz delovanja klimatske naprave. Prikaz delovanja funkcije FOLLOW ME.

Prikaz načina delovanja (FAN)

Prikaz hitrosti ventilatorja.
Prikazuje tri hitrosti ventilatorja.

Prikaz načina delovanja:

Mode display

AUTO COOL DRY
HEAT FAN

AVTOMATSKO → HLAJENJE → RAZVLAŽEVANJE
→ OGREVANJE → VENTILATOR.

- Displayed when data transmitted.
- Displayed when remote controller is ON.
- Battery display (low battery detection)
- ECO** Not available for this unit
- ON Displayed when TIMER ON time is set.
- OFF Displayed when TIMER OFF time is set.
- Show set temperature or room temperature, or time under TIMER setting.
- Displayed in Sleep Mode operation.
- Indicated that the air conditioner is operating in Follow me mode
- Not available for this unit
- Not available for this unit

FAN		Low speed
FAN		Medium speed
FAN		High speed
FAN		Auto fan speed

▲ OPOMBA

Vsi znaki, prikazani na sliki 2, so uporabljeni le v namene nazorne predstavitve. Med dejanskim delovanjem so na zaslonu prikazani le odgovarjajoči znaki funkcij.

Kako uporabljati tipke

NAČIN DELOVANJA AVTOMATSKO

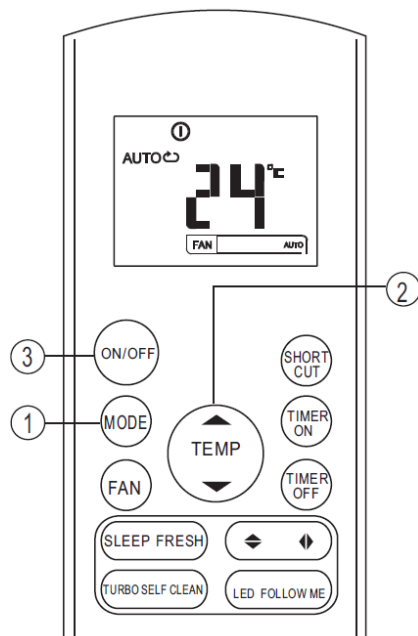

Prepričajte se, da je naprava priključena na napajanje. Simbol za prikaz delovanja klimatske naprave začne utripati.

1. Pritisnite tipko NAČIN DELOVANJA in izberite AUTO.
2. Pritisnite tipki GOR / DOL (+ / -), da nastavite želeno temperaturo med 17°C in 30°C.
3. Pritisnite tipko VKLOP / IZKLOP (ON/OFF), da zaženete klimatsko napravo.

▲ OPOMBA

V avtomatskem načinu delovanja (AUTO) lahko klimatska naprava logično izbere način HLAJENJE, VENTILATOR in OGREVANJE (COOL, FAN in HEAT) z zaznavanjem razlike med dejansko sobno temperaturo in temperaturo, nastavljeno na daljinskem upravljalniku.

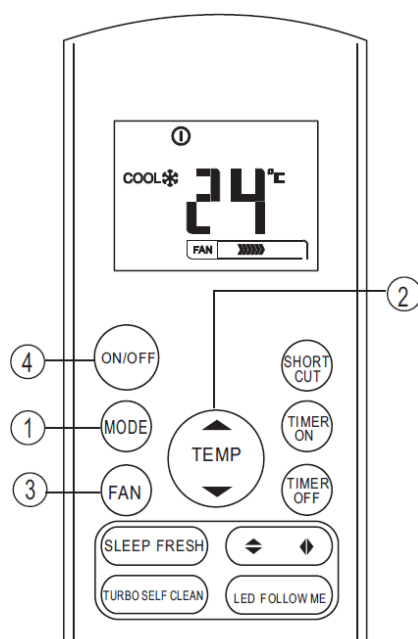

NAČIN DELOVANJA HLAJENJE / OGREVANJE / HITROST VENTILATORJA

Prepričajte se, da je naprava priključena na napajanje.

1. Pritisnite tipko NAČIN DELOVANJA in izberite HLAJENJE (COOL), OGREVANJE (HEAT), HITROST VENTILATORJA (FAN SPEED).
2. Pritisnite tipki GOR / DOL (+ / -), da nastavite želeno temperaturo med 17°C in 30°C.
3. Pritisnite tipko HITROST VENTILATORJA (FAN SPEED) in izberite hitrost ventilatorja izmed 4 možnih nastavitev (Auto, Low, Med, High)
4. Pritisnite tipko VKLOP / IZKLOP (ON/OFF), da zaženete klimatsko napravo.

▲ OPOMBA

V načinu delovanja HITROST VENTILATORJA (FAN SPEED) nastavljena temperatura ni prikazana na daljinskem upravljalniku. Prav tako ni možno kontrolirati sobne temperature. V tem primeru se lahko izvedejo samo koraki 1, 3 in 4.

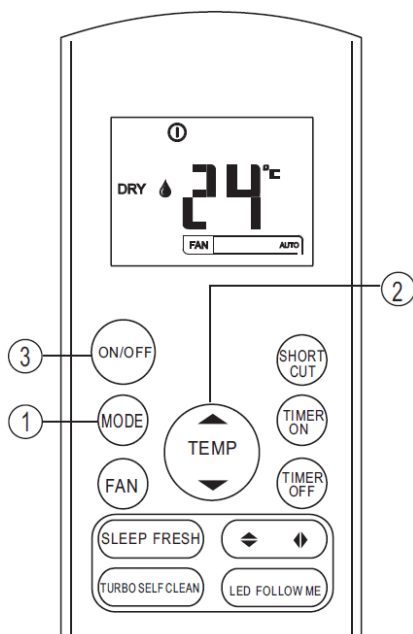

NAČIN DELOVANJA RAZVLAŽEVANJE

Prepričajte se, da je naprava priključena na napajanje. Simbol za prikaz delovanja klimatske naprave začne utripati.

1. Pritisnite tipko NAČIN DELOVANJA in izberite DRY.
2. Pritisnite tipki GOR / DOL (+ / -), da nastavite zeleno temperaturo med 17°C in 30°C.
3. Pritisnite tipko VKLOP / IZKLOP (ON/OFF), da zaženete klimatsko napravo.

▲ OPOMBA

V načinu delovanja RAZVLAŽEVANJE (DRY) ni možno nastaviti hitrosti ventilatorja. Hitrost se kontrolira avtomatsko.

NASTAVITEV SMERI IZPIHA ZRAKA

Uporabite tipki za horizontalni oziroma vertikalni pomik loput za usmerjanje izpiha zraka (SWING).

1. Ob pritisku tipke za pomik horizontalnih loput za usmerjanje zraka se pozicija lopute spremeni za 6°. Če pritiskate tipko dlje kot 2 sekundi, se začne loputa avtomatsko pomikati gor in dol.
2. Ob pritisku tipke za pomik vertikalnih loput za usmerjanje zraka se pozicija lopute spremeni za 6°. Če pritiskate tipko dlje kot 2 sekundi, se začne loputa avtomatsko pomikati levo in desno.

▲ OPOMBA

V primeru, da nastavljena pozicija loput za usmerjanje zraka negativno vpliva na delovanje klimatske naprave, se lopute avtomatsko premaknejo.

NAČIN DELOVANJA ČASOVNI PROGRAM

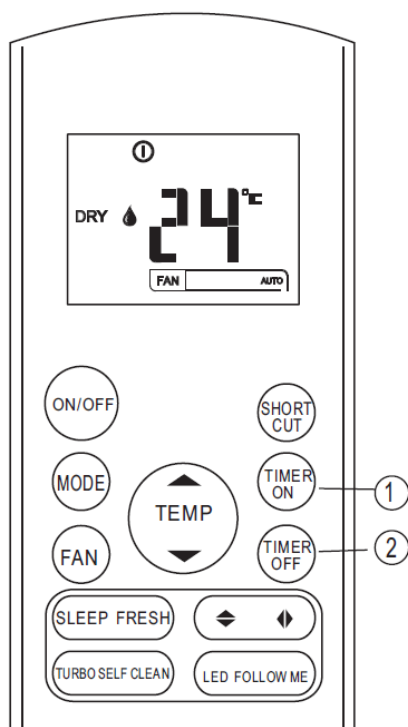

Pritisnite tipko TIMER ON za nastavev časa avtomatskega vklopa klimatske naprave.

1. Pritisnite tipko TIMER ON. Na daljinskem upravljalniku se prikaže ikona TIMER ON, na prikazovalniku se prikaže zadnji nastavljeni čas avtomatskega vklopa in znak 'h'. Sedaj lahko ponastavite čas avtomatskega vklopa.
2. Ponovno pritisnite tipko TIMER ON in nastavite želeni čas avtomatskega vklopa. Z vsakim pritiskom tipke se čas poveča za 30 minut (skupni čas nastavitve med 0 in 10 ur) oziroma za 1 uro (skupni čas nastavitve med 10 in 24 ur).
3. Po nastavitvi časa avtomatskega vklopa naprave je 1 sekunda zakasnitve pred prenosom signala notranji enoti. 2 sekundi po končanem prenosu signala se na zaslonu daljinskega upravljalnika pojavi znak 'h'. Nato se na zaslonu pojavi nastavljena temperatura.

Pritisnite tipko TIMER OFF za nastavev časa avtomatskega izklopa klimatske naprave.

1. Pritisnite tipko TIMER OFF. Na daljinskem upravljalniku se prikaže ikona TIMER OFF, prikazovalniku se prikaže zadnji nastavljeni čas avtomatskega izklopa in znak 'h'. Sedaj lahko ponastavite čas avtomatskega izklopa.
2. Ponovno pritisnite tipko TIMER OFF in nastavite želeni čas avtomatskega izklopa. Z vsakim pritiskom tipke se čas poveča za 30 minut (skupni čas nastavitve med 0 in 10 ur) oziroma za 1 uro (skupni čas nastavitve med 10 in 24 ur).
3. Po nastavitvi časa avtomatskega izklopa naprave je 1 sekunda zakasnitve pred prenosom signala notranji enoti. 2 sekundi po končanem prenosu signala se na zaslonu daljinskega upravljalnika pojavi znak 'h'. Nato se na zaslonu pojavi nastavljena temperatura.

▲ OPOMBA

Nastavitve avtomatskega vklop / izklopa so omejena na:
0.5, 1, 1.5, 2, 2.5, 3, 3.5, 4, 4.5, 5, 5.5, 6, 6.5, 7,
7.5, 8, 8.5, 9, 9.5, 10, 11, 12, 13, 14, 15, 16, 17, 18,
19, 20, 21, 22, 23 in 24 ur.

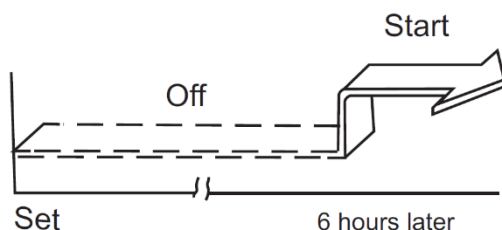
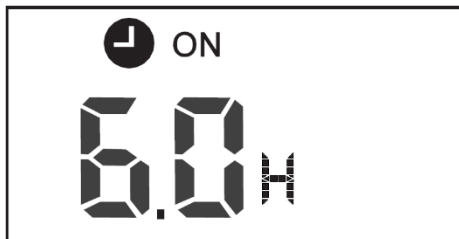

Primer nastavitve časovnega programa VKLOP

Način delovanja ČASOVNI PROGRAM VKLOP (TIMER ON) je uporaben v primeru, da želite vključiti klimatsko napravo, preden se vrnete domov. Klimatska naprava se bo avtomatsko vključila in pričela z delovanjem po preteku nastavljenega časa.

Primer:

Klimatsko napravo želite vključiti čez 6 ur.

1. Pritisnite tipko TIMER ON. Na daljinskem upravljalniku se prikaže ikona TIMER ON, na prikazovalniku se prikaže zadnji nastavljeni čas avtomatskega vklopa in znak 'h'.
2. Ponovno pritisnite tipko TIMER ON in nastavite '6:0h' na zaslonu daljinskega upravljalnika.
3. Po 3 sekundah se na zaslonu daljinskega upravljalnika prikaže nastavljena temperatura. Ikona TIMER ON ostane vidna, funkcija je vključena.

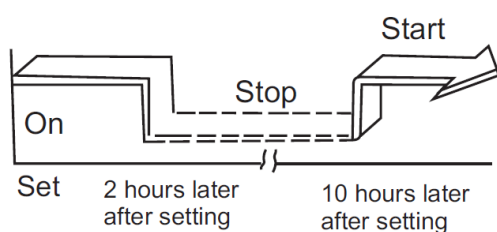
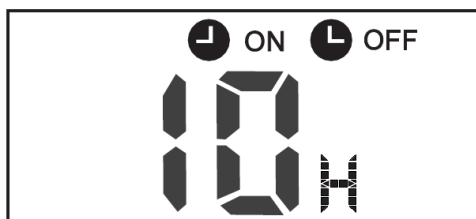

Primer nastavitve časovnega programa VKLOP in IZKLOP

Primer:

Klimatsko napravo želite izključiti čez 2 uri in jo ponovno vključiti čez 10 ur.

1. Pritisnite tipko TIMER OFF.
2. Ponovno pritisnite tipko TIMER OFF in nastavite '2:0h'.
3. Pritisnite tipko TIMER ON.
4. Ponovno pritisnite tipko TIMER ON in nastavite '10:0h'.
5. Po 3 sekundah se na zaslonu daljinskega upravljalnika prikaže nastavljena temperatura. Ikona TIMER ON OFF ostane vidna, funkcija je vključena.

⚠ OPOMBA

Nastavitveni čas je relativni čas. To pomeni, da nastavljen čas temelji na zakasnitvi dejanskega časa.

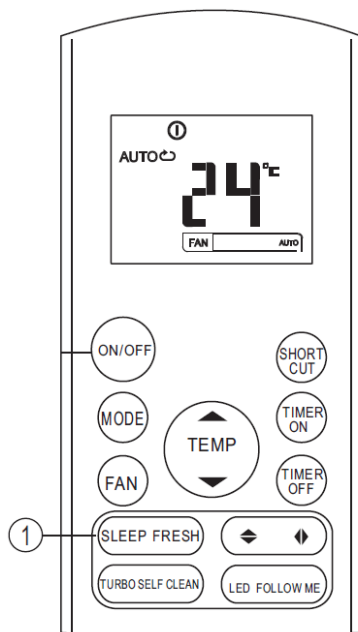

NOČNI REŽIM (SLEEP):

Pritisk tipke bo vključil NOČNI REŽIM.

1. V primeru delovanja v nočnem režimu enota prvi dve uri avtomatsko poviša nastavljeno sobno temperaturo vsako uro za 1°C, nato to sobno temperaturo vzdržuje naslednjih 5 ur. Po pretečenih 7 urah se enota avtomatsko izključi.

⚠ OPOMBA

Nočni režim je na voljo samo v načinih delovanja AVTOMATSKO, HLAJENJE, OGREVANJE

🔑 Vstavitev/zamenjava baterij

V daljinskem upravljalniku sta dve suhi alkalni bateriji AAA(LR03x2).

1. Pritisnite pokrov ležišča baterij, ga odstranite in vstavite bateriji v skladu z oznakami (+ in -) na daljinskem upravljalniku in namestite pokrov.
2. Stari bateriji zamenjajte na enak način, kot vstavite novi.

⚠ OPOMBE

1. Ko menjate bateriji, ne uporabite starih ali različnih tipov baterij, ker lahko to vpliva na delovanje daljinskega upravljalnika.
2. Če daljinskega upravljalnika ne nameravate uporabljati dalj časa, bateriji odstranite. V nasprotnem primeru lahko puščanje baterij poškoduje upravljalnik.
3. Povprečna življenjska doba baterij je približno 6 mesecev pri normalni uporabi.
4. Bateriji zamenjajte, ko ne slišite več odzivnega signala iz notranje enote ali če lučka pokazatelja prenosa ne sveti.
5. Iztrošene baterije odložite v za to namenjen zabojnik za odpadke.

⚠ OPOZORILO

1. Preverite, da ni nobenih ovir med daljinskim upravljalnikom in sprejemnikom na notranji enoti. V nasprotnem primeru klimatska naprava ne deluje.
 2. Daljinski upravljalnik zavarujte pred tekočinami.
 3. Daljinski upravljalnik zaščitite pred visoko temperaturo in ga ne izpostavljajte sevanju.
 4. Daljinskega upravljalnika ne izpostavljajte neposrednim sončnim žarkom, ker lahko le-ti vplivajo na njegovo delovanje.
- Daljinskega upravljalnika ne hranite v bližini elektromagnetnega sevanja, ki ga oddajajo drugi gospodinjski aparati.

ENGLISH
RG57

OWNER'S MANUAL

REMOTE CONTROLLER

- Please read this owner's manual before operation.
- Save this manual in a safe place for future reference.

Contents

Remote controller specifications.....	3
Performance features	3
Features of the remote controller buttons	4
Indicators on display	6
Operating the remote controller	7

Handling the remote controller

Use the remote controller within 8m distance from the appliance, pointing it towards the receiver. Reception is confirmed by a beep.

⚠ CAUTION!

- The air conditioner will not operate if curtains, doors or other materials block the signal from the remote controller to the indoor unit.
- Prevent any liquid from falling in to the remote controller. Do not expose the remote controller to direct sunlight or heat.
- If the infrared signal receiver on the indoor unit is exposed to direct sunlight, the air conditioner may not function properly. Block the sunlight from falling on the receiver.
- If other electrical appliances react to the remote controller, consult your local dealer.

Remote controller specifications

Model	
KASxxDCINVF02/3/4	RG57A3/BGEF;RG57A2/BGEF;RG57B/BGE;RG57D/BGE
KASxxFT	RG57A3/BGEF;RG57A2/BGEF;RG57B/BGE;RG57D/BGE
KAMxxPHH(PDAH/G)	RG57H(B)/BG(C)E;RG57H1(B)/BG(C)E; RG57H2(B)/BG(C)EF; RG57H3(B)/BG(C)EF;RG57H1(B)/BG(C)E- M;RG57H(B)/BG(C)EU1
Rated voltage	3,0 V / Alkaline dry batteries AAA,LR03 x 2)
Lowest voltage of the CPU emitting signal	2,0 V
Transition distance	8 m (at voltage 3,0 V = 11 m)
Environment	-5°C ÷ 60 °C

Performance features

1. Operating Mode: AUTO, COOL, DRY, HEAT (Cooling only model without) and FAN .
2. Timer Setting Function in 24 hours.
3. Indoor Setting Temperature Range: 17 C~30 C.
4. Full function of LCD (Liquid Crystal Display)

NOTE

- Button design might be slightly different from the actual one you have purchased depending on individual models.
- If indoor unit does not support specific feature than your unit cannot perform it.

KASxxDCINVF02/3/4

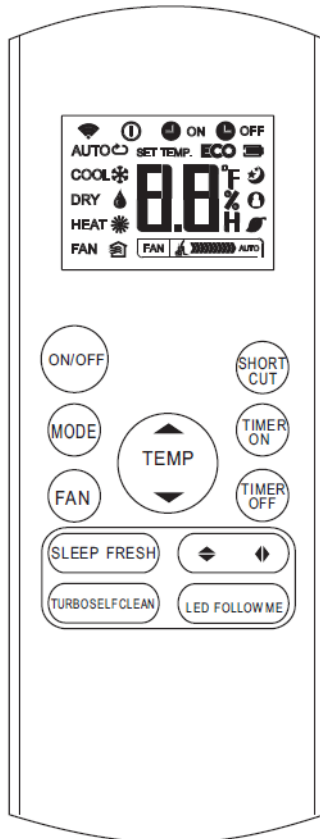

RG57A2/BGEF
(FRESH button is not available)
RG57A3/BGEF

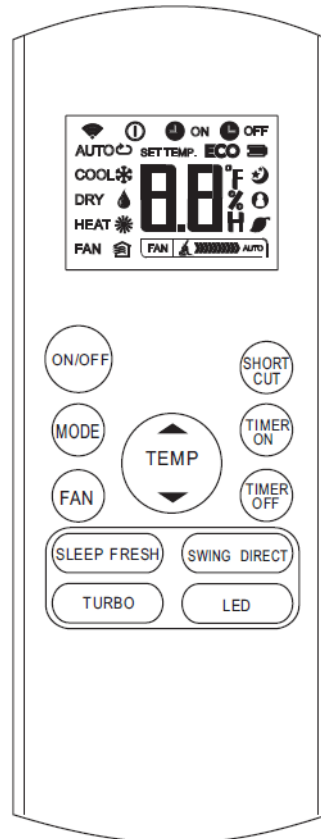

RG57B/BGE
(FRESH button is not available)
RG57D/BGE

KASxxFT

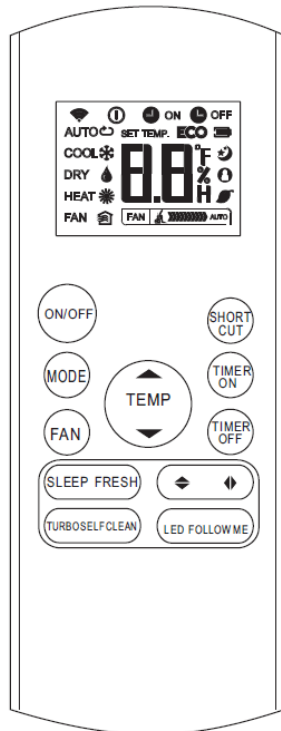

RG57A2/BGEF
(FRESH button is not available)
RG57A3/BGEF

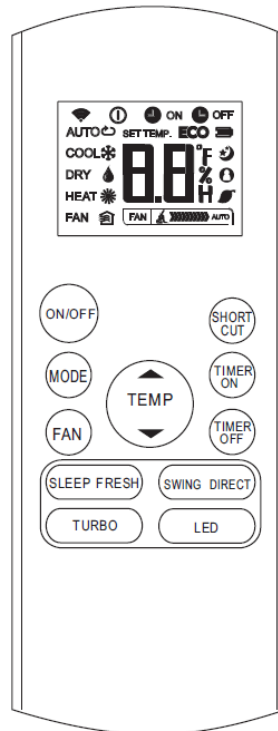

RG57B/BGE
(FRESH button is not available)
RG57D/BGE

KAMxxPHH(PDAH/G)

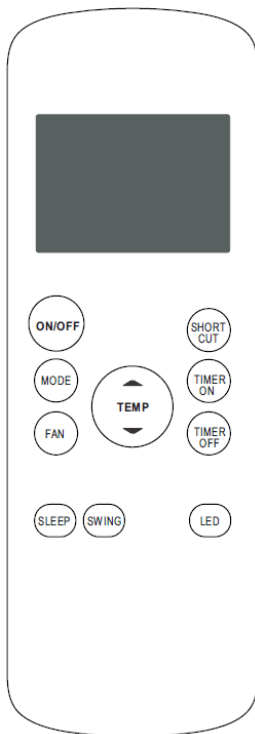

RG57H(B)/BG(C)E
RG57H(B)/BG(C)EU1

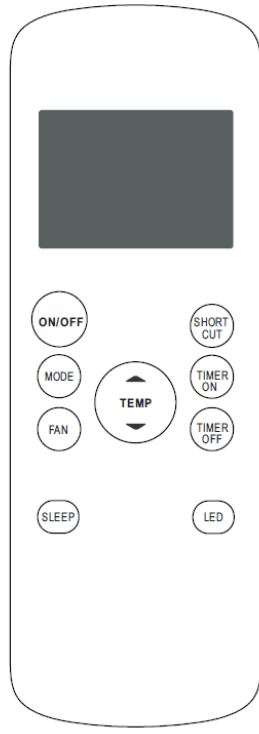

RG57H1(B)/BG(C)E;
RG57H1(B)/BG(C)E-M

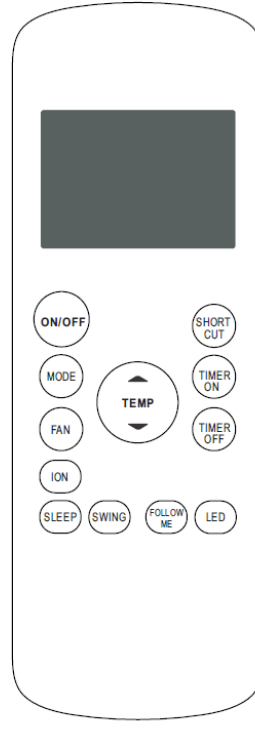

RG57H2(B)/BG(C)EF

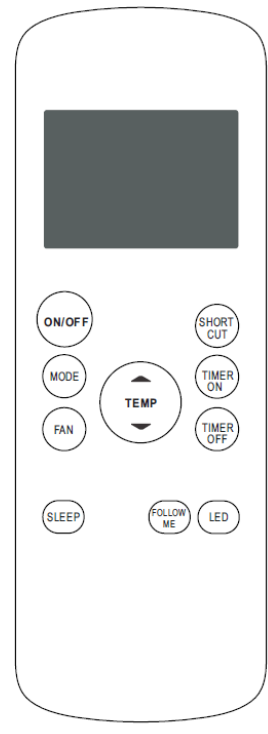

RG57H3(B)/BG(C)EF

Features of the remote controller buttons

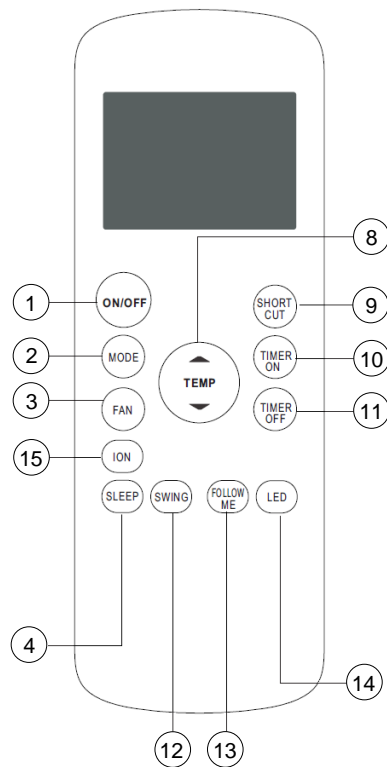

KAMxxPHH(PDAH/G)

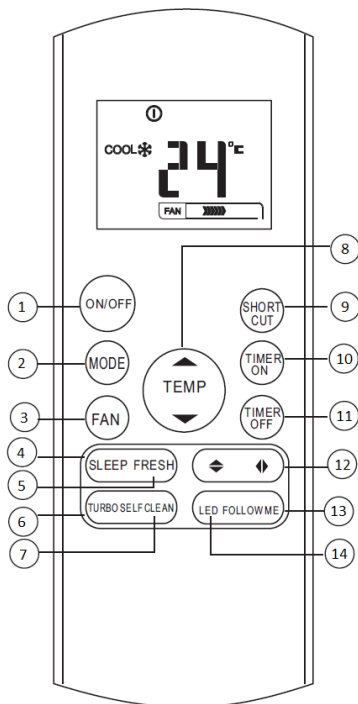

KASxxFT

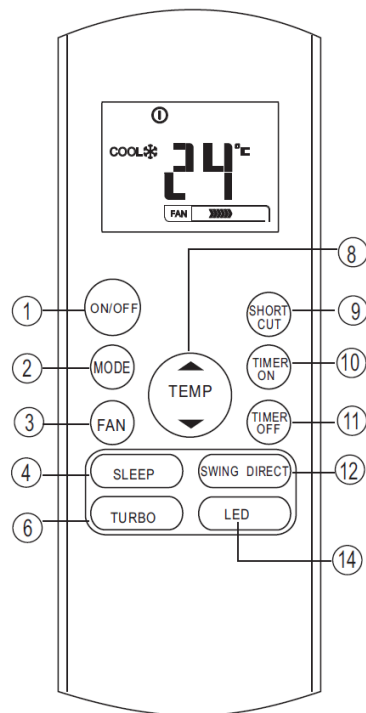

KASxxDCINVF02/3/4

-
1. **ON/OFF Button:** Push this button to start operation, push the button again to stop operation.
 2. **MODE Selection Button:** Each time the button is pressed, the operation mode is shifted.
 3. **FAN SPEED Indicator:** Press the FAN SPEED button to select the desired fan speed setting (Auto-Low-Med-High).
 4. **SLEEP:** Active / disable Sleep function.
 5. **FRESH:** Activate / disable Ionizer.
 6. **TURBO button:** Active / disable TURBO function.
 7. **SELF CLEAN button:** Active / disable SELF CLEAN function
 8. **UP button (▲ / +):** Push this button to increase the indoor temperature setting or to increase hour on the timer setting. **DOWN button (▼ / -):** Push this button to decrease the indoor temperature setting or to decrease hour on the timer setting.
 9. **SHORTCUT Button:** Used to restore the current settings or resume previous settings. On the first time connecting to the power, if you push the button, the unit will operate on AUTO mode, 26°C, and fan speed is Auto. Push this button when remote controller is on, the system will automatically revert back to the previous settings including operating mode, setting temperature, fan speed level and sleep feature (if activated). If pushed for more than 2 seconds, the system will automatically restore the current operation settings
 10. **TIMER ON Button:** Press this button to initiate the auto-on time sequence. Each press will increase the auto-timed setting in 30 minutes increments. When the setting time displays 10:00, each press will increase the auto-timed setting 60 minutes increments. To cancel the auto-timed program, simply adjust the auto-on time to 0:00.
 11. **TIMER OFF Button:** Press this button to initiate the auto-off time sequence. Each press will increase the auto-timed setting in 30 minutes increments. When the setting time displays 10:00, each press will increase the auto-timed setting 60 minutes increments. To cancel the auto-timed program, simply adjust the auto-off time to 0:00.
 12. **Horizontal swing button:** Used to stop or start horizontal louver movement and set the desired up / down air flow direction. The louver changes angle of 6° for every press. If keep pushing for more than 2 seconds, the horizontal louver swing feature is activated.
 13. **FOLLOW ME Button:** Push this button to activate / disable FOLLOW ME function.
 14. **LED Button:** Push this button to activate / disable display on the indoor unit.
 15. **ION Button:** Push to active the Ionizer which will help to remove pollen and impurities from the air.

Indicators on display

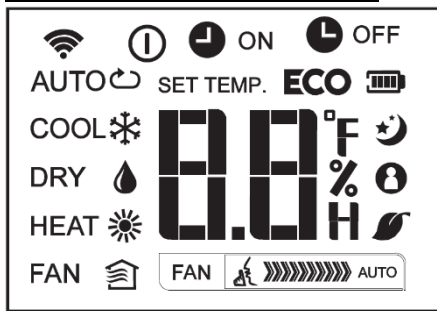

TRANSMISSION Indicator:

This indicator flashes one time when remote controller transmits signals to the indoor unit. **ON/OFF Indicator:** This symbol appears when the unit is turned on

DIGITAL DISPLAY area: This area will show the set temperature and, if in the TIMER mode, will show the ON and OFF settings of the TIMER.

FOLLOW ME indicator: When pressing FOLLOWME button in COOL or HEAT mode, the remote sensing function is activated and this indicator displays.



Mode display (FAN)



Fan speed display: Displays selected fan speed.





OPERATION MODE Indicator: When press the MODE button, it shows the current operating mode – AUTO, COOL, DRY, HEAT, FAN.



Mode display



-  Displayed when data transmitted.
-  Displayed when remote controller is ON.
-  Battery display (low battery detection)
- ECO** Not available for this unit

-  ON Displayed when TIMER ON time is set.
-  OFF Displayed when TIMER OFF time is set.
-  Show set temperature or room temperature, or time under TIMER setting.

-  Displayed in Sleep Mode operation.
-  Indicated that the air conditioner is operating in Follow me mode
-  Not available for this unit
-  Not available for this unit

FAN		Low speed
FAN		Medium speed
FAN		High speed
FAN	AUTO	Auto fan speed

▲ NOTE

All indicators shown in the figure are for the purpose of clear presentation. During the actual operation only the relative function, signs are shown.

Operating the remote controller

AUTO operation

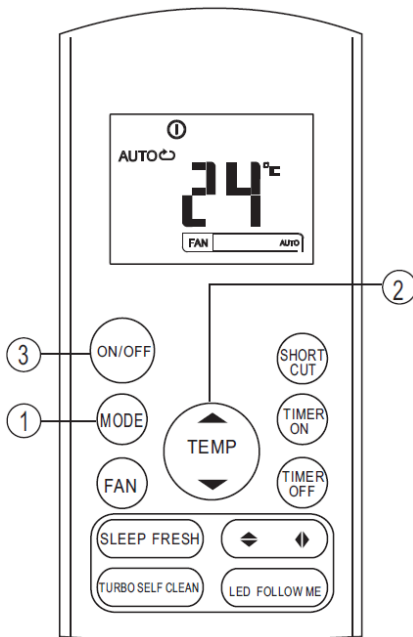

Switch on the power and the OPERATION indication lamp on the display panel of the indoor unit starts flashing.

1. Use the MODE button to select AUTO.
2. Push the TEMP button to set the desired room temperature. Temperature can be set between 17°C and 30°C.
3. Push the ON/OFF button to start the air conditioner.

▲ NOTE

In the AUTO mode, the air conditioner can logically choose the mode of COOL, FAN and HEAT by sensing the difference between the actual ambient room temperature and the set temperature on the remote controller. In the AUTO mode you cannot switch the fan speed. It is automatically controlled. If the AUTO mode is not comfortable for you, the desired mode can be selected manually.

COOL/ HEAT (Cooling only model without) and FAN operation

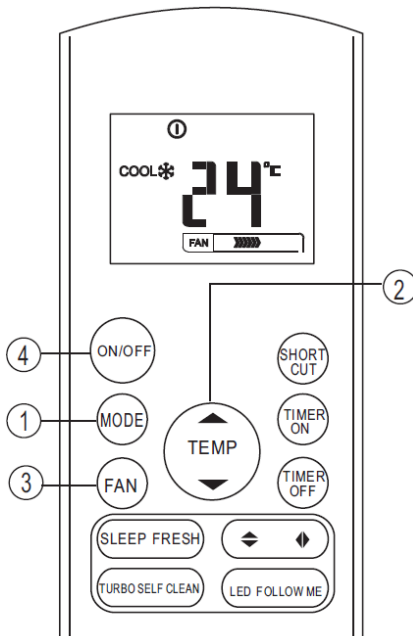

Ensure that unit is plugged in and power is available.

1. Press the MODE button to select COOL, HEAT or FAN mode.
2. Press the UP / DOWN buttons to set the desired temperatures within range of 17 to 30°C.
3. Push the FAN SPEED to select the FAN mode of AUTO, HIGH, MED or LOW.
4. Push the ON/OFF button to start the air conditioner.

▲ NOTE

The FAN mode cannot be used to control the temperature. While in this mode, only steps 1, 3 and 4 may be performed.

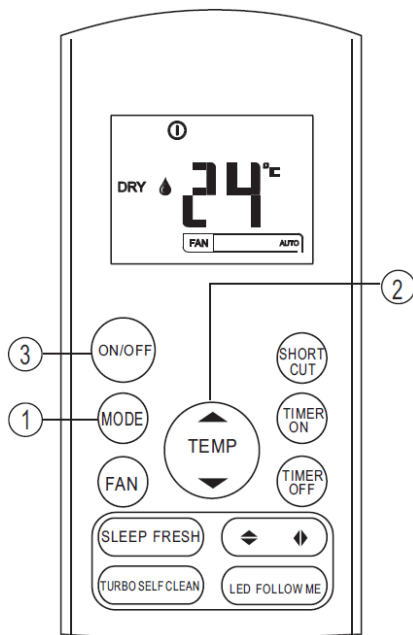

DRY operation

Ensure that unit is plugged in and power is available.

1. Push the MODE button to select DRY.
2. Push the TEMP button to set the desired temperature from 17°C to 30°C.
3. Push the ON/OFF button to start the air conditioner.

▲ NOTE

In dehumidifying mode, you cannot switch the fan speed. It is automatically controlled.

Adjusting air flow direction

Use SWING buttons to adjust desired airflow direction.

1. The louver changes angle of 6° for every press. If keep pushing for more than 2 seconds, the horizontal louver swing feature is activated.
2. The louver changes angle of 6° for every press. If keep pushing for more than 2 seconds, the vertical louver swing feature is activated.

▲ NOTE

When the horizontal / vertical louver position would affect the cooling or heating effect of the air conditioner, it would automatically change moving direction.

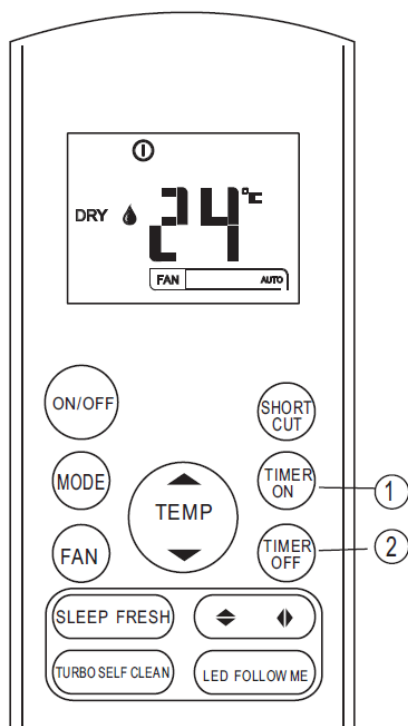

TIMER operation

Push TIMER ON button to set the auto- on time and TIMER OFF button to set the auto-off time.

TIMER ON:

1. Push the TIMER ON button, then the remote controller shows TIMER ON, the last set time for the starting operation and the signal "h" will be shown on the DIGITAL DISPLAY area. You are now ready to reset the time to START the operation.
2. Push the TIMER ON button again to set desired unit start time.
3. After setting the TIMER ON, there will be a one-half second delay before the remote controller transmits the signal to the air conditioner. Then, after approximately another 2 seconds, the signal "h" disappears and the set temperature will re-appear on the digital display.

TIMER OFF:

1. Push the TIMER OFF button and the remote controller will show TIMER OFF, the last set time for the stopping operation and the signal "h" will be shown on the DIGITAL DISPLAY area. You are now ready to reset the time of the STOP operation.
2. Push the TIMER OFF button again to set the time you want to stop the operation.
3. After setting the TIMER OFF, there will be a one-half second delay before the remote controller transmits the signal to the air conditioner. Then, after approximately another 2 seconds, the signal "h" disappears and the set temperature will re-appear on the digital display.

▲ NOTE

Setting times are limited to 0.5, 1, 1.5, 2, 2.5, 3, 3.5, 4, 4.5, 5, 5.5, 6, 6.5, 7, 7.5, 8, 8.5, 9, 9.5, 10, 11, 12, 13, 14, 15, 16, 17, 18, 19, 20, 21, 22, 23 in 24 hours.

Example of TIMER setting

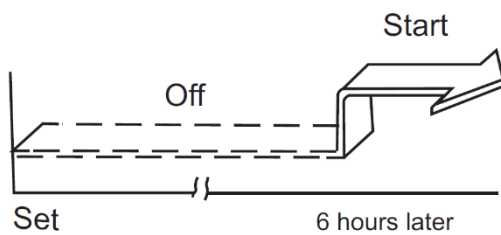
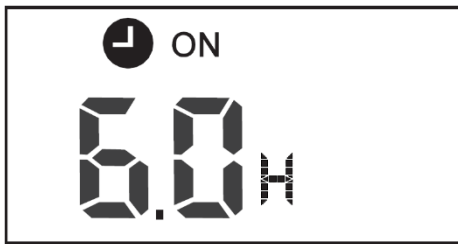

TIMER ON feature is useful for you when you want the unit to turn on automatically before you return home. Air conditioner will automatically start operating at the set time.

Example:

How to start the air conditioner in 6 hours.

1. Press the TIMER ON button, the last setting of starting operation time and the signal 'h' will show on the display area.
2. Press the TIMER ON button to display '6:0h' on the TIMER ON display.
3. Wait for 3 seconds and the digital display will show the temperature again. TIMER ON indicator remains on and this function is activated.

Example of combined TIMER setting

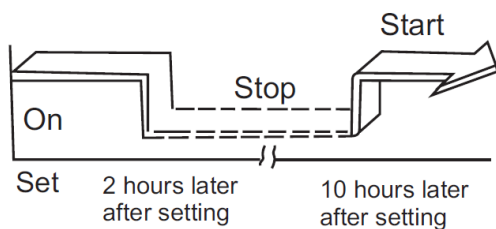
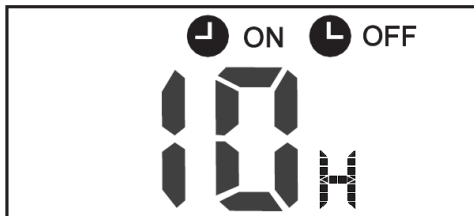

Example:

To stop the air conditioner in 2 hours and start it again in 10 hours.

1. Press the TIMER OFF button.
2. Press the TIMER OFF button again and set '2:0h'.
3. Press the TIMER ON button.
4. Press the TIMER ON button again and set '10:0h'.
5. Wait for 3 seconds and the digital display will show the temperature again. TIMER ON OFF indicator remains on and this function is activated.

▲ NOTE

Set time is relative time. This means that you set a delay time.

SLEEP:

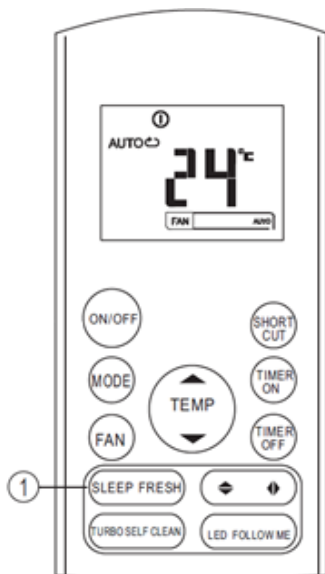

Press on this button activates / disables SLEEP function.

Sleep function enables the unit to automatically increase (cooling) or decrease (heating) temperature for 1°C per hour for first 2 hours and then hold it steady for 5 hours. After 7 hours unit will stop operation.

▲ NOTE

SLEEP function is only available in COOLING, HEATING and AUTO mode.

🔑 Insert / replace batteries

In the remote controller are two dry alkaline batteries AAA(LR03x2).

1. Press the cover of the batteries, remove it, insert the batteries in accordance to the + / - signs and put back the plastic cover.
2. Replace used batteries in the same order.

▲ NOTE

1. When replacing the batteries do not use two different pieces. This can effect on the performance of the remote controller.
2. If you plan not to use the remote controller for a longer period of time remove the batteries. Otherwise leaking of the batteries can damage the remote controller.
3. Average life expectancy of the batteries is 6 months at normal use.
4. Replace the batteries when you do not hear beeping sound from the indoor unit when pressing buttons on the remote controller.
5. Dispose used batteries in to the special container.

HRVATSKI
RG57

UPUTE ZA UPORABU

DALJINSKI UPRAVLJAČ

- Prije prve uporabe najprije pažljivo pročitajte ove upute za uporabu.
- Pohranite upute za buduću uporabu.

Kazalo

Tehnička svojstva daljinskog upravljača	3
Funkcije daljinskog upravljača	3
Opis tipki daljinskog upravljača	4
Prikaz na zaslonu	6
Uporaba daljinskog upravljača	7

Uporaba daljinskog upravljača

Koristite daljinski upravljač okrenut prema prijamniku na udaljenosti od 8 m od unutarnje jedinice. Prijam unutarnje jedinice potvrđuje se piskom.

▲ POZOR!

- Ako su između unutarnje jedinice i daljinskog upravljača prepreke, klima-uređaj neće raditi.
- Spriječite razlijevanje tekućina po daljinskom upravljaču.
- Nemojte izlagati daljinski upravljač izravnoj sunčevoj ili drugoj toplini.
- Izravna izloženost IR prijamnika unutarnje jedinice sunčevoj svjetlosti može uzrokovati nepravilan rad klima-uređaja. Koristite zavjese.
- Ako se drugi uređaji odzivaju na daljinski upravljač, pomaknite druge uređaje, odnosno posavjetujte se s lokalnim prodavačem, odnosno serviserom.
- Ako daljinski upravljač ne radi, provjerite istrošenost baterija.

Tehnička svojstva daljinskog upravljača

Model	
KASxxDCINVF02/3/4	RG57A3/BGEF;RG57A2/BGEF;RG57B/BGE;RG57D/BGE
KASxxFT	RG57A3/BGEF;RG57A2/BGEF;RG57B/BGE;RG57D/BGE
KAMxxPHH(PDAH/G)	RG57H(B)/BG(C)E;RG57H1(B)/BG(C)E; RG57H2(B)/BG(C)EF; RG57H3(B)/BG(C)EF;RG57H1(B)/BG(C)E- M;RG57H(B)/BG(C)EU1
Nazivni napon	3,0 V /alkalne suhe baterije AAA,LR03 x 2)
Najniži napon izlaznoga signala CPU	2,0 V
Udaljenost prijenosa	8 m (pri naponu od 3,0 = 11 m)
Temperaturno područje okolice	-5 °C ÷ 60 °C

Funkcije daljinskog upravljača

1. Način rada: AUTOMATSKI, HLAĐENJE, ODVLAŽIVANJE, GRIJANJE (AUTO, COOL, DRY, HEAT) (modeli samo za hlađenje nemaju funkciju zagrijavanja) i VENTILATOR (FAN).
2. Funkcija podešavanja vremenskoga programa: 24 sata.
3. Područje podešavanja unutarnje temperature: 17 °C - 30 °C.

▲ NAPOMENA

- Oblik tipki na daljinskom upravljaču može se razlikovati od oblika tipki na daljinskom upravljaču koji ste kupili.

Sve funkcije koje su opisane u nastavku rade ovisno o unutarnjoj jedinici.

Funkcije koje unutarnja jedinica ne podržava neće raditi

KASxxDCINVF02/3/4

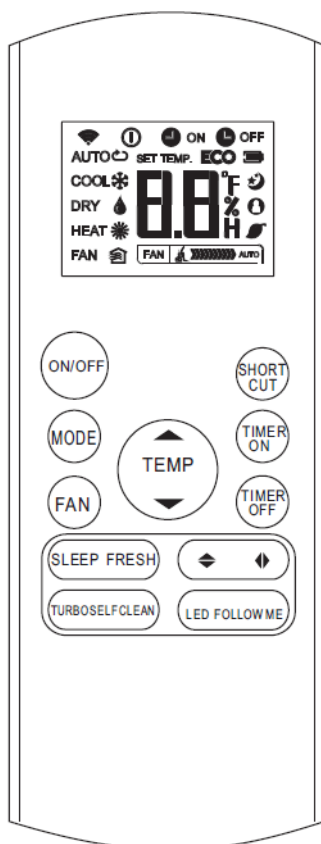

RG57A2/BGEF
(FRESH button is not available)
RG57A3/BGEF

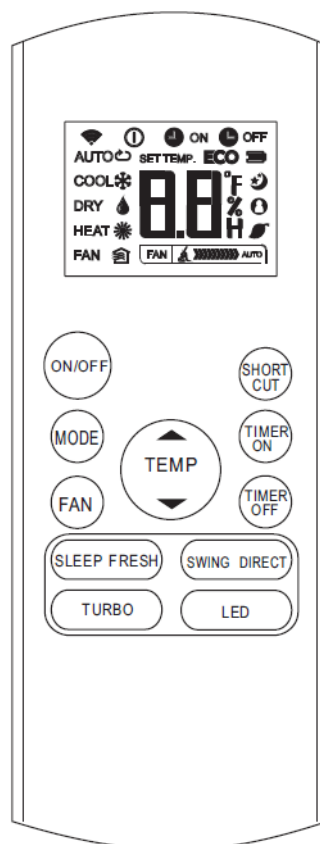

RG57B/BGE
(FRESH button is not available)
RG57D/BGE

KASxxFT

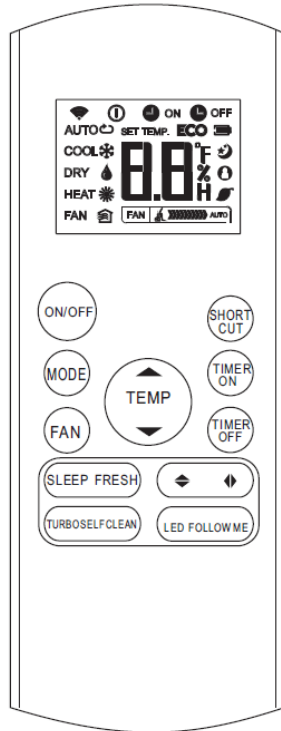

RG57A2/BGEF
(FRESH button is not available)
RG57A3/BGEF

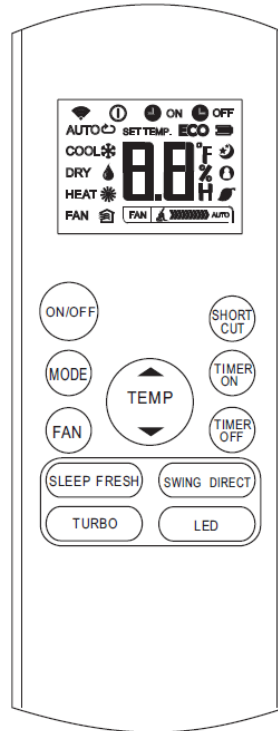

RG57B/BGE
(FRESH button is not available)
RG57D/BGE

KAMxxPHH(PDAH/G)

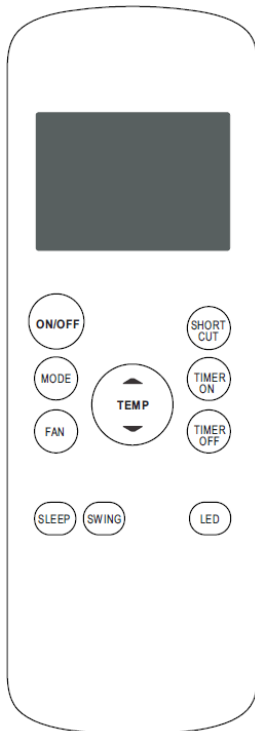

RG57H(B)/BG(C)E
RG57H(B)/BG(C)EU1

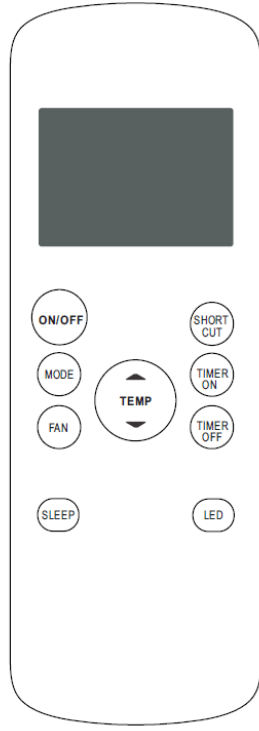

RG57H1(B)/BG(C)E;
RG57H1(B)/BG(C)E-M

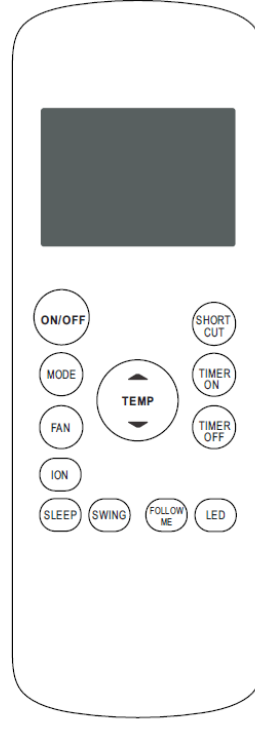

RG57H2(B)/BG(C)EF

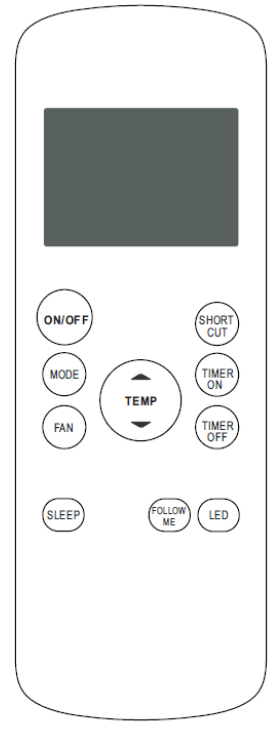

RG57H3(B)/BG(C)EF

Opis tipki na daljinskom upravljaču

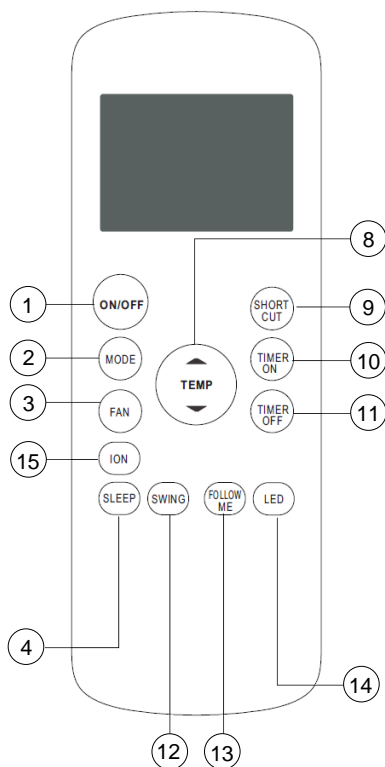

KAMxxPHH(PDAH/G)

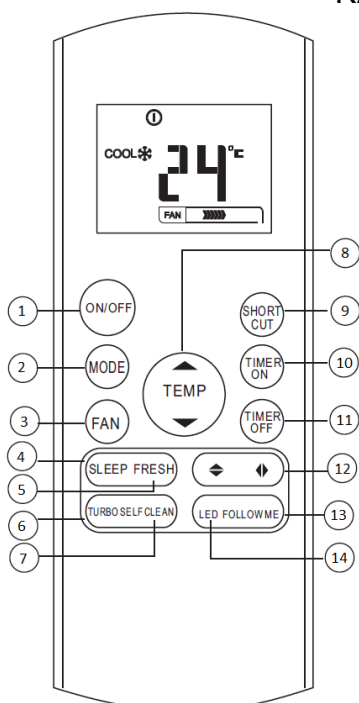

KASxxDCINVF02/3/4

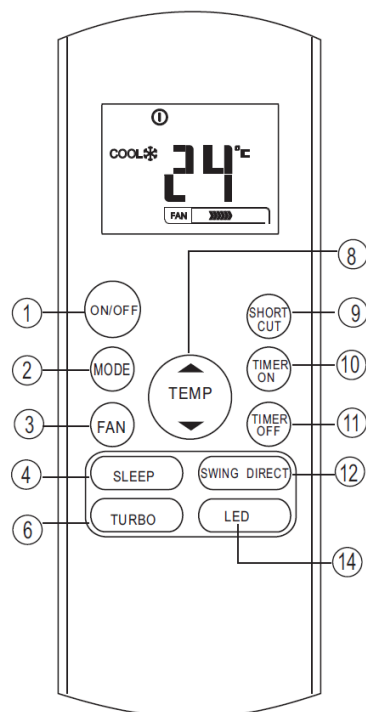

KASxxFT

-
1. Tipka UKLJUČENO/ISKLJUČENO (ON/OFF): pritiskom na ovu tipku uključujete klima-uređaj. Ponovnim pritiskom isključujete klima-uređaj.
 2. Tipka za izbor NAČINA RADA (MODE): svaki put kada pritisnete ovu tipku pomiče se način rada u smjer strelice:
AUTOMATSKI → HLAĐENJE → ODVLAŽIVANJE → GRIJANJE → VENTILATOR
 3. Tipka BRZINA VENTILATORA (FAN SPEED): ovom tipkom birate brzinu ventilatora četiri koraka – AUTOMATSKA, NISKA, SREDNJA i VISOKA (AUTO, LOW, MED i HIGH). Svakim pritiskom na tipku mijenja se brzina ventilatora.
 4. Tipka NOĆNI NAČIN RADA: pritiskom na ovu tipku uključuje/isključuje se NOĆNI NAČIN RADA.
 5. Tipka FRESH: Uključi Ionizator
 6. Tipka TURBO: pritiskom na ovu tipku uključuje/isključuje se funkcija TURBO.
 7. Tipka AUTOMATSKO ČIŠĆENJE: pritiskom na ovu tipku uključuje/isključuje se funkcija AUTOMATSKO ČIŠĆENJE.
 8. Tipka GORE (▲ / +): pritisnite ovu tipku za povećanje podešavanja unutarnje temperature ili povećanje broja sati u vremenskome programu. Tipka DOLJE (▼ / -): pritisnite ovu tipku za smanjenje podešavanja unutarnje temperature ili smanjenje broja sati u vremenskome programu.
 9. Tipka SHORTCUT Koristi se za vraćanje trenutne postavke ili nastavak prethodne postavke. Na prvi puta povezuje s moći, ako pritisnete gumb, uređaj će raditi na automatski način rada, 26 ° C, a brzina ventilatora Auto. Pritisnite ovaj gumb ako daljinski upravljač uključen, sustav će se automatski vratiti na prethodne postavke, uključujući način rada, podešavanje temperature, razine brzine ventilatora i noćni način rada (ako je aktiviran). Ako se zauzeo za više od 2 sekunde, sustav će se automatski vratiti trenutne postavke rada.
 10. Tipka VREMENSKI PROGRAM UKLJUČENJE (TIMER ON): pritiskom na ovu tipku aktivirat ćete redoslijed automatskog uključanja. Svakim se pritiskom podešavanje automatskog uključanja povećava za 30 minuta. Ako podešeno vrijeme prikazuje 10:00, svakim se pritiskom postavka automatskog uključanja poveća za 60 minuta. Za opoziv programa automatskog uključanja jednostavno podesite vrijeme uključanja na 0:00.
 11. Tipka VREMENSKI PROGRAM ISKLJUČENJE (TIMER OFF): pritiskom na ovu tipku aktivirat ćete redoslijed automatskog isključenja. Svakim se pritiskom podešavanje automatskog isključenja povećava za 30 minuta. Ako podešeno vrijeme prikazuje 10:00, svakim se pritiskom postavka automatskog isključenja poveća za 60 minuta. Za opoziv programa automatskog isključenja jednostavno podesite vrijeme isključenja na 0:00.

-
12. Tipka VODORAVNO NJIHANJE ZAKLOPCA (SWING): koristi se za uključivanje vodoravnoga pomicanja nagiba zaklopaca ili za podešavanje željenoga kuta zaklopaca. Svaki pritisak na tipku znači promjenu kuta zaklopca za 6°. Ako držite tipku dulje od 2 sekunde, aktivira se automatsko pomicanje vodoravnoga zaklopca gore i dolje.
 13. Tipka FOLLOW ME: pritiskom na ovu tipku uključuje/isključuje funkcija FOLLOW ME.
 14. Tipka LED: pritiskom na ovu tipku uključuje/isključuje se prikaz na zaslonu unutarnje jedinice.
 15. Tipka ION: pritiskom na ovu tipku uključuje/isključuje Ionizer koji pomaže čistiti zrak nečistoća.

Prikaz na zaslonu

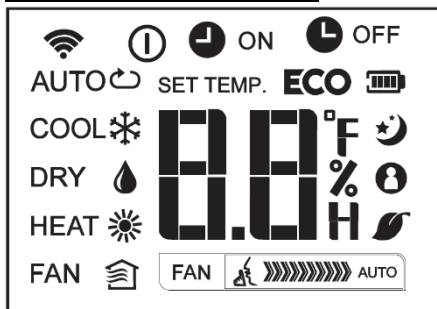

Prikaz načina rada:

AUTOMATSKI → HLAĐENJE → ODVLAŽIVANJE → GRIJANJE.

Mode display



Prikaz PRIJENOSA: indikator jednom zatreperi za vrijeme prijena signala iz daljinskog upravljača u unutarnju jedinicu. Prikaz rada klima-uređaja

Prikaz temperature/Vremenskoga programa: ovo područje prikazuje podešenu temperaturu, a u načinu VREMENSKI PROGRAM (TIMER) prikazuje podešavanje uključanja/isključenja TIMER-A

Prikaz rada funkcije FOLLOW ME.

Prikaz načina rada (FAN)

Prikaz brzine ventilatora. Prikazuje tri brzine ventilatora.

- Displayed when data transmitted.
- Displayed when remote controller is ON.
- Battery display (low battery detection)
- ECO** Not available for this unit

- ON Displayed when TIMER ON time is set.
- OFF Displayed when TIMER OFF time is set.
- Show set temperature or room temperature, or time under TIMER setting.

- Displayed in Sleep Mode operation.
- Indicated that the air conditioner is operating in Follow me mode
- Not available for this unit
- Not available for this unit

- FAN Low speed
- FAN Medium speed
- FAN High speed
- FAN AUTO Auto fan speed

▲ NAPOMENA

Svi znakovi prikazani na slici 2. upotrijebljeni su isključivo u svrhu predstavljanja primjera. Za vrijeme stvarnoga rada na zaslonu su prikazani samo primjereni znakovi funkcija.

Kako koristiti tipke

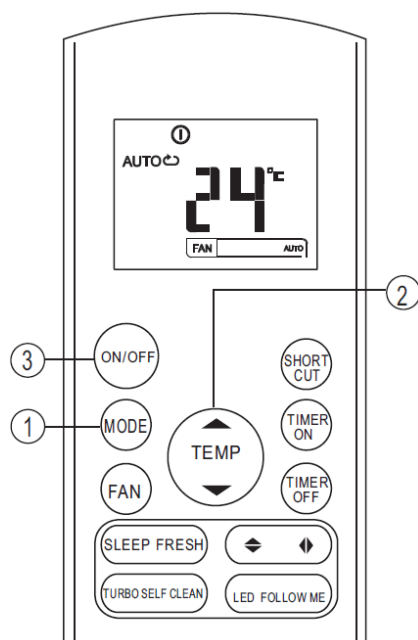

NAČIN RADA AUTOMATSKI

Provjerite je li uređaj priključen na napon. Simbol za prikaz rada klima-uređaja počinje treperiti.

1. Pritisnite tipku NAČIN RADA i izaberite AUTO.
2. Pritisnite tipke GORE/DOLJE (+ / -) kako biste podesili željenu temperaturu od 17 °C do 30 °C.
3. Pritisnite tipku UKLJUČENO/ISKLJUČENO (ON/OFF) kako biste pokrenuli klima-uređaj.

▲ NAPOMENA

U automatskome načinu rada (AUTO) klima-uređaj može logično izabrati način HLAĐENJE, VENTILATOR i GRIJANJE (COOL, FAN i HEAT) tako što otkriva razlike između stvarne sobne temperature i temperature koja je podešena na daljinskom upravljaču.

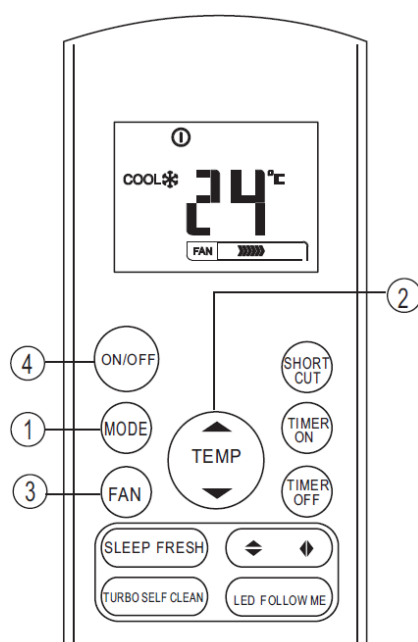

NAČIN RADA HLAĐENJE/GRIJANJE/BRZINA VENTILATORA

Provjerite je li uređaj priključen na napon.

1. Pritisnite tipku NAČIN RADA i izaberite HLAĐENJE (COOL), GRIJANJE (HEAT), BRZINA VENTILATORA (FAN SPEED).
2. Pritisnite tipke GORE/DOLJE (+/-) kako biste podesili željenu temperaturu od 17 °C do 30 °C.
3. Pritisnite tipku BRZINA VENTILATORA (FAN SPEED) i izaberite jednu od 4 moguće postavke brzine ventilatora (Auto, Low, Med, High)
4. Pritisnite tipku UKLJUČENO/ISKLJUČENO (ON/OFF) kako biste pokrenuli klima-uređaj.

▲ NAPOMENA

U načinu rada BRZINA VENTILATORA (FAN SPEED) podešena temperatura nije prikazana na daljinskom upravljaču. Također se ne može kontrolirati sobna temperatura. Tu se mogu obaviti samo koraci 1, 3 i 4.

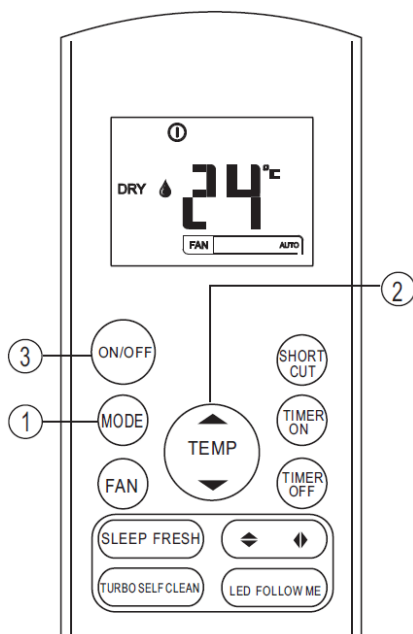

NAČIN RADA ODVLAŽIVANJE

Provjerite je li uređaj priključen na napon. Simbol za prikaz rada klima-uređaja počinje treperiti.

1. Pritisnite tipku NAČIN RADA i izaberite DRY.
2. Pritisnite tipke GORE/DOLJE (+/-) kako biste podesili željenu temperaturu od 17 °C do 30 °C.
3. Pritisnite tipku UKLJUČENO/ISKLJUČENO (ON/OFF) kako biste pokrenuli klima-uređaj.

⚠ NAPOMENA

U načinu rada ODVLAŽIVANJE (DRY) ne može se podesiti brzina ventilatora. Brzina se kontrolira automatski.

PODEŠAVANJE SMJERA ISPUHA ZRAKA

Koristite tipke za vodoravno, odnosno uspravno pomicanje zaklopaca za usmjeravanje ispuha zraka (SWING).

1. Pritiskom na tipku za pomicanje vodoravnih zaklopaca za usmjeravanje zraka mijenja se položaj zaklopca za 6 °. Ako držite tipku dulje od 2 sekunde, zaklopac se počinje automatski pomicati gore i dolje.
2. Pritiskom na tipku za pomicanje uspravnih zaklopaca za usmjeravanje zraka mijenja se položaj zaklopca za 6 °. Ako držite tipku dulje od 2 sekunde, zaklopac se počinje automatski pomicati lijevo i desno.

⚠ NAPOMENA

Ako podešeni položaj zaklopaca za usmjeravanje zraka negativno utječe na rad klima-uređaja, zaklopci se automatski pomiču.

NAČIN RADA VREMENSKI PROGRAM

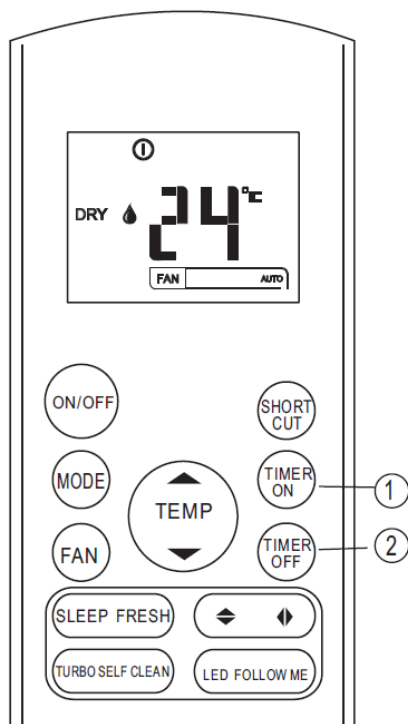

Pritisnite tipku **TIMER ON** za podešavanje vremena automatskog uključivanja klima-uređaja.

1. Pritisnite tipku **TIMER ON**. Na daljinskom upravljaču prikazuje se ikona **TIMER ON**, a na zaslonu se prikazuju posljednje podešeno vrijeme automatskog uključivanja i znak 'h'. Zatim možete ponovno podesiti vrijeme automatskog uključivanja.

2. Ponovno pritisnite tipku **TIMER ON** i podesite vrijeme automatskog uključivanja.

Svakim pritiskom na tipku vrijeme se produljuje za 30 minuta (ukupno podešavanje od 0 do 10 sati), odnosno za 1 sat (ukupno od 10 do 24 sata).

3. Poslije podešavanja vremena automatskog uključivanja uređaja slijedi 1 sekunda zakašnjenje prije prijenosa signala na unutarnju jedinicu. 2 sekunde nakon prijenosa signala na zaslonu daljinskog upravljača pojavljuje se znak 'h'. Na zaslonu pojavljuje podešena temperatura.

Pritisnite tipku **TIMER OFF** za podešavanje vremena automatskog isključenja klima-uređaja.

1. Pritisnite tipku **TIMER OFF**. Na daljinskom upravljaču prikazuje se ikona **TIMER OFF**, a na zaslonu se prikazuju posljednje podešeno vrijeme automatskog isključenja i znak 'h'. Zatim možete podesiti vrijeme automatskog isključenja.

2. Ponovno pritisnite tipku **TIMER OFF** i podesite željeno vrijeme automatskog isključenja. Svakim pritiskom na tipku vrijeme se povećava za 30 minuta (ukupno podešavanje od 0 do 10 sati), odnosno za 1 sat (ukupno od 10 do 24 sata).

3. Poslije podešavanja vremena automatskog isključenja uređaja slijedi 1 sekunda zakašnjenja prije prijenosa signala na unutarnju jedinicu. 2 sekunde nakon prijenosa signala na zaslonu daljinskog upravljača pojavljuje se znak 'h'.

Na zaslonu se pojavljuje podešena temperatura.

▲ NAPOMENA

Postavke automatskog uključivanja/isključivanja ograničene su na: 0.5, 1, 1.5, 2, 2.5, 3, 3.5, 4, 4.5, 5, 5.5, 6, 6.5, 7, 7.5, 8, 8.5, 9, 9.5, 10, 11, 12, 13, 14, 15, 16, 17, 18, 19, 20, 21, 22, 23 i 24 sata.

Primjer podešavanja vremenskoga programa UKLJUČENO

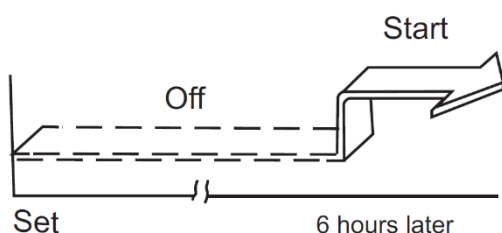
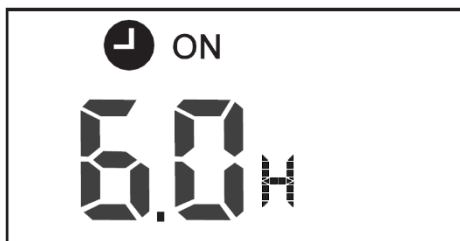

Način rada VREMENSKI PROGRAM UKLJUČENO (TIMER ON) koristan je ako želite uključiti klima-uređaj prije povratka kući. Klima-uređaj se automatski uključuje i počinje s radom nakon isteka podešenoga vremena.

Primjer:

Želite uključiti klima-uređaj za 6 sati.

1. Pritisnite tipku TIMER ON. Na daljinskom upravljaču prikazuje se ikona TIMER ON, a na zaslonu se prikazuju posljednje podešeno vrijeme automatskog uključjenja i znak 'h'.

2. Ponovno pritisnite tipku TIMER ON i podesite '6:0h' na zaslonu daljinskog upravljača.
3. Nakon 3 sekunde na zaslonu daljinskog upravljača prikazuje se podešena temperatura. Ikona TIMER ON ostaje vidljiva, funkcija je uključena.

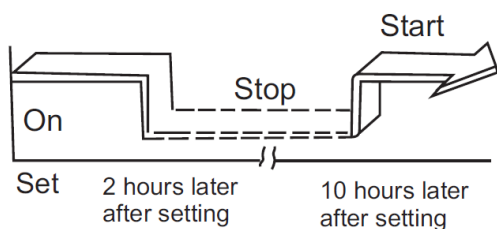
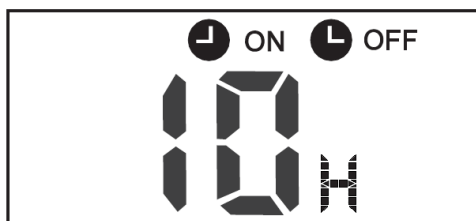

Primjer podešavanja vremenskoga programa UKLJUČENO i ISKLJUČENO

Primjer:

Želite isključiti klima-uređaj za 2 sata i ponovno ga uključiti za 10 sati.

1. Pritisnite tipku TIMER OFF.
2. Ponovno pritisnite tipku TIMER OFF i podesite '2:0h'.
3. Pritisnite tipku TIMER ON.
4. Ponovno pritisnite tipku TIMER ON i podesite '10:0h'.
5. Nakon 3 sekunde na zaslonu daljinskog upravljača prikazuje se podešena temperatura. Ikona TIMER ON OFF ostaje vidljiva, funkcija je uključena.

▲ NAPOMENA

Vrijeme podešavanja jest relativno vrijeme. Dakle, podešeno je vrijeme utemeljeno na zakašnjenju stvarnoga vremena.

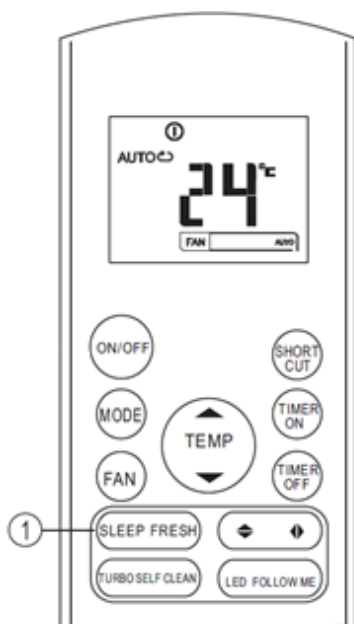

NOĆNI NAČIN RADA (SLEEP):

Držanjem tipke manje od 2 sekunde uključit ćete NOĆNI NAČIN RADA.

1. U noćnome načinu rada jedinica prva dva sata automatski povećava podešenu sobnu temperaturu svaki sat za 1 °C, a zatim održava tu sobnu temperaturu narednih 5 sati. Poslije isteka 7 sati jedinica se automatski isključuje.

NAPOMENA ⚠

Noćni način rada dostupan je samo u ovim načinima rada: AUTOMATSKI, HLAĐENJE, GRIJANJE

🔑 Umetanje/zamjena baterija

Daljinski upravljač radi s dvije suhe alkalne baterije AAA(LR03x2).

1. Pritisnite poklopac ležišta baterija, uklonite ga i umetnite baterije sukladno oznakama (+ i -) na daljinskom upravljaču i stavite poklopac.
2. Istim postupkom zamijenite stare baterije.

⚠ NAPOMENE

1. Prilikom zamjene baterija nemojte koristiti stare ili različite vrste baterija jer to može utjecati na rad daljinskog upravljača.
2. Ako ne namjeravate koristiti daljinski upravljač dulje vrijeme, uklonite baterije. U protivnome bi ispuštanje baterija moglo oštetiti upravljač.
3. Prosječan životni vijek baterija iznosi približno 6 mjeseci pri normalnoj uporabi.
4. Zamijenite baterije ako se više ne čuje odzivni signal iz unutarnje jedinice ili ako ne svijetli svjetlo indikatora.
5. Odložite istrošene baterije u korpu za otpatke koja je namijenjena odlaganju

⚠ UPOZORENJE

1. Uvjerite se da nema nikakvih prepreka između daljinskog upravljača i prijavnika na unutarnjoj jedinici. U protivnome klima-uređaj ne radi.
2. Zaštitite daljinski upravljač od tekućina.
3. Zaštitite daljinski upravljač od visoke temperature i nemojte ga izlagati zračenju.
4. Nemojte izlagati daljinski upravljač izravnim sunčevim zrakama kako se to ne bi odrazilo na njegov rad.
Nemojte čuvati daljinski upravljač blizu elektromagnetnoga zračenja koje emitiraju drugi kućanski aparati

СРПСКИ
RG57

УПУТСТВО ЗА УПОТРЕБУ

ДАЉИНСКИ УПРАВЉАЧ

- Пре прве употребе најпре пажљиво прочитајте ово упутство за употребу.
- Сачувајте упутство за будућу употребу.

Садржај

Техничке карактеристике даљинског управљача	3
Функције даљинског управљача	3
Опис тастера даљинског управљача	4
Приказ на екрану	6
Употреба даљинског управљача	7

Употреба даљинског управљача

Користите даљински управљач окренут према пријемнику на раздаљини од 8 м од унутрашње јединице. Пријем унутрашње јединице се потврђује писком.

▲ ПАЖЊА!

- Уколико су између унутрашње јединице и даљинског управљача препреке, клима уређај неће радити.
- Спречите просипање течности по даљинском управљачу.
- Немојте да излажете даљински управљач непосредној сунчевој или другој топлоти.
- Непосредна изложеност ИР пријемника унутрашње јединице сунчевој светлости може да узрокује неправилан рад клима уређаја. Користите засторе.
- Уколико се други уређаји одазивају на даљински управљач, померите друге уређаје, односно посаветујте се са локалним продавцем, односно сервисером.
- Уколико даљински управљач не ради, проверите истрошеност батерија.

Техничке карактеристике даљинског управљача

Модел	
KASxxDCINVF02/3/4	RG57A3/BGEF;RG57A2/BGEF;RG57B/BGE;RG57D/BGE
KASxxFT	RG57A3/BGEF;RG57A2/BGEF;RG57B/BGE;RG57D/BGE
KAMxxPHH(PDAH/G)	RG57H(B)/BG(C)E;RG57H1(B)/BG(C)E; RG57H2(B)/BG(C)EF; RG57H3(B)/BG(C)EF;RG57H1(B)/BG(C)E- M;RG57H(B)/BG(C)EU1
Називни напон	3,0 V /алкалне суве батерије AAA,LR03 x 2)
Најнижи напон излазног сигнала ЦПУ	2,0 V
Удаљеност преноса	8 м (при напону од 3,0 = 11 м)
Температурно подручје околине	-5 °Ц ÷ 60 °Ц

Функције даљинског управљача

1. Начин рада: АУТОМАТСКИ, ХЛАЂЕЊЕ, ОДВЛАЖИВАЊЕ, ГРЕЈАЊЕ (AUTO, COOL, DRY, HEAT) (моделу само за хлађење немају функцију загревања) и ВЕНТИЛАТОР (FAN).
2. Функција подешавања временског програма: 24 часа.
3. Подручје подешавања унутрашње температуре: 17 °Ц - 30 °Ц.

⚠ НАПОМЕНА

- Облик тастера на даљинском управљачу може се разликовати од облика тастера на даљинском управљачу који сте купили.
- Све функције које су описане у наставку раде зависно од унутрашње јединице. Функције које унутрашња јединица не подржава неће радити.

KASxxDCINVF02/3/4

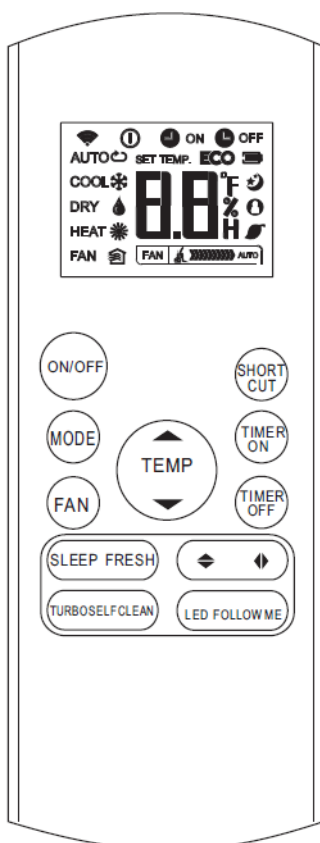

RG57A2/BGEF
(FRESH button is not available)
RG57A3/BGEF

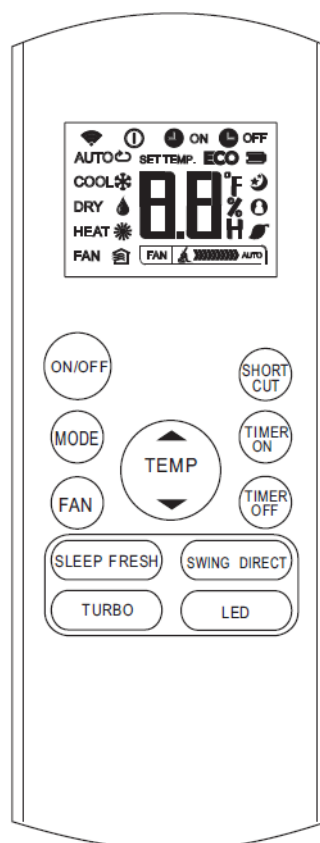

RG57B/BGE
(FRESH button is not available)
RG57D/BGE

KASxxFT

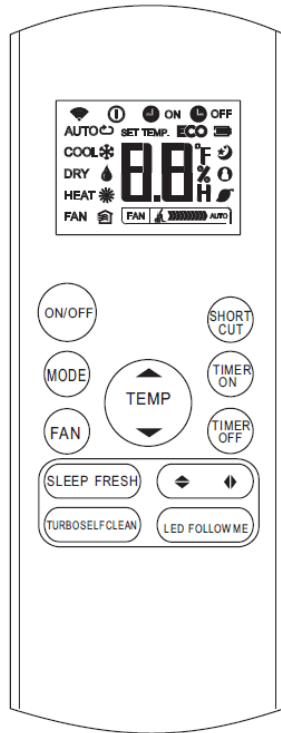

RG57A2/BGEF
(FRESH button is not available)
RG57A3/BGEF

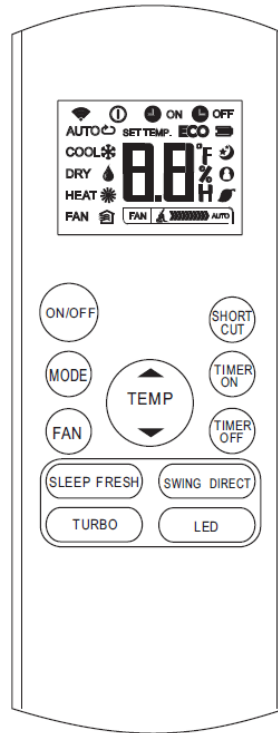

RG57B/BGE
(FRESH button is not available)
RG57D/BGE

KAMxxPHH(PDAH/G)

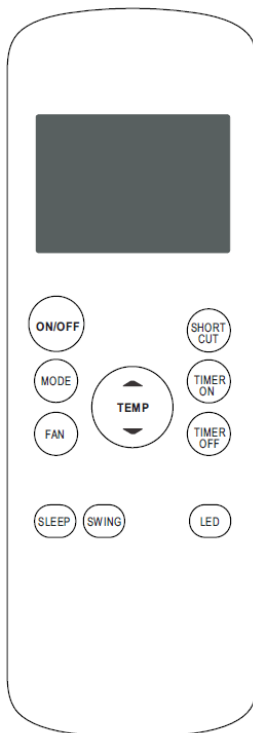

RG57H(B)/BG(C)E
RG57H(B)/BG(C)EU1

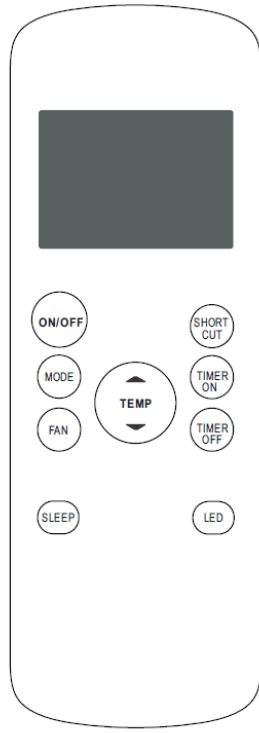

RG57H1(B)/BG(C)E;
RG57H1(B)/BG(C)E-M

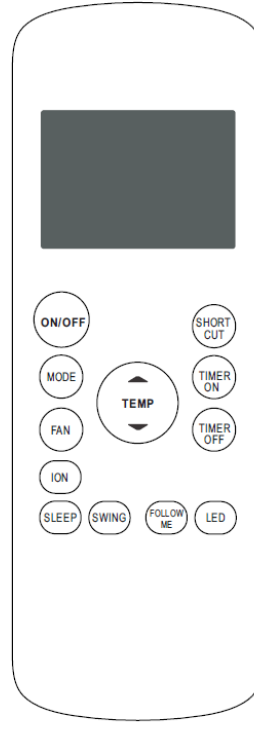

RG57H2(B)/BG(C)EF

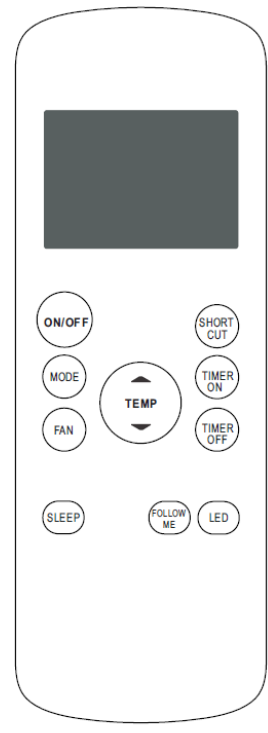

RG57H3(B)/BG(C)EF

Опис тастера на даљинском управљачу

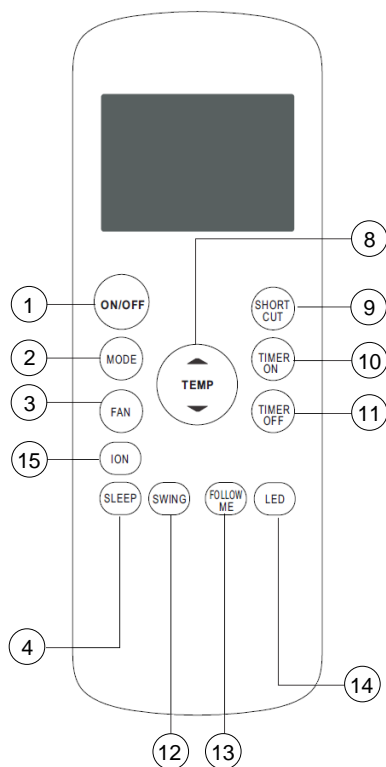

KAMxxPHH(PDAH/G)

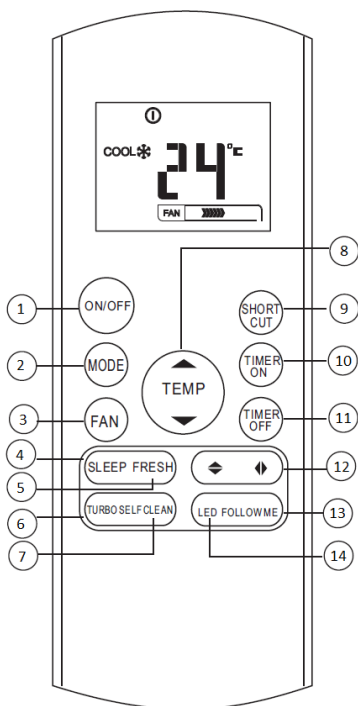

KASxxDCINVF02/3/4

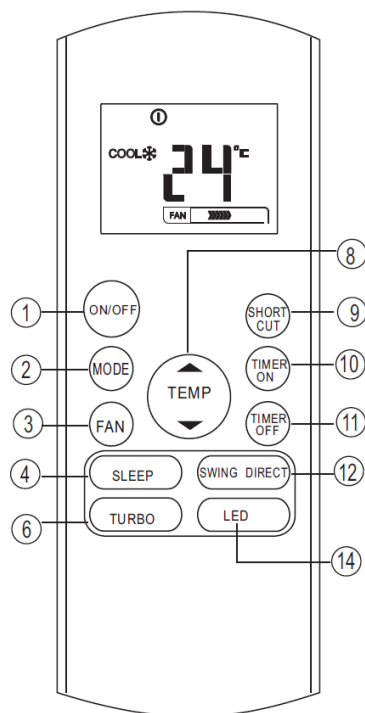

KASxxFT

-
1. Тастер УКЉУЧЕНО/ИСКЉУЧЕНО (ON/OFF): притиском на овај тастер укључујете клима уређај. Поновним притиском искључујете клима уређај.
 2. Тастер за избор НАЧИНА РАДА (MODE): сваки пут када притиснете овај тастер помера се начин рада у смеру стрелице:
АУТОМАТСКИ → ХЛАЂЕЊЕ → ОДВЛАЖИВАЊЕ → ГРЕЈАЊЕ → ВЕНТИЛАТОР.
 3. Тастер БРЗИНА ВЕНТИЛАТОРА (FAN SPEED): овом тастером бирате брзину вентилатора четири корака – АУТОМАТСКА, НИСКА, СРЕДЊА и ВИСОКА (AUTO, LOW, MED и HIGH). Сваким притиском на тастер мења се брзина вентилатора.
 4. Тастер НОЋНИ НАЧИН РАДА (SLEEP): притиском на овај тастер укључује/искључује се НОЋНИ НАЧИН РАДА.
 5. СВЕЖИЈ (FRESH): Укључи јонизатор.
 6. Тастер ТУРБО: притиском на овај тастер укључује/искључује се функција TURBO.
 7. Тастер АУТОМАТСКО ЧИШЋЕЊЕ: притиском на овај тастер укључује/искључује се функција АУТОМАТСКО ЧИШЋЕЊЕ.
 8. Тастер ГОРЕ (▲ / +): притисните овај тастер за повећање подешавања унутрашње температуре или повећање броја сати у временском програму. Тастер ДОЛЕ (▼ / -): притисните овај тастер за смањење подешавања унутрашње температуре или смањење броја сати у временском програму.
 9. Тастер SHOTRCUT: Користи се за враћање тренутне поставке или наставак претходне поставке. На први пут повезује са снагом, ако притиснете дугме, уређај ће радити на ауто моде, 26 ° Ц, а брзина вентилатора је ауто. Притисните ово дугме када даљински управљач, систем ће се аутоматски вратити на претходне поставке, укључујући режиму рада, постављање температуре, вентилатора ниво брзине и функцију спавања (ако је активирана). Ако држи дуже од 2 секунде, систем ће аутоматски вратити тренутне поставке рада.
 10. Тастер ВРЕМЕНСКИ ПРОГРАМ УКЉУЧЕЊЕ (TIMER ON): притиском на овај тастер активираћете редослед аутоматског укључења. Сваким притиском се подешавање аутоматског укључења повећава за 30 минута. Уколико подешено време приказује 10:00, сваким притиском се поставка аутоматског укључења повећа за 60 минута. За опозив програма аутоматског укључења једноставно подесите време укључења на 0:00.
 11. Тастер ВРЕМЕНСКИ ПРОГРАМ ИСКЉУЧЕЊЕ (TIMER OFF): притиском на овај тастер активираћете редослед аутоматског искључења. Сваким притиском се подешавање аутоматског искључења повећава за 30 минута. Уколико подешено време приказује 10:00, сваким притиском се поставка аутоматског искључења повећава за 60 минута. За опозив програма аутоматског искључења једноставно подесите време искључења на 0:00.
 12. Тастер ВОДОРАВНО ЊИХАЊЕ ПОКЛОПЦА (SWING): користи се за укључивање водоравног померања нагиба поклопаца или за подешавање жељеног угла поклопаца. Сваки притисак на тастер значи промену угла поклопаца за 6°. Уколико држите тастер дуже од 2 секунде, активира се аутоматско померање водоравног поклопаца горе и доле.
 13. Тастер LED: притиском на овај тастер укључује/искључује се приказ на екрану унутрашње јединице.

-
14. Тастер FOLLOW ME: притиском на овај тастер укључује/искључује се функција FOLLOW ME.
 15. Тастер ION: Притисни за активно у јонизатор који ће помоћи да се уклоне полен и нечистоће из ваздуха.

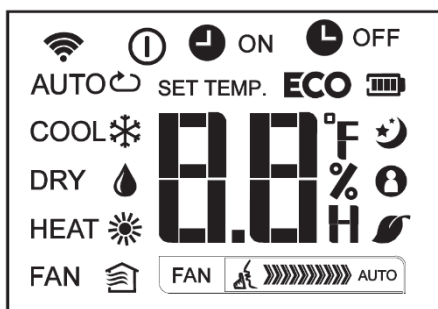

Приказ на екрану

Приказ начина рада:
 АУТОМАТСКИ → ХЛАЂЕЊЕ → ОДВЛАЖИВАЊЕ
 → ГРЕЈАЊЕ.

Mode display

AUTO COOL DRY
 HEAT FAN

Приказ ПРЕНОСА: индикатор једном затрепери за време преноса сигнала из даљинског управљача у унутрашњу јединицу.

Приказ температуре/Временског програма: ово подручје приказује подешену температуру, а у начину ВРЕМЕНСКИ ПРОГРАМ (TIMER) приказује подешавање укључења/искључења ВРЕМЕНСКОГ ПРОГРАМА.

Приказ рада функције FOLLOW ME.

Приказ рада клима уређаја.

Приказ начина рада (FAN)

Приказ брзине вентилатора. Приказује три брзине вентилатора.

- Displayed when data transmitted.
- Displayed when remote controller is ON.
- Battery display (low battery detection)
- ECO** Not available for this unit
- ON Displayed when TIMER ON time is set.
- OFF Displayed when TIMER OFF time is set.
- Show set temperature or room temperature, or time under TIMER setting.
- Displayed in Sleep Mode operation.
- Indicated that the air conditioner is operating in Follow me mode
- Not available for this unit
- Not available for this unit

FAN		Low speed
FAN		Medium speed
FAN		High speed
FAN		Auto fan speed

▲ НАПОМЕНА

Сви знакови приказани на слици 2. употребљени су искључиво у сврху представљања примера. За време стварног рада на екрану су приказани само одговарајући знакови функција.

Како користити тастере

НАЧИН РАДА АУТОМАТСКИ

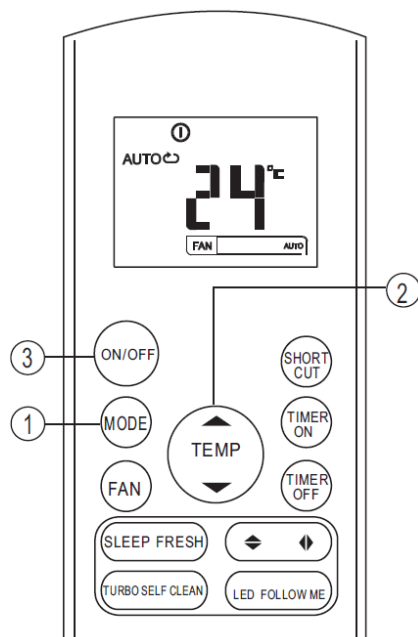

Проверите да ли је уређај прикључен на напон. Символ за приказ рада клима уређаја почиње да трепери.

1. Притисните тастер НАЧИН РАДА и изаберите АУТО.
2. Притисните тастере ГОРЕ/ДОЛЕ (+ / -) да бисте подесили жељену температуру од 17 °Ц до 30 °Ц.
3. Притисните тастер УКЉУЧЕНО/ИСКЉУЧЕНО (ON/OFF) да бисте покренули клима уређај.

⚠ НАПОМЕНА

У аутоматском начину рада (АУТО) клима уређај може логично изабрати начин ХЛАЂЕЊЕ, ВЕНТИЛАТОР и ГРЕЈАЊЕ (COOL, FAN и HEAT) тако што открива разлике између стварне собне температуре и температуре која је подешена на даљинском управљачу.

НАЧИН РАДА ХЛАЂЕЊЕ/ГРЕЈАЊЕ/БРЗИНА ВЕНТИЛАТОРА

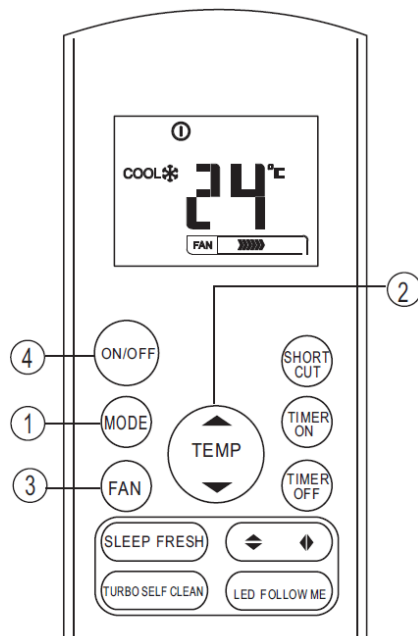

Проверите да ли је уређај прикључен на напон.

1. Притисните тастер НАЧИН РАДА и изаберите ХЛАЂЕЊЕ (COOL), ГРЕЈАЊЕ (HEAT), БРЗИНА ВЕНТИЛАТОРА (FAN SPEED).
2. Притисните тастере ГОРЕ/ДОЛЕ (+/-) да бисте подесили жељену температуру од 17 °Ц до 30 °Ц.
3. Притисните тастер БРЗИНА ВЕНТИЛАТОРА (FAN SPEED) и изаберите једну од 4 могуће Поставке брзине вентилатора (Auto, Low, Med, High)
4. Притисните тастер УКЉУЧЕНО/ИСКЉУЧЕНО (ON/OFF) како бисте покренули клима уређај.

⚠ НАПОМЕНА

У начину рада БРЗИНА ВЕНТИЛАТОРА (FAN SPEED) подешена температура није приказана на даљинском управљачу. Такође се не може контролисати собна температура. Ту могу да се врше само кораци 1, 3 и 4

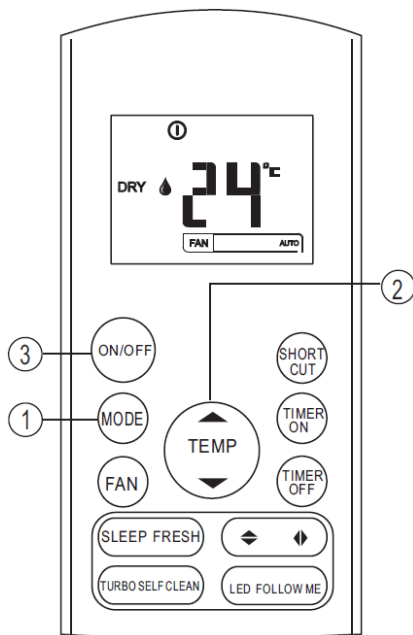

НАЧИН РАДА ОДВЛАЖИВАЊЕ

Проверите да ли је уређај прикључен на напон. Символ за приказ рада клима уређаја почиње да трепери.

1. Притисните тастер НАЧИН РАДА и изаберите DRY.

2. Притисните тастере ГОРЕ/ДОЛЕ (+/-) да бисте подесили жељену температуру од 17 °Ц до 30 °Ц.

3. Притисните тастер УКЉУЧЕНО/ИСКЉУЧЕНО (ON/OFF) како бисте покренули клима уређај.

▲ НАПОМЕНА

У начину рада ОДВЛАЖИВАЊЕ (DRY) не може се подесити брзина вентилатора. Брзина се контролише аутоматски.

ПОДЕШАВАЊЕ СМЕРА ИЗДУВАВАЊА ВАЗДУХА

Користите тастере за водоравно, односно усправно померање поклопаца за усмеравање издувавања ваздуха (SWING).

1. Притиском на тастер за померање водоравних поклопаца за усмеравање ваздуха мења се положај поклопца за 6 °. Уколико држите тастер дуже од 2 секунде, поклопац почиње аутоматски да се помера горе и доле.
2. Притиском на тастер за померање усправних поклопаца за усмеравање ваздуха мења се положај поклопца за 6 °. Уколико држите тастер дуже од 2 секунде, поклопац почиње аутоматски да се помера лево и десно.

▲ НАПОМЕНА

Уколико подешени положај поклопаца за усмеравање ваздуха негативно утиче на рад клима уређаја, поклопци се аутоматски померају.

НАЧИН РАДА ВРЕМЕНСКИ ПРОГРАМ

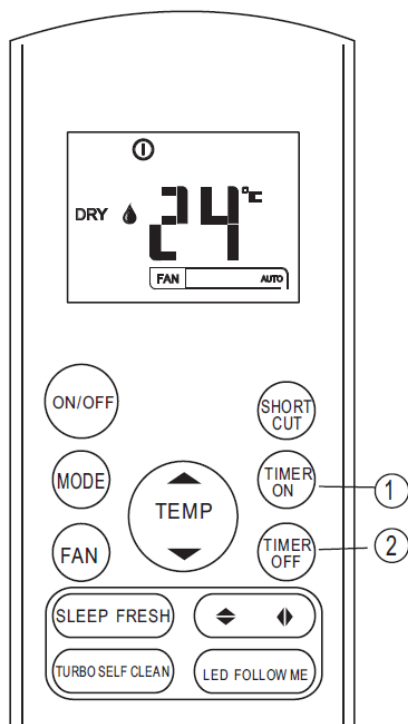

Притисните тастер TIMER ON за подешавање времена аутоматског укључивања клима уређаја.

1. Притисните тастер TIMER ON. На даљинском управљачу приказује се икона TIMER ON, а на екрану се приказују последње подешено време аутоматског укључења и знак 'h'. Затим можете поново да подесите време аутоматског укључења.
2. Поново притисните тастер TIMER ON и подесите време аутоматског укључења. Сваким притиском на тастер време се продужава за 30 минута (укупно подешавање од 0 до 10 часова), односно за 1 час (укупно од 10 до 24 часа).
3. После подешавања времена аутоматског укључења уређаја следи 1 секунд закашњења пре преноса сигнала на унутрашњу јединицу. 2 секунде након преноса сигнала на екрану даљинског управљача појављује се знак 'h'. На екрану се појављује подешена температура.

Притисните тастер TIMER OFF за подешавање времена аутоматског искључења клима уређаја.

1. Притисните тастер TIMER OFF. На даљинском управљачу приказује се икона TIMER OFF, а на екрану се приказују последње подешено време аутоматског искључења и знак 'h'. Затим можете да подесите време аутоматског искључења.
2. Поново притисните тастер TIMER OFF и подесите жељено време аутоматског искључења. Сваким притиском на тастер време се повећава за 30 минута (укупно подешавање од 0 до 10 часова), односно за 1 час (укупно од 10 до 24 часа).
3. После подешавања времена аутоматског искључења уређаја следи 1 секунд закашњења пре преноса сигнала на унутрашњу јединицу. 2 секунде након преноса сигнала на екрану даљинског управљача појављује се знак 'h'. На екрану се појављује подешена температура.

▲ НАПОМЕНА

Поставке аутоматског укључења/искључења ограничене су на: 0.5, 1, 1.5, 2, 2.5, 3, 3.5, 4, 4.5, 5, 5.5, 6, 6.5, 7, 7.5, 8, 8.5, 9, 9.5, 10, 11, 12, 13, 14, 15, 16, 17, 18, 19, 20, 21, 22, 23 и 24 часа.

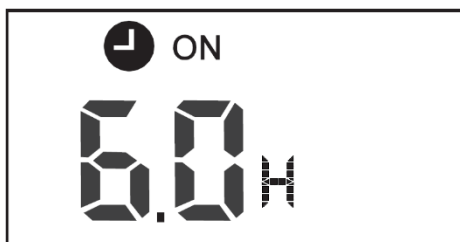

Пример подешавања временског програма **УКЉУЧЕНО**

Начин рада ВРЕМЕНСКИ ПРОГРАМ **УКЉУЧЕНО** (TIMER ON) користан је уколико желите укључити клима уређај пре повратка кући. Клима уређај се аутоматски укључује и почиње са радом након истека подешеног времена.

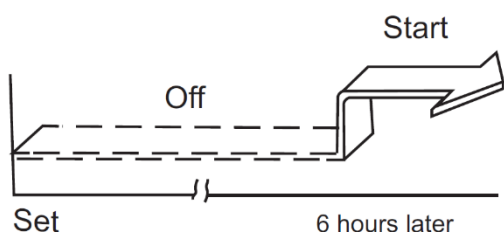

Пример:

Желите укључити клима уређај за 6 часова.

1. Притисните тастер **TIMER ON**. На даљинском управљачу се приказује икона **TIMER ON**, а на екрану се приказују последње подешено време аутоматског укључења и знак 'h'.
2. Поново притисните тастер **TIMER ON** и подесите '6:0h' на екрану даљинског управљача.
3. Након 3 секунде на екрану даљинског управљача приказује се подешена температура. Икона **TIMER ON** остаје видљива, функција је укључена.

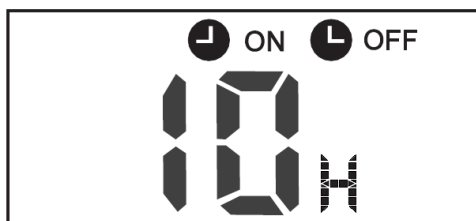

Пример подешавања временског програма **УКЉУЧЕНО** и **ИСКЉУЧЕНО**

Пример:

Желите искључити клима уређај за 2 часа и поновно га укључити за 10 часова.

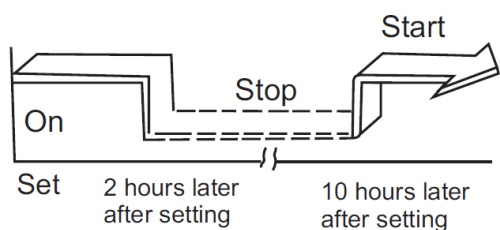

1. Притисните тастер **TIMER OFF**.
2. Поново притисните тастер **TIMER OFF** и подесите '2:0h'.
3. Притисните тастер **TIMER ON**.
4. Поново притисните тастер **TIMER ON** и подесите '10:0h'.
5. Након 3 секунде на екрану даљинског управљача приказује се подешена температура. Икона **TIMER ON OFF** остаје видљива, функција је укључена.

▲ НАПОМЕНА

Време подешавања је релативно време. Дакле, подешено време је утемељено на закашњењу стварног времена.

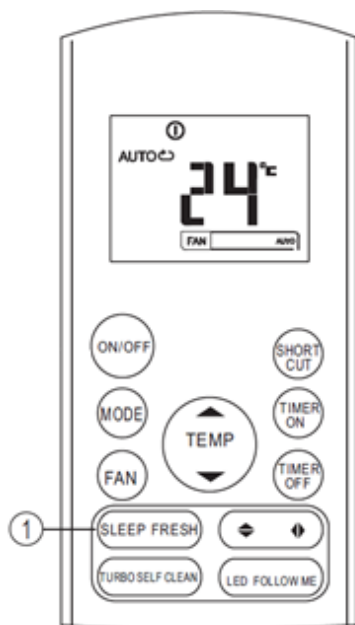

НОЋНИ НАЧИН РАДА (SLEEP):

Држањем тастера мање од 2 секунда укључићете НОЋНИ НАЧИН РАДА.

У ноћном начину рада јединица прва два часа аутоматски повећава подешену собну температуру сваки час за 1 °Ц, а затим одржава ту собну температуру следећих 5 часова. После истека 7 часова јединица се аутоматски искључује.

▲ НАПОМЕНА

Ноћни начин рада доступан је само у овим начинима рада: АУТОМАТСКИ, ХЛАЂЕЊЕ, ГРЕЈАЊЕ

🔑 Уметање/замена батерија

Даљински управљач ради са две суве алкалне батерије ААА(LP03x2).

1. Притисните поклопац лежишта батерија, уклоните га и уметните батерије у складу са ознакама (+ и -) на даљинском управљачу и ставите поклопац.
2. Истим поступком замените старе батерије.

▲ НАПОМЕНЕ

1. Приликом замене батерија немојте да користите старе или различите врсте батерија јер то може да утиче на рад даљинског управљача.
2. Уколико не намеравате да користите даљински управљач дуже време, уклоните батерије. У супротном би испуштање батерија могло да оштети управљач.
3. Просечан животни век батерија износи приближно 6 месеци код нормалне употребе.
4. Замените батерије уколико се више не чује одзивни сигнал из унутрашње јединице или уколико не светли светло индикатора.
5. Одложите истрошене батерије у кош за отпатке који је намењен одлагању такве врсте отпада.

▲ УПОЗОРЕЊЕ

5. Уверите се да нема никаквих препрека између даљинског управљача и пријемника на унутрашњој јединици. У супротном клима уређај не ради.
6. Заштитите даљински управљач од течности.
7. Заштитите даљински управљач од високе температуре и немојте га излагати зрачењу.
8. Немојте да излагате даљински управљач непосредним сунчевим зрацима да се то не би одразило на његов рад.
9. Немојте да чувате даљински управљач близу електромагнетног зрачења које емитују други апарати у домаћинству.

BIH
RG57

UPUTE ZA UPORABU

DALJINSKI UPRAVLJAČ

- Prije prve uporabe najprije pažljivo pročitate ove upute za uporabu.
- Poshranite upute za buduću uporabu.

Kazalo

Tehnička svojstva daljinskog upravljača	3
Funkcije daljinskog upravljača	3
Opis tipki daljinskog upravljača	4
Prikaz na zaslonu	6
Uporaba daljinskog upravljača	7

Uporaba daljinskog upravljača

Koristite daljinski upravljač okrenut prema prijamniku na udaljenosti od 8 m od unutarnje jedinice. Prijam unutarnje jedinice potvrđuje se piskom.

▲ POZOR!

- Ako su između unutarnje jedinice i daljinskog upravljača prepreke, klima-uređaj neće raditi.
- Spriječite razlijevanje tekućina po daljinskom upravljaču.
- Nemojte izlagati daljinski upravljač izravnoj sunčevoj ili drugoj toplini.
- Izravna izloženost IR prijamnika unutarnje jedinice sunčevoj svjetlosti može uzrokovati nepravilan rad klima-uređaja. Koristite zavjese.
- Ako se drugi uređaji odzivaju na daljinski upravljač, pomaknite druge uređaje, odnosno posavjetujte se s lokalnim prodavačem, odnosno serviserom.
- Ako daljinski upravljač ne radi, provjerite istrošenost baterija.

Tehnička svojstva daljinskog upravljača

Model	
KASxxDCINVF02/3/4	RG57A3/BGEF;RG57A2/BGEF;RG57B/BGE;RG57D/BGE
KASxxFT	RG57A3/BGEF;RG57A2/BGEF;RG57B/BGE;RG57D/BGE
KAMxxPHH(PDAH/G)	RG57H(B)/BG(C)E;RG57H1(B)/BG(C)E; RG57H2(B)/BG(C)EF; RG57H3(B)/BG(C)EF;RG57H1(B)/BG(C)E- M;RG57H(B)/BG(C)EU1
Nazivni napon	3,0 V /alkalne suhe baterije AAA,LR03 x 2)
Najniži napon izlaznoga signala CPU	2,0 V
Udaljenost prijenosa	8 m (pri naponu od 3,0 = 11 m)
Temperaturno područje okolice	-5 °C ÷ 60 °C

Funkcije daljinskog upravljača

1. Način rada: AUTOMATSKI, HLAĐENJE, ODVLAŽIVANJE, GRIJANJE (AUTO, COOL, DRY, HEAT) (modeli samo za hlađenje nemaju funkciju zagrijavanja) i VENTILATOR (FAN).
2. Funkcija podešavanja vremenskoga programa: 24 sata.
3. Područje podešavanja unutarnje temperature: 17 °C - 30 °C.

⚠ NAPOMENA

- Oblik tipki na daljinskom upravljaču može se razlikovati od oblika tipki na daljinskom upravljaču koji ste kupili.
- Sve funkcije koje su opisane u nastavku rade ovisno o unutarnjoj jedinici. Funkcije koje unutarnja jedinica ne podržava neće raditi.

KASxxDCINVF02/3/4

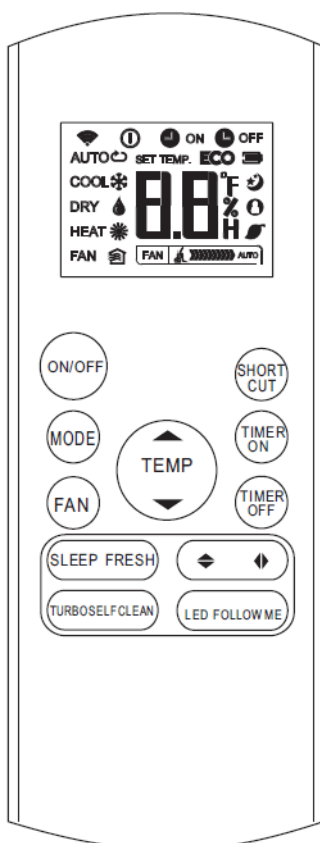

RG57A2/BGEF
(FRESH button is not available)
RG57A3/BGEF

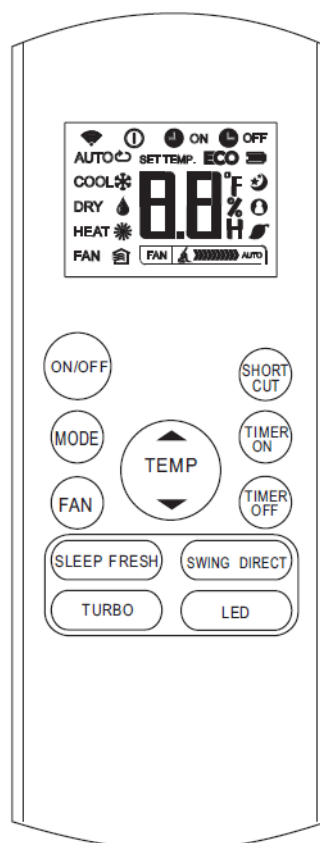

RG57B/BGE
(FRESH button is not available)
RG57D/BGE

KASxxFT

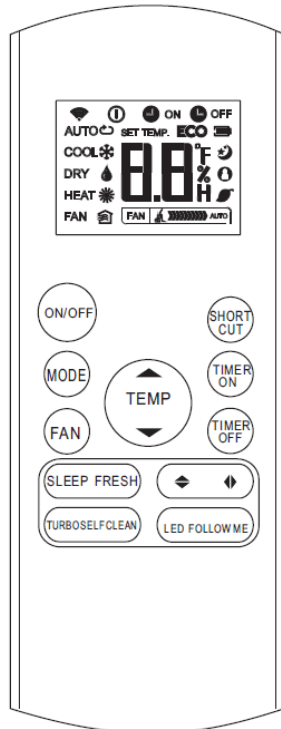

RG57A2/BGEF
(FRESH button is not available)
RG57A3/BGEF

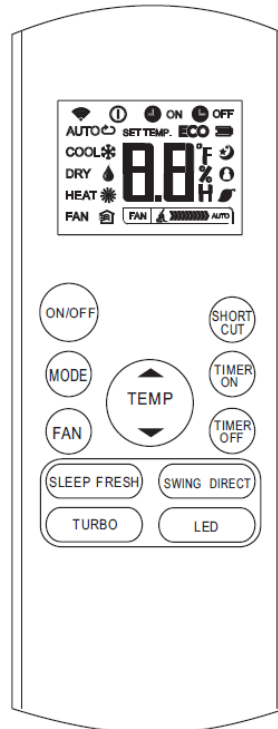

RG57B/BGE
(FRESH button is not available)
RG57D/BGE

KAMxxPHH(PDAH/G)

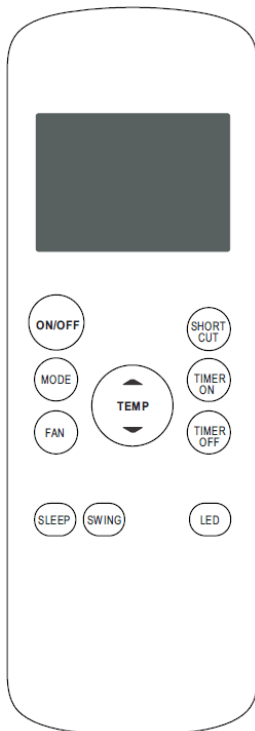

RG57H(B)/BG(C)E
RG57H(B)/BG(C)EU1

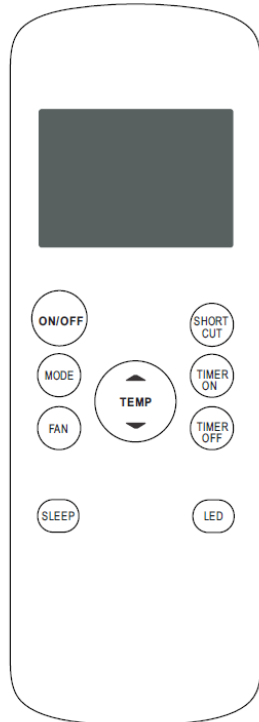

RG57H1(B)/BG(C)E;
RG57H1(B)/BG(C)E-M

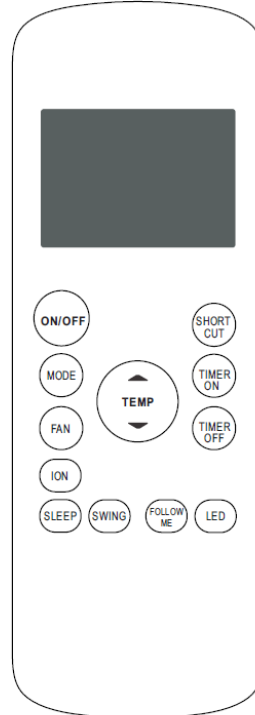

RG57H2(B)/BG(C)EF

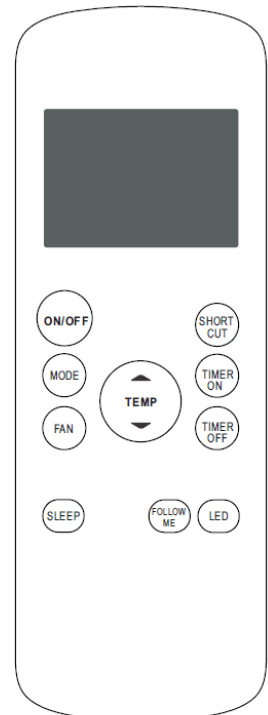

RG57H3(B)/BG(C)EF

Opis tipki na daljinskom upravljaču

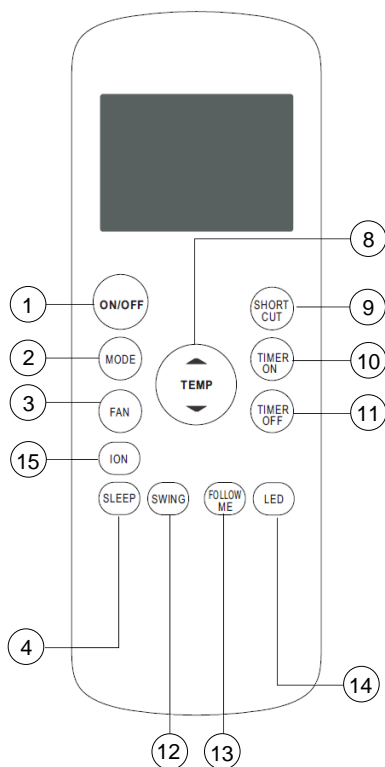

KAMxxPHH(PDAH/G)

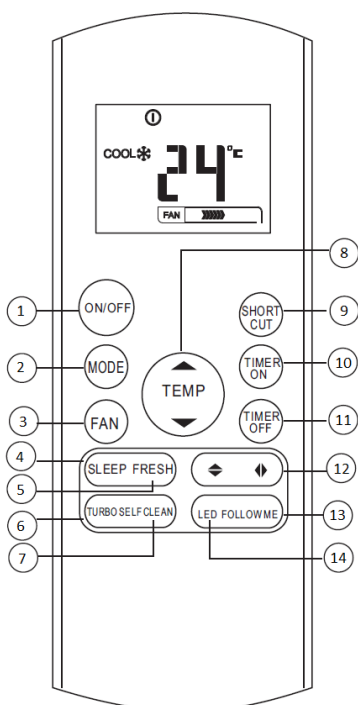

KASxxDCINVF02/3/4

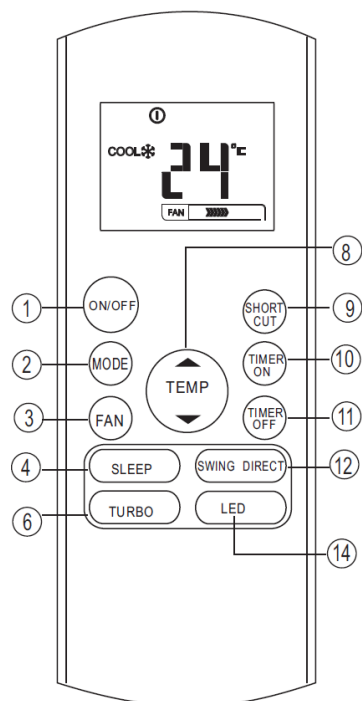

KASxxFT

-
1. Tipka UKLJUČENO/ISKLJUČENO (ON/OFF): pritiskom na ovu tipku uključujete klima-uređaj. Ponovnim pritiskom isključujete klima-uređaj.
 2. Tipka za izbor NAČINA RADA (MODE): svaki put kada pritisnete ovu tipku pomiče se način rada u smjer strelice: AUTOMATSKI → HLAĐENJE → ODVLAŽIVANJE → GRIJANJE → VENTILATOR.
 3. Tipka BRZINA VENTILATORA (FAN SPEED): ovom tipkom birate brzinu ventilatora četiri koraka – AUTOMATSKA, NISKA, SREDNJA i VISOKA (AUTO, LOW, MED i HIGH). Svakim pritiskom na tipku mijenja se brzina ventilatora.
 4. Tipka NOĆNI NAČIN RADA: pritiskom na ovu tipku uključuje/isključuje se NOĆNI NAČIN RADA.
 5. Tipka FRESH: Uključi Ionizator
 6. Tipka TURBO: pritiskom na ovu tipku uključuje/isključuje se funkcija TURBO.
 7. Tipka AUTOMATSKO ČIŠĆENJE: pritiskom na ovu tipku uključuje/isključuje se funkcija AUTOMATSKO ČIŠĆENJE.
 8. Tipka GORE (▲ / +): pritisnite ovu tipku za povećanje podešavanja unutarnje temperature ili povećanje broja sati u vremenskome programu . Tipka DOLJE (▼ / -): pritisnite ovu tipku za smanjenje podešavanja unutarnje temperature ili smanjenje broja sati u vremenskome programu.
 9. Tipka SHORTCUT: Koristi se za vraćanje trenutne postavke ili nastavak prethodne postavke. Na prvi put povezivanja na snagu, ako pritisnete tipku, uređaj će raditi na AUTO način rada, 26 ° C, a brzina ventilatora je Auto. Pritisnite ovo dugme kada daljinski upravljač, sistem će se automatski vratiti na prethodne postavke, uključujući način rada, podešavanje temperature, ventilator razinu brzine i funkcija spavanja (ako je aktiviran). Ako gurnuo za više od 2 sekunde, sistem će automatski vratiti trenutne postavke rada.
 10. Tipka VREMENSKI PROGRAM UKLJUČENJE (TIMER ON): pritiskom na ovu tipku aktivirat ćete redoslijed automatskog uključanja. Svakim se pritiskom podešavanje automatskog uključanja povećava za 30 minuta. Ako podešeno vrijeme prikazuje 10:00, svakim se pritiskom postavka automatskog uključanja poveća za 60 minuta. Za opoziv programa automatskog uključanja jednostavno podesite vrijeme uključanja na 0:00.
 11. Tipka VREMENSKI PROGRAM ISKLJUČENJE (TIMER OFF): pritiskom na ovu tipku aktivirat ćete redoslijed automatskog isključenja. Svakim se pritiskom podešavanje automatskog isključenja povećava za 30 minuta. Ako podešeno vrijeme prikazuje 10:00, svakim se pritiskom postavka automatskog isključenja povećava za 60 minuta. Za opoziv programa automatskog isključenja jednostavno podesite vrijeme isključenja na 0:00.

-
12. Tipka VODORAVNO NJIHANJE ZAKLOPCA (SWING): koristi se za uključivanje vodoravnoga pomicanja nagiba zaklopaca ili za podešavanje željenoga kuta zaklopaca. Svaki pritisak na tipku znači promjenu kuta zaklopca za 6°. Ako držite tipku dulje od 2 sekunde, aktivira se automatsko pomicanje vodoravnoga zaklopca gore i dolje.
 13. Tipka LED: pritiskom na ovu tipku uključuje/isključuje se prikaz na zaslonu unutarnje jedinice.
 14. Tipka FOLLOW ME: pritiskom na ovu tipku uključuje/isključuje funkcija FOLLOW ME.
 15. Tipka ION: Voki aktivan Jonizator koji će vam pomoći da uklonite polen i nečistoće iz zraka.

Prikaz na zaslonu

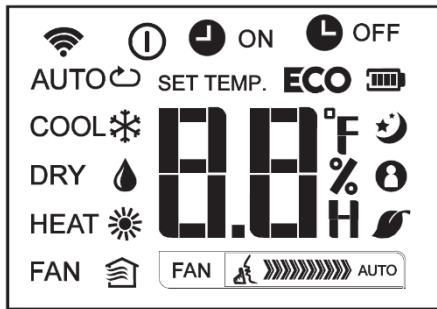

Prikaz PRIJENOSA: indikator jednom zatreperi za vrijeme prijensa signala iz daljinskog upravljača u unutarnju jedinicu.

Prikaz rada klima-uređaja (F.

Prikaz temperature/Vremenskoga programa: ovo područje prikazuje podešenu temperaturu, a u načinu VREMENSKI PROGRAM (TIMER) prikazuje podešavanje uključanja/isključenja VREMENSKOGA PROGRAMA.

Prikaz rada funkcije FOLLOW ME.

Prikaz načina rada (FAN)

Prikaz brzine ventilatora. Prikazuje tri brzine ventilatora.

Prikaz načina rada:
AUTOMATSKI → HLAĐENJE → ODVLAŽIVANJE → GRIJANJE.

Mode display

AUTO ↻ COOL ❄️ DRY 💧
HEAT ☀️ FAN 🌀

- Displayed when data transmitted.
- Displayed when remote controller is ON.
- Battery display (low battery detection)
- ECO** Not available for this unit

- ON Displayed when TIMER ON time is set.
- OFF Displayed when TIMER OFF time is set.
- Show set temperature or room temperature, or time under TIMER setting.

- Displayed in Sleep Mode operation.
- Indicated that the air conditioner is operating in Follow me mode
- Not available for this unit

Not available for this unit

- FAN Low speed
- FAN Medium speed
- FAN High speed
- FAN Auto fan speed

⚠️ NAPOMENA

Svi znakovi prikazani na slici 2. upotrijebljeni su isključivo u svrhu predstavljanja primjera. Za vrijeme stvarnoga rada na zaslonu su prikazani samo primjereni znakovi funkcija.

Kako koristiti tipke

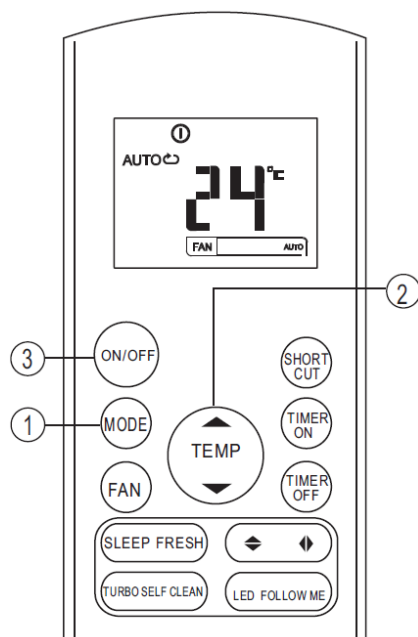

NAČIN RADA AUTOMATSKI

Provjerite je li uređaj priključen na napon. Simbol za prikaz rada klima-uređaja počinje treperiti.

1. Pritisnite tipku NAČIN RADA i izaberite AUTO.
2. Pritisnite tipke GORE/DOLJE (+ / -) kako biste podesili željenu temperaturu od 17 °C do 30 °C.
3. Pritisnite tipku UKLJUČENO/ISKLJUČENO (ON/OFF) kako biste pokrenuli klima-uređaj.

▲ NAPOMENA

U automatskome načinu rada (AUTO) klima-uređaj može logično izabrati način HLAĐENJE, VENTILATOR i GRIJANJE (COOL, FAN i HEAT) tako što otkriva razlike između stvarne sobne temperature i temperature koja je podešena na daljinskom upravljaču.

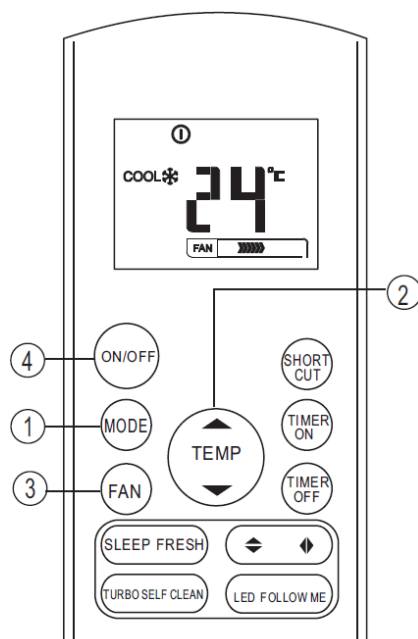

NAČIN RADA HLAĐENJE/GRIJANJE/BRZINA VENTILATORA

Provjerite je li uređaj priključen na napon.

1. Pritisnite tipku NAČIN RADA i izaberite HLAĐENJE (COOL), GRIJANJE (HEAT), BRZINA VENTILATORA (FAN SPEED).
2. Pritisnite tipke GORE/DOLJE (+/-) kako biste podesili željenu temperaturu od 17 °C do 30 °C.
3. Pritisnite tipku BRZINA VENTILATORA (FAN SPEED) i izaberite jednu od 4 moguće postavke brzine ventilatora (Auto, Low, Med, High)
4. Pritisnite tipku UKLJUČENO/ISKLJUČENO (ON/OFF) kako biste pokrenuli klima-uređaj.

▲ NAPOMENA

U načinu rada BRZINA VENTILATORA (FAN SPEED) podešena temperatura nije prikazana na daljinskom upravljaču. Također se ne može kontrolirati sobna temperatura. Tu se mogu obaviti samo koraci 1, 3 i 4.

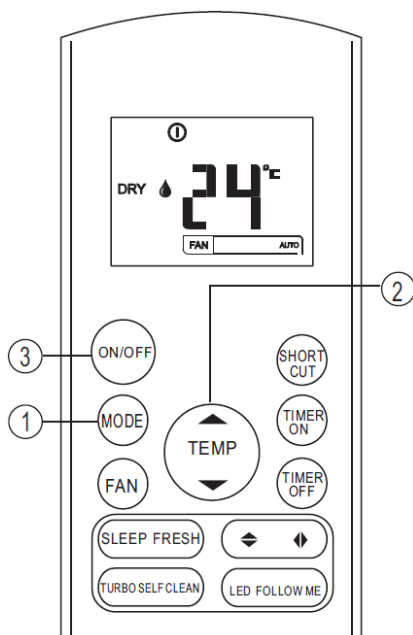

NAČIN RADA ODVLAŽIVANJE

Provjerite je li uređaj priključen na napon. Simbol za prikaz rada klima-uređaja počinje treperiti.

1. Pritisnite tipku NAČIN RADA i izaberite DRY.
2. Pritisnite tipke GORE/DOLJE (+/-) kako biste podesili željenu temperaturu od 17 °C do 30 °C.
3. Pritisnite tipku UKLJUČENO/ISKLJUČENO (ON/OFF) kako biste pokrenuli klima-uređaj.

▲ NAPOMENA

U načinu rada ODVLAŽIVANJE (DRY) ne može se podesiti brzina ventilatora. Brzina se kontrolira automatski.

PODEŠAVANJE SMJERA ISPUHA ZRAKA

Koristite tipke za vodoravno, odnosno uspravno pomicanje zaklopaca za usmjeravanje ispuha zraka (SWING).

1. Pritiskom na tipku za pomicanje vodoravnih zaklopaca za usmjeravanje zraka mijenja se položaj zaklopca za 6 °. Ako držite tipku dulje od 2 sekunde, zaklopac se počinje automatski pomicati gore i dolje.
2. Pritiskom na tipku za pomicanje uspravnih zaklopaca za usmjeravanje zraka mijenja se položaj zaklopca za 6 °. Ako držite tipku dulje od 2 sekunde, zaklopac se počinje automatski pomicati lijevo i desno.

▲ NAPOMENA

Ako podešeni položaj zaklopaca za usmjeravanje zraka negativno utječe na rad klima-uređaja, zaklopci se automatski pomiču.

NAČIN RADA VREMENSKI PROGRAM

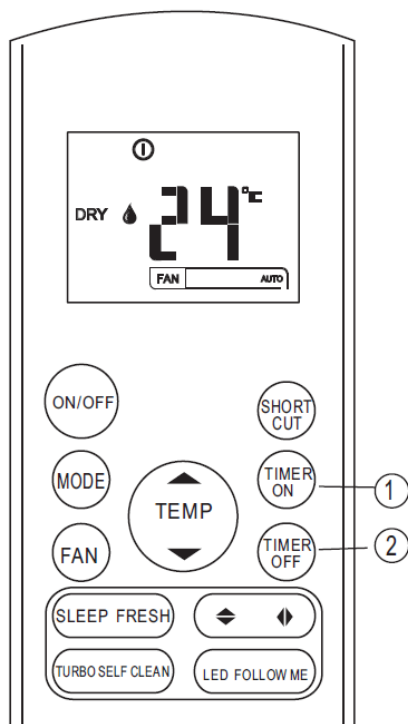

Pritisnite tipku TIMER ON za podešavanje vremena automatskog uključivanja klima-uređaja.

1. Pritisnite tipku TIMER ON. Na daljinskom upravljaču prikazuje se ikona TIMER ON, a na zaslonu se prikazuju posljednje podešeno vrijeme automatskog uključivanja i znak 'h'. Zatim možete ponovno podesiti vrijeme automatskog uključivanja.

2. Ponovno pritisnite tipku TIMER ON i podesite vrijeme automatskog uključivanja. Svakim pritiskom na tipku vrijeme se produljuje za 30 minuta (ukupno podešavanje od 0 do 10 sati), odnosno za 1 sat (ukupno od 10 do 24 sata).

3. Poslije podešavanja vremena automatskog uključivanja uređaja slijedi 1 sekunda zakašnjenja prije prijenosa signala na unutarnju jedinicu. 2 sekunde nakon prijenosa signala na zaslonu daljinskog upravljača pojavljuje se znak 'h'. Na zaslonu pojavljuje podešena temperatura.

Pritisnite tipku TIMER OFF za podešavanje vremena automatskog isključenja klima-uređaja.

1. Pritisnite tipku TIMER OFF. Na daljinskom upravljaču prikazuje se ikona TIMER OFF, a na zaslonu se prikazuju posljednje podešeno vrijeme automatskog isključenja i znak 'h'. Zatim možete podesiti vrijeme automatskog isključenja.
2. Ponovno pritisnite tipku TIMER OFF i podesite željeno vrijeme automatskog isključenja. Svakim pritiskom na tipku vrijeme se povećava za 30 minuta (ukupno podešavanje od 0 do 10 sati), odnosno za 1 sat (ukupno od 10 do 24 sata).
3. Poslije podešavanja vremena automatskog isključenja uređaja slijedi 1 sekunda zakašnjenja prije prijenosa signala na unutarnju jedinicu. 2 sekunde nakon prijenosa signala na zaslonu daljinskog upravljača pojavljuje se znak 'h'. Na zaslonu se pojavljuje podešena temperatura.

▲ NAPOMENA

Postavke automatskog uključivanja/isključivanja ograničene su na: 0.5, 1, 1.5, 2, 2.5, 3, 3.5, 4, 4.5, 5, 5.5, 6, 6.5, 7, 7.5, 8, 8.5, 9, 9.5, 10, 11, 12, 13, 14, 15, 16, 17, 18, 19, 20, 21, 22, 23 i 24 sata.

Primjer podešavanja vremenskoga programa UKLJUČENO

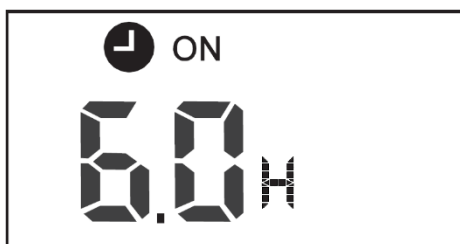

Način rada VREMENSKI PROGRAM UKLJUČENO (TIMER ON) koristan je ako želite uključiti klima-uređaj prije povratka kući. Klima-uređaj se automatski uključuje i počinje s radom nakon isteka podešenoga vremena.

Primjer:

Želite uključiti klima-uređaj za 6 sati.

1. Pritisnite tipku TIMER ON. Na

daljinskom upravljaču prikazuje se ikona TIMER ON, a na zaslonu se prikazuju posljednje podešeno vrijeme automatskog uključjenja i znak 'h'.

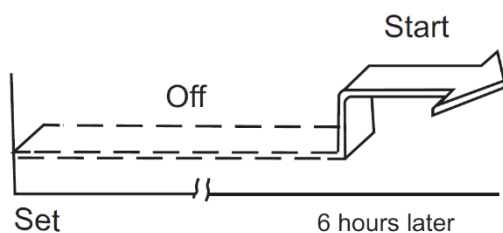

2. Ponovno pritisnite tipku TIMER ON i podesite '6:0h' na zaslonu daljinskog upravljača.
3. Nakon 3 sekunde na zaslonu daljinskog upravljača prikazuje se podešena temperatura. Ikona TIMER ON ostaje vidljiva, funkcija je uključena.

Primjer podešavanja vremenskoga programa UKLJUČENO i ISKLJUČENO

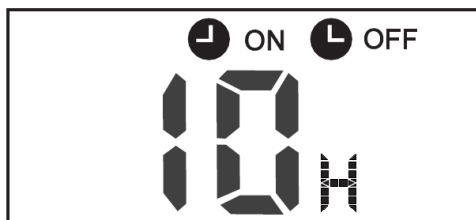

Primjer:

Želite isključiti klima-uređaj za 2 sata i ponovno ga uključiti za 10 sati.

1. Pritisnite tipku TIMER OFF.
2. Ponovno pritisnite tipku TIMER OFF i podesite '2:0h'.
3. Pritisnite tipku TIMER ON.
4. Ponovno pritisnite tipku TIMER ON i podesite '10:0h'.

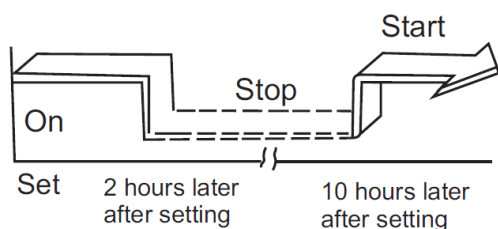

5. Nakon 3 sekunde na zaslonu daljinskog upravljača prikazuje se podešena temperatura. Ikona TIMER ON OFF ostaje vidljiva, funkcija je uključena.

▲ NAPOMENA

Vrijeme podešavanja jest relativno vrijeme. Dakle, podešeno je vrijeme utemeljeno na zakašnjenju stvarnoga vremena.

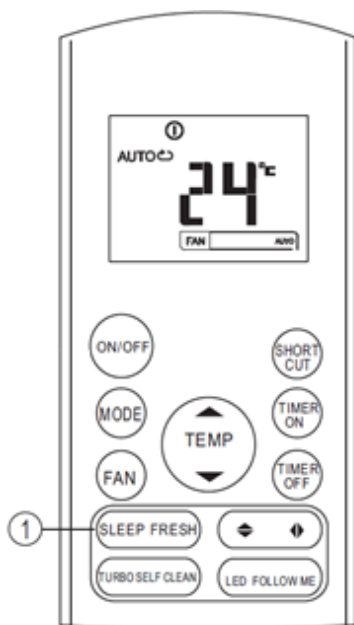

NOĆNI NAČIN RADA (SLEEP):

Držanjem tipke manje od 2 sekunde uključit ćete NOĆNI NAČIN RADA.

1. U noćnome načinu rada jedinica prva dva sata automatski povećava podešenu sobnu temperaturu svaki sat za 1 °C, a zatim održava tu sobnu temperaturu narednih 5 sati. Poslije isteka 7 sati jedinica se automatski isključuje.

NAPOMENA ⚠

Noćni način rada dostupan je samo u ovim načinima rada: AUTOMATSKI, HLAĐENJE, GRIJANJE

🔑 Umetanje/zamjena baterija

Daljinski upravljač radi s dvije suhe alkalne baterije AAA(LR03x2).

1. Pritisnite poklopac ležišta baterija, uklonite ga i umetnite baterije sukladno oznakama (+ i -) na daljinskom upravljaču i stavite poklopac.
2. Istim postupkom zamijenite stare baterije.

⚠ NAPOMENE

1. Prilikom zamjene baterija nemojte koristiti stare ili različite vrste baterija jer to može utjecati na rad daljinskog upravljača.
2. Ako ne namjeravate koristiti daljinski upravljač dulje vrijeme, uklonite baterije. U protivnome bi ispuštanje baterija moglo oštetiti upravljač.
3. Prosječan životni vijek baterija iznosi približno 6 mjeseci pri normalnoj uporabi.
4. Zamijenite baterije ako se više ne čuje odzivni signal iz unutarnje jedinice ili ako ne svijetli svjetlo indikatora.
5. Odložite istrošene baterije u korpu za otpatke koja je namijenjena odlaganju takve vrste otpada.

⚠ UPOZORENJE

1. Uvjerite se da nema nikakvih prepreka između daljinskog upravljača i prijarnika na unutarnjoj jedinici. U protivnome klima-uređaj ne radi.
2. Zaštitite daljinski upravljač od tekućina.
3. Zaštitite daljinski upravljač od visoke temperature i nemojte ga izlagati zračenju.
4. Nemojte izlagati daljinski upravljač izravnim sunčevim zrakama kako se to ne bi odrazilo na njegov rad.
Nemojte čuvati daljinski upravljač blizu elektromagnetnoga zračenja koje emitiraju drugi kućanski aparati.

МК
RG57

УПУТСТВО ЗА УПОТРЕБУ

ДАЉИНСКИ УПРАВЉАЧ

- Пре прве употребе најпре пажљиво прочитајте ово упутство за употребу.
- Сачувајте упутство за будућу употребу.

Садржај

Техничке карактеристике даљинског управљача	3
Функције даљинског управљача	3
Опис тастера даљинског управљача	4
Приказ на екрану	6
Употреба даљинског управљача	7

Употреба даљинског управљача

Користите даљински управљач окренут према пријемнику на раздаљини од 8 м од унутрашње јединице. Пријем унутрашње јединице се потврђује пискком.

▲ ПАЖЊА!

- Уколико су између унутрашње јединице и даљинског управљача препреке, клима уређај неће радити.
- Спречите просипање течности по даљинском управљачу.
- Немојте да излажете даљински управљач непосредној сунчевој или другој топлоти.
- Непосредна изложеност ИР пријемника унутрашње јединице сунчевој светлости може да узрокује неправилан рад клима уређаја. Користите засторе.
- Уколико се други уређаји одазивају на даљински управљач, померите друге уређаје, односно саветујте се са локалним продавцем, односно сервисером.
- Уколико даљински управљач не ради, проверите истрошеност батерија.

Техничке карактеристике даљинског управљача

Модел	
KASxxDCINVF02/3/4	RG57A3/BGEF;RG57A2/BGEF;RG57B/BGE;RG57D/BGE
KASxxFT	RG57A3/BGEF;RG57A2/BGEF;RG57B/BGE;RG57D/BGE
KAMxxPHH(PDAH/G)	RG57H(B)/BG(C)E;RG57H1(B)/BG(C)E; RG57H2(B)/BG(C)EF; RG57H3(B)/BG(C)EF;RG57H1(B)/BG(C)E- M;RG57H(B)/BG(C)EU1
Називни напон	3,0 V /алкалне суве батерије AAA,LR03 x 2)
Најнижи напон излазног сигнала ЦПУ	2,0 V
Удаљеност преноса	8 м (при напону од 3,0 = 11 м)
Температурно подручје околине	-5 °Ц ÷ 60 °Ц

Функције даљинског управљача

1. Начин рада: АУТОМАТСКИ, ХЛАЂЕЊЕ, ОДВЛАЖИВАЊЕ, ГРЕЈАЊЕ (AUTO, COOL, DRY, HEAT) (моделу само за хлађење немају функцију загревања) и ВЕНТИЛАТОР (FAN).
2. Функција подешавања временског програма: 24 часа.
3. Подручје подешавања унутрашње температуре: 17 °Ц - 30 °Ц.

⚠ НАПОМЕНА

- Облик тастера на даљинском управљачу може се разликовати од облика тастера на даљинском управљачу који сте купили.
- Све функције које су описане у наставку раде зависно од унутрашње јединице. Функције које унутрашња јединица не подржава неће радити.

KASxxDCINVF02/3/4

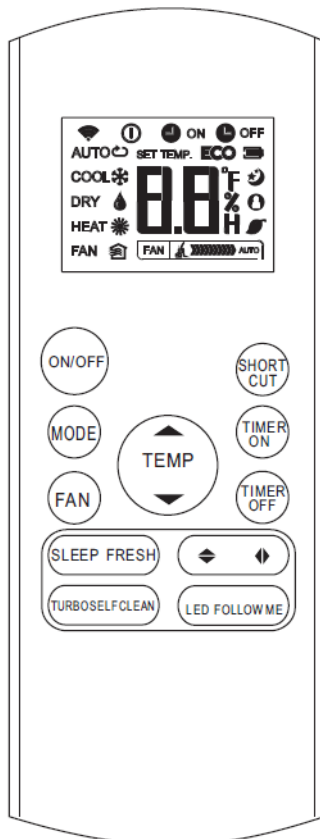

RG57A2/BGEF
(FRESH button is not available)
RG57A3/BGEF

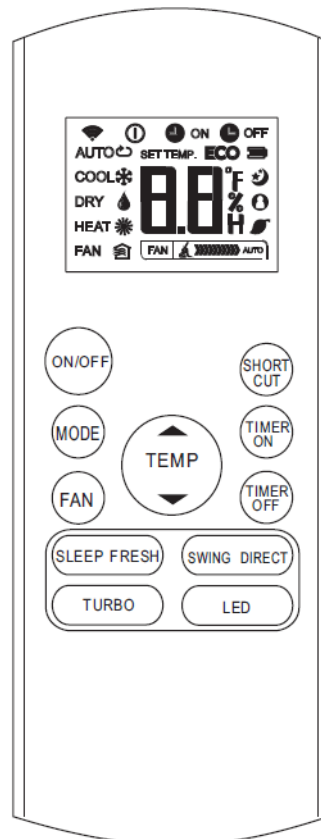

RG57B/BGE
(FRESH button is not available)
RG57D/BGE

KASxxFT

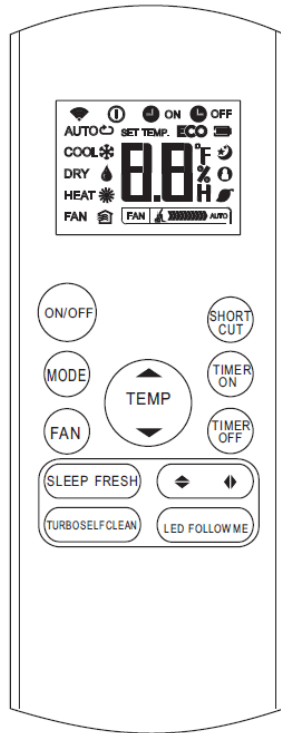

RG57A2/BGEF
(FRESH button is not available)
RG57A3/BGEF

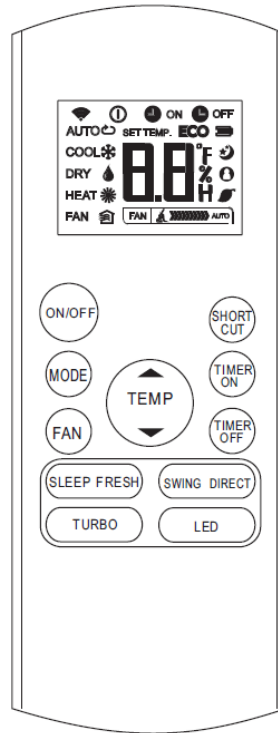

RG57B/BGE
(FRESH button is not available)
RG57D/BGE

KAMxxPHH(PDAH/G)

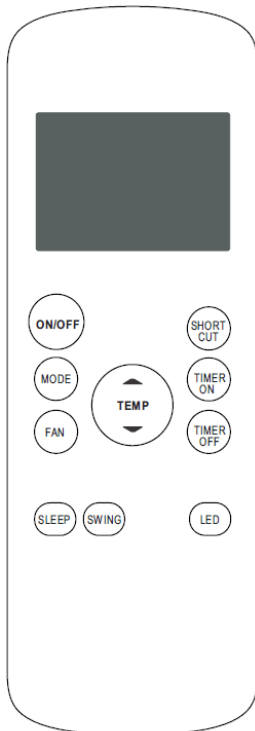

RG57H(B)/BG(C)E
RG57H(B)/BG(C)EU1

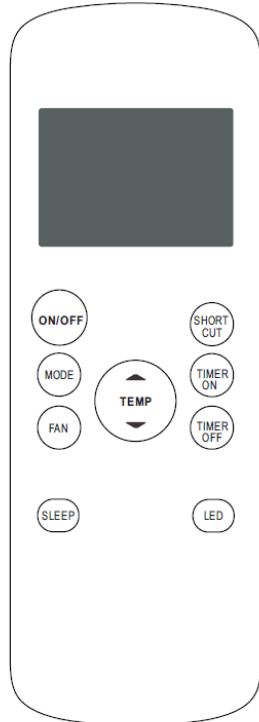

RG57H1(B)/BG(C)E;
RG57H1(B)/BG(C)E-M

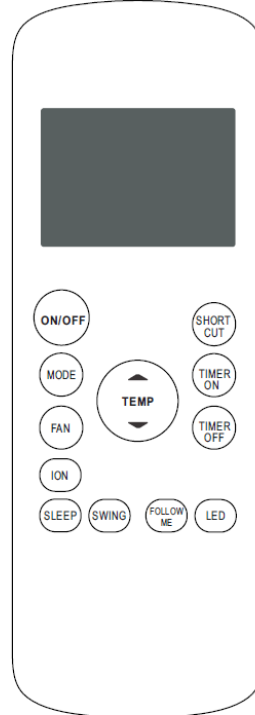

RG57H2(B)/BG(C)EF

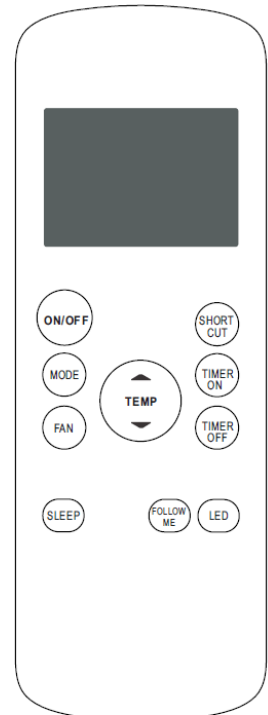

RG57H3(B)/BG(C)EF

Опис тастера на даљинском управљачу

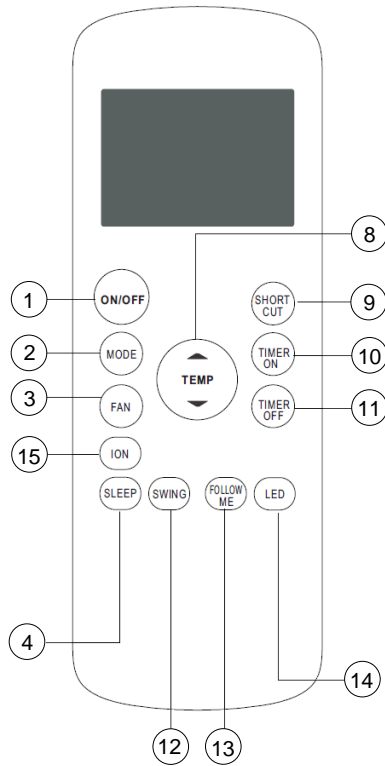

KAMxxPHH(PDAH/G)

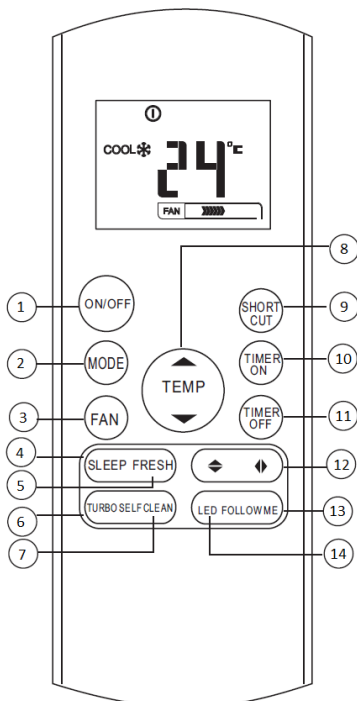

KASxxDCINVF02/3/4

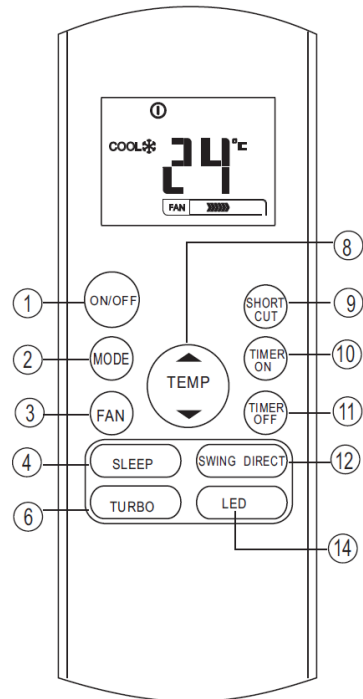

KASxxFT

-
1. Тастер УКЉУЧЕНО/ИСКЉУЧЕНО (ON/OFF): притиском на овај тастер укључујете клима уређај. Поновним притиском искључујете клима уређај.
 2. Тастер за избор НАЧИНА РАДА (MODE): сваки пут када притиснете овај тастер помера се начин рада у смеру стрелице:
АУТОМАТСКИ → ХЛАЂЕЊЕ → ОДВЛАЖИВАЊЕ → ГРЕЈАЊЕ → ВЕНТИЛАТОР.
 3. Тастер БРЗИНА ВЕНТИЛАТОРА (FAN SPEED): овом тастером бирате брзину вентилатора четири корака – АУТОМАТСКА, НИСКА, СРЕДЊА и ВИСОКА (AUTO, LOW, MED и HIGH). Сваким притиском на тастер мења се брзина вентилатора.
 4. Тастер НОЋНИ НАЧИН РАДА (SLEEP): притиском на овај тастер укључује/искључује се НОЋНИ НАЧИН РАДА.
 5. Тастер свежа (FRESH): Вклучи јонизатор.
 6. Тастер ТУРБО: притиском на овај тастер укључује/искључује се функција TURBO.
 7. Тастер АУТОМАТСКО ЧИШЋЕЊЕ: притиском на овај тастер укључује/искључује се функција АУТОМАТСКО ЧИШЋЕЊЕ.
 8. Тастер ГОРЕ (▲ / +): притисните овај тастер за повећање подешавања унутрашње температуре или повећање броја сати у временском програму. Тастер ДОЛЕ (▼ / -): притисните овај тастер за смањење подешавања унутрашње температуре или смањење броја сати у временском програму.
 9. Тастер SHORTCUT: Се користи за враћање на тековните поставувања или да продолжите со претходните поставки. За прв пат да се поврзете на сила, ако ќе се притисне копчето, единицата ќе работи на авто мод, 26 ° C, а брзината на вентилаторот е Auto. Притиснете го ова копче кога далечинскиот управувач е вклучен, системот автоматски ќе се врати на претходните поставувања, вклучувајќи начинот на работа, дотерување температура, ниво на брзината на вентилаторот и функција на спиењето (ако е активирана). Ако се наметнува за повеќе од 2 секунди, системот автоматски ќе се врати тековните поставки за работа.
 10. Тастер ВРЕМЕНСКИ ПРОГРАМ УКЉУЧЕЊЕ (TIMER ON): притиском на овај тастер активираћете редослед аутоматског укључења. Сваким притиском се подешавање аутоматског укључења повећава за 30 минута. Уколико подешено време приказује 10:00, сваким притиском се поставка аутоматског укључења повећа за 60 минута. За опозив програма аутоматског укључења једноставно подесите време укључења на 0:00.
 11. Тастер ВРЕМЕНСКИ ПРОГРАМ ИСКЉУЧЕЊЕ (TIMER OFF): притиском на овај тастер активираћете редослед аутоматског искључења. Сваким притиском се подешавање аутоматског искључења повећава за 30 минута. Уколико подешено време приказује 10:00, сваким притиском се поставка аутоматског искључења повећава за 60 минута. За опозив програма аутоматског искључења једноставно подесите време искључења на 0:00.
 12. Тастер ВОДОРРАВНО ЊИХАЊЕ ПОКЛОПЦА (SWING): користи се за укључивање водоравног померања нагиба поклопаца или за подешавање жељеног угла поклопаца. Сваки притисак на тастер значи промену угла поклопца за 6°. Уколико држите тастер дуже од 2 секунде, активира се аутоматско померање водоравног поклопца горе и доле.
 13. Тастер LED: притиском на овај тастер укључује/искључује се приказ на екрану унутрашње јединице.

-
14. Тастер FOLLOW ME: притиском на овај тастер укључује/искључује се функција FOLLOW ME.
 15. Тастер ION: Притисни за активни Ionizer који ће вам помогнути да се отстрани полен и нечистотије од ваздуха.

Приказ на екрану

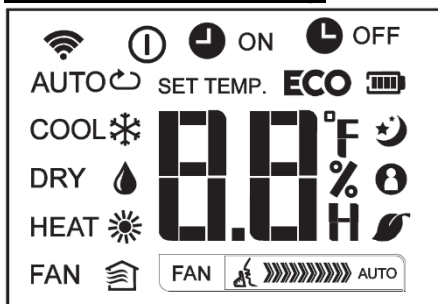

Приказ ПРЕНОСА: индикатор једном затрепери за време преноса сигнала из даљинског управљача у унутрашњу јединицу.

Приказ

температуре/Временског програма: ово подручје приказује подешену температуру, а у начину ВРЕМЕНСКИ ПРОГРАМ (TIMER) приказује подешавање укључења/искључења ВРЕМЕНСКОГ ПРОГРАМА.

Приказ рада функције FOLLOW ME.

Приказ рада клима уређаја.

Приказ начина рада (FAN)

Приказ брзине вентилатора. Приказује три брзине вентилатора.

Приказ начина рада:

АУТОМАТСКИ → ХЛАЂЕЊЕ → ОДВЛАЖИВАЊЕ → ГРЕЈАЊЕ.

Mode display

AUTO COOL DRY
HEAT FAN

-
- Displayed when data transmitted.
 - Displayed when remote controller is ON.
 - Battery display (low battery detection)
 - ECO** Not available for this unit
-
- ON Displayed when TIMER ON time is set.
 - OFF Displayed when TIMER OFF time is set.
 - Show set temperature or room temperature, or time under TIMER setting.
-
- Displayed in Sleep Mode operation.
 - Indicated that the air conditioner is operating in Follow me mode
 - Not available for this unit
 - Not available for this unit

-
- FAN Low speed
 - FAN Medium speed
 - FAN High speed
 - FAN Auto fan speed
-

▲ НАПОМЕНА

Сви знакови приказани на слици 2. употребљени су искључиво у сврху представљања примера. За време стварног рада на екрану су приказани само одговарајући знакови функција.

Како користити тастере

НАЧИН РАДА АУТОМАТСКИ

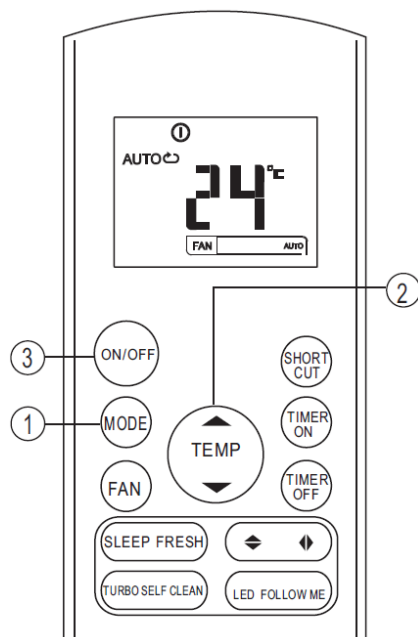

Проверите да ли је уређај прикључен на напон. Символ за приказ рада клима уређаја почиње да трепери.

1. Притисните тастер НАЧИН РАДА и изаберите АУТО.
2. Притисните тастере ГОРЕ/ДОЛЕ (+ / -) да бисте подесили жељену температуру од 17 °Ц до 30 °Ц.
3. Притисните тастер УКЉУЧЕНО/ИСКЉУЧЕНО (ON/OFF) да бисте покренули клима уређај.

▲ НАПОМЕНА

У аутоматском начину рада (АУТО) клима уређај може логично изабрати начин ХЛАЂЕЊЕ, ВЕНТИЛАТОР и ГРЕЈАЊЕ (COOL, FAN и HEAT) тако што открива разлике између стварне собне температуре и температуре која је подешена на даљинском управљачу.

НАЧИН РАДА ХЛАЂЕЊЕ/ГРЕЈАЊЕ/БРЗИНА ВЕНТИЛАТОРА

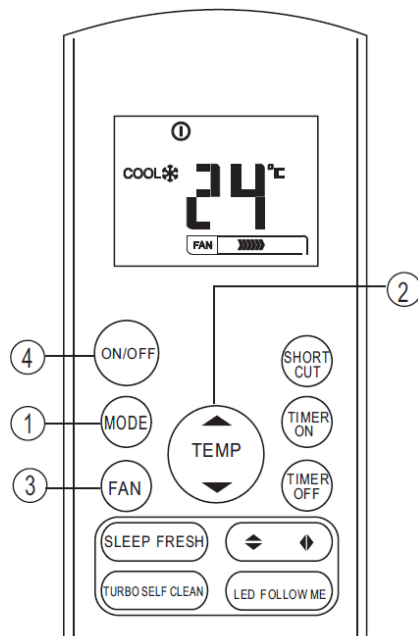

Проверите да ли је уређај прикључен на напон.

1. Притисните тастер НАЧИН РАДА и изаберите ХЛАЂЕЊЕ (COOL), ГРЕЈАЊЕ (HEAT), БРЗИНА ВЕНТИЛАТОРА (FAN SPEED).
2. Притисните тастере ГОРЕ/ДОЛЕ (+/-) да бисте подесили жељену температуру од 17 °Ц до 30 °Ц.
3. Притисните тастер БРЗИНА ВЕНТИЛАТОРА (FAN SPEED) и изаберите једну од 4 могуће Поставке брзине вентилатора (Auto, Low, Med, High)
4. Притисните тастер УКЉУЧЕНО/ИСКЉУЧЕНО (ON/OFF) како бисте покренули клима уређај.

▲ НАПОМЕНА

У начину рада БРЗИНА ВЕНТИЛАТОРА (FAN SPEED) подешена температура није приказана на даљинском управљачу. Такође се не може контролисати собна температура. Ту могу да се врше само кораци 1, 3 и 4.

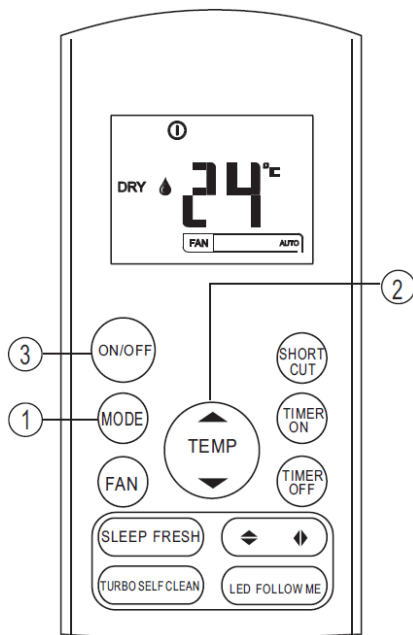

НАЧИН РАДА ОДВЛАЖИВАЊЕ

Проверите да ли је уређај прикључен на напон. Символ за приказ рада клима уређаја почиње да трепери.

1. Притисните тастер НАЧИН РАДА и изаберите DRY.

2. Притисните тастере ГОРЕ/ДОЛЕ (+/-) да бисте подесили жељену температуру од 17 °Ц до 30 °Ц.

3. Притисните тастер УКЉУЧЕНО/ИСКЉУЧЕНО (ON/OFF) како бисте покренули клима уређај.

▲ НАПОМЕНА

У начину рада ОДВЛАЖИВАЊЕ (DRY) не може се подесити брзина вентилатора. Брзина се контролише аутоматски.

ПОДЕШАВАЊЕ СМЕРА ИЗДУВАВАЊА ВАЗДУХА

Користите тастере за водоравно, односно усправно померање поклопаца за усмеравање издувавања ваздуха (SWING).

1. Притиском на тастер за померање водоравних поклопаца за усмеравање ваздуха мења се положај поклопца за 6 °. Уколико држите тастер дуже од 2 секунде, поклопац почиње аутоматски да се помера горе и доле.
2. Притиском на тастер за померање усправних поклопаца за усмеравање ваздуха мења се положај поклопца за 6 °. Уколико држите тастер дуже од 2 секунде, поклопац почиње аутоматски да се помера лево и десно.

▲ НАПОМЕНА

Уколико подешени положај поклопаца за усмеравање ваздуха негативно утиче на рад клима уређаја, поклопци се аутоматски померају.

НАЧИН РАДА ВРЕМЕНСКИ ПРОГРАМ

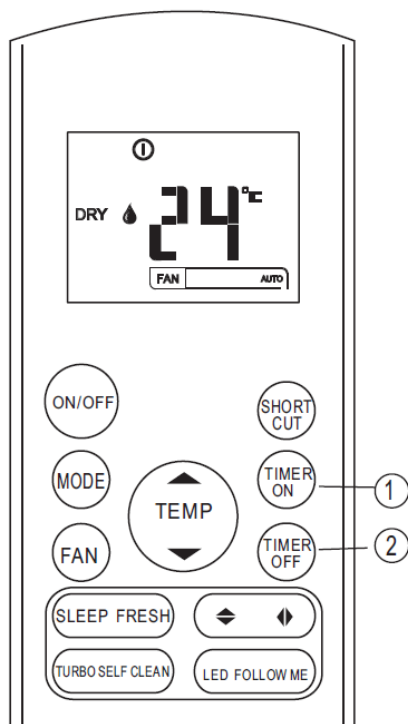

Притисните тастер TIMER ON за подешавање времена аутоматског укључивања клима уређаја.

1. Притисните тастер TIMER ON. На даљинском управљачу приказује се икона TIMER ON, а на екрану се приказују последње подешено време аутоматског укључења и знак 'h'. Затим можете поново да подесите време аутоматског укључења.

2. Поново притисните тастер TIMER ON и подесите време аутоматског укључења. Сваким притиском на тастер време се продужава за 30 минута (укупно подешавање од 0 до 10 часова), односно за 1 час (укупно од 10 до 24 часа).

3. После подешавања времена аутоматског укључења уређаја следи 1 секунд закашњења пре преноса сигнала на унутрашњу јединицу. 2 секунде након преноса сигнала на екрану даљинског управљача појављује се знак 'h'. На екрану се појављује подешена температура.

Притисните тастер TIMER OFF за подешавање времена аутоматског искључења клима уређаја.

1. Притисните тастер TIMER OFF. На даљинском управљачу приказује се икона TIMER OFF, а на екрану се приказују последње подешено време аутоматског искључења и знак 'h'. Затим можете да подесите време аутоматског искључења.
2. Поново притисните тастер TIMER OFF и подесите жељено време аутоматског искључења. Сваким притиском на тастер време се повећава за 30 минута (укупно подешавање од 0 до 10 часова), односно за 1 час (укупно од 10 до 24 часа).
3. После подешавања времена аутоматског искључења уређаја следи 1 секунд закашњења пре преноса сигнала на унутрашњу јединицу. 2 секунде након преноса сигнала на екрану даљинског управљача појављује се знак 'h'. На екрану се појављује подешена температура.

▲ НАПОМЕНА

Поставке аутоматског укључења/искључења ограничене су на: 0.5, 1, 1.5, 2, 2.5, 3, 3.5, 4, 4.5, 5, 5.5, 6, 6.5, 7, 7.5, 8, 8.5, 9, 9.5, 10, 11, 12, 13, 14, 15, 16, 17, 18, 19, 20, 21, 22, 23 и 24 часа.

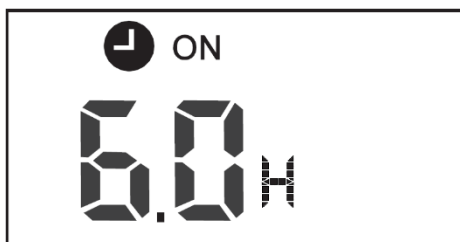

Пример подешавања временског програма **УКЉУЧЕНО**

Начин рада ВРЕМЕНСКИ ПРОГРАМ **УКЉУЧЕНО** (TIMER ON) користан је уколико желите укључити клима уређај пре повратка кући. Клима уређај се аутоматски укључује и почиње са радом након истека подешеног времена.

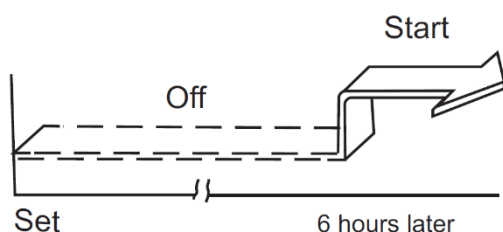

Пример:

Желите укључити клима уређај за 6 часова.

1. Притисните тастер **TIMER ON**. На даљинском управљачу се приказује икона **TIMER ON**, а на екрану се приказују последње подешено време аутоматског укључења и знак 'h'.
2. Поново притисните тастер **TIMER ON** и подесите '6:0h' на екрану даљинског управљача.
3. Након 3 секунде на екрану даљинског управљача приказује се подешена температура. Икона **TIMER ON** остаје видљива, функција је укључена.

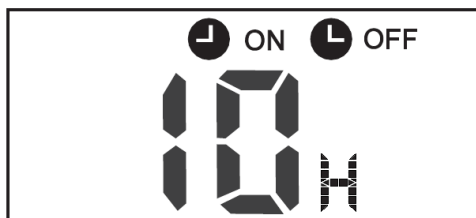

Пример подешавања временског програма **УКЉУЧЕНО** и **ИСКЉУЧЕНО**

Пример:

Желите искључити клима уређај за 2 часа и поновно га укључити за 10 часова.

1. Притисните тастер **TIMER OFF**.
2. Поново притисните тастер **TIMER OFF** и подесите '2:0h'.
3. Притисните тастер **TIMER ON**.
4. Поново притисните тастер **TIMER ON** и подесите '10:0h'.
5. Након 3 секунде на екрану даљинског управљача приказује се подешена температура. Икона **TIMER ON OFF** остаје видљива, функција је укључена.

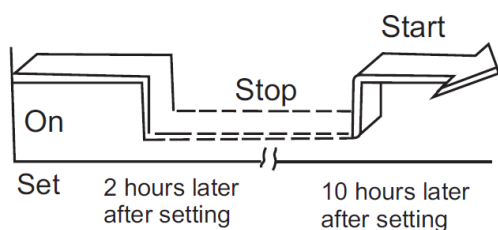

ON OFF остаје видљива, функција је укључена.

▲ **НАПОМЕНА**

Време подешавања је релативно време. Дакле, подешено време је утемељено на закашњењу стварног времена.

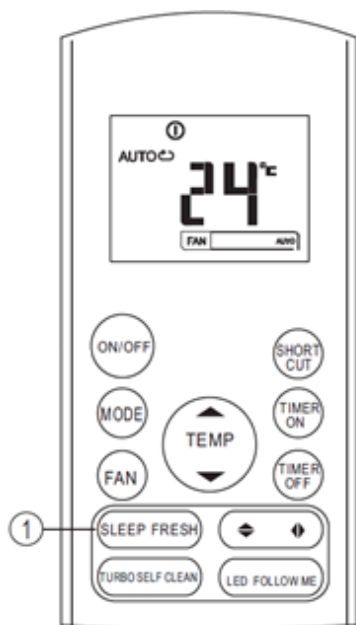

НОЋНИ НАЧИН РАДА (SLEEP):

Држањем тастера мање од 2 секунда укључићете НОЋНИ НАЧИН РАДА.

У ноћном начину рада јединица прва два часа аутоматски повећава подешену собну температуру сваки час за 1 °Ц, а затим одржава ту собну температуру следећих 5 часова. После истека 7 часова јединица се аутоматски искључује.

▲ НАПОМЕНА

Ноћни начин рада доступан је само у овим начинима рада: АУТОМАТСКИ, ХЛАЂЕЊЕ, ГРЕЈАЊЕ

🔑 Уметање/замена батерија

Даљински управљач ради са две суве алкалне батерије AAA(LP03x2).

1. Притисните поклопац лежишта батерија, уклоните га и уметните батерије у складу са ознакама (+ и -) на даљинском управљачу и ставите поклопац.
2. Истим поступком замените старе батерије.

▲ НАПОМЕНЕ

1. Приликом замене батерија немојте да користите старе или различите врсте батерија јер то може да утиче на рад даљинског управљача.
2. Уколико не намеравате да користите даљински управљач дуже време, уклоните батерије. У супротном би испуштање батерија могло да оштети управљач.
3. Просечан животни век батерија износи приближно 6 месеци код нормалне употребе.
4. Замените батерије уколико се више не чује одзивни сигнал из унутрашње јединице или уколико не светли светло индикатора.
5. Одложите истрошене батерије у кош за отпатке који је намењен одлагању такве врсте отпада.

▲ УПОЗОРЕЊЕ

1. Уверите се да нема никаквих препрека између даљинског управљача и пријемника на унутрашњој јединици. У супротном клима уређај не ради.
2. Заштитите даљински управљач од течности.
3. Заштитите даљински управљач од високе температуре и немојте га излагати зрачењу.
4. Немојте да излажете даљински управљач непосредним сунчевим зрацима да се то не би одразило на његов рад.
5. Немојте да чувате даљински управљач близу електромагнетног зрачења које емитују други апарати у домаћинству.

MNE
RG57

UPUTE ZA UPORABU

DALJINSKI UPRAVLJAČ

- Prije prve uporabe najprije pažljivo pročitate ove upute za uporabu.
- Poshranite upute za buduću uporabu.

Kazalo

Tehnička svojstva daljinskog upravljača	3
Funkcije daljinskog upravljača	3
Opis tipki daljinskog upravljača	4
Prikaz na zaslonu	6
Uporaba daljinskog upravljača	7

Uporaba daljinskog upravljača

Koristite daljinski upravljač okrenut prema prijamniku na udaljenosti od 8 m od unutarnje jedinice. Prijam unutarnje jedinice potvrđuje se piskom.

▲ POZOR!

- Ako su između unutarnje jedinice i daljinskog upravljača prepreke, klima-uređaj neće raditi.
- Spriječite razlijevanje tekućina po daljinskom upravljaču.
- Nemojte izlagati daljinski upravljač izravnoj sunčevoj ili drugoj toplini.
- Izravna izloženost IR prijamnika unutarnje jedinice sunčevoj svjetlosti može uzrokovati nepravilan rad klima-uređaja. Koristite zavjese.
- Ako se drugi uređaji odzivaju na daljinski upravljač, pomaknite druge uređaje, odnosno posavjetujte se s lokalnim prodavačem, odnosno serviserom.
- Ako daljinski upravljač ne radi, provjerite istrošenost baterija.

Tehnička svojstva daljinskog upravljača

Model	
KASxxDCINVF02/3/4	RG57A3/BGEF;RG57A2/BGEF;RG57B/BGE;RG57D/BGE
KASxxFT	RG57A3/BGEF;RG57A2/BGEF;RG57B/BGE;RG57D/BGE
KAMxxPHH(PDAH/G)	RG57H(B)/BG(C)E;RG57H1(B)/BG(C)E; RG57H2(B)/BG(C)EF; RG57H3(B)/BG(C)EF;RG57H1(B)/BG(C)E- M;RG57H(B)/BG(C)EU1
Nazivni napon	3,0 V /alkalne suhe baterije AAA,LR03 x 2)
Najniži napon izlaznoga signala CPU	2,0 V
Udaljenost prijenosa	8 m (pri naponu od 3,0 = 11 m)
Temperaturno područje okolice	-5 °C ÷ 60 °C

Funkcije daljinskog upravljača

1. Način rada: AUTOMATSKI, HLAĐENJE, ODVLAŽIVANJE, GRIJANJE (AUTO, COOL, DRY, HEAT) (modeli samo za hlađenje nemaju funkciju zagrijavanja) i VENTILATOR (FAN).
2. Funkcija podešavanja vremenskoga programa: 24 sata.
3. Područje podešavanja unutarnje temperature: 17 °C - 30 °C.

⚠ NAPOMENA

- Oblik tipki na daljinskom upravljaču može se razlikovati od oblika tipki na daljinskom upravljaču koji ste kupili.
- Sve funkcije koje su opisane u nastavku rade ovisno o unutarnjoj jedinici. Funkcije koje unutarnja jedinica ne podržava neće raditi.

KASxxDCINVF02/3/4

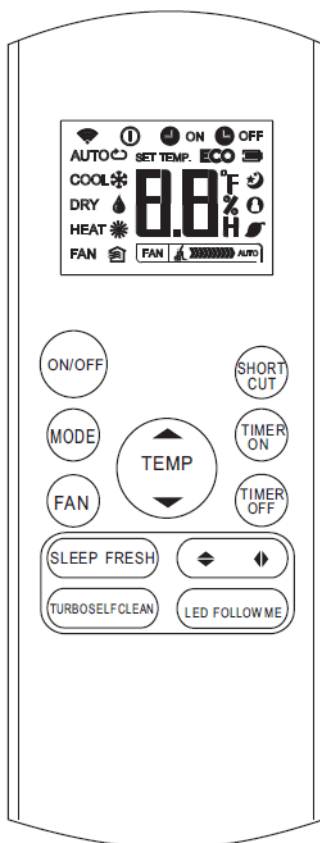

RG57A2/BGEF
(FRESH button is not available)
RG57A3/BGEF

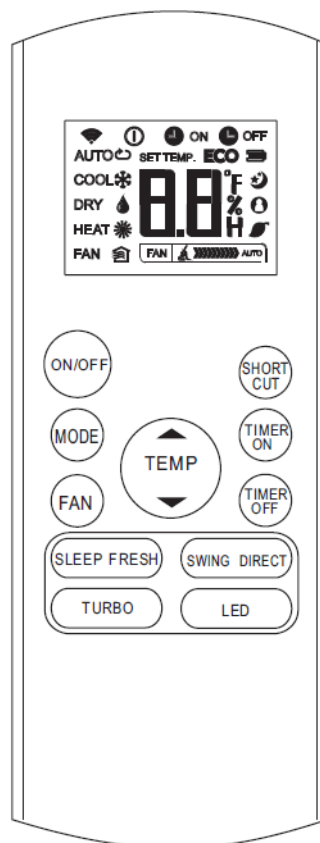

RG57B/BGE
(FRESH button is not available)
RG57D/BGE

KASxxFT

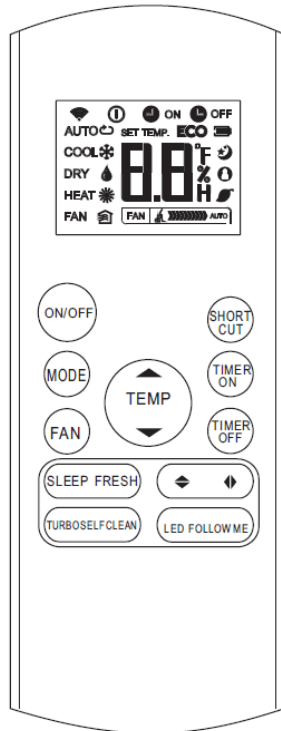

RG57A2/BGEF
(FRESH button is not available)
RG57A3/BGEF

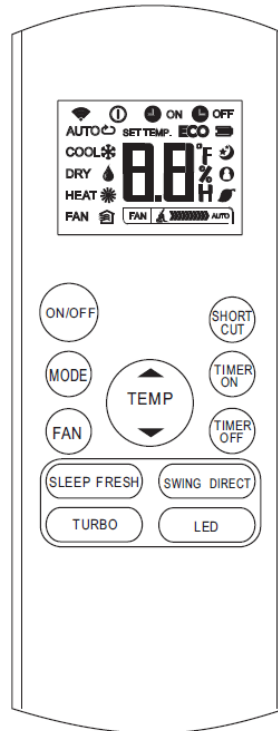

RG57B/BGE
(FRESH button is not available)
RG57D/BGE

KAMxxPHH(PDAH/G)

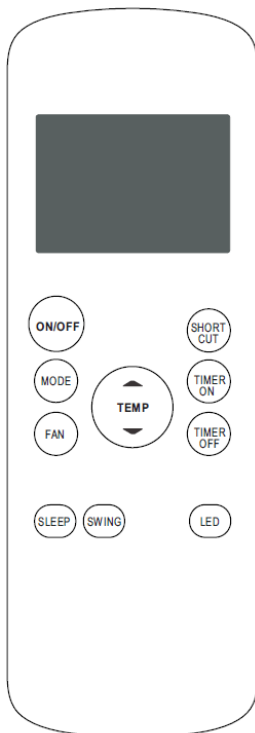

RG57H(B)/BG(C)E
RG57H(B)/BG(C)EU1

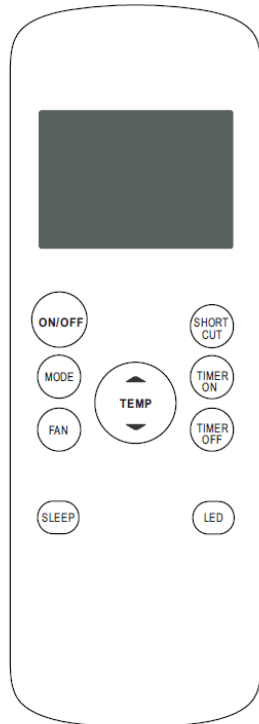

RG57H1(B)/BG(C)E;
RG57H1(B)/BG(C)E-M

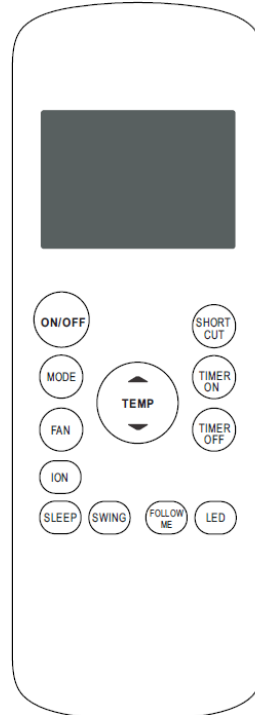

RG57H2(B)/BG(C)EF

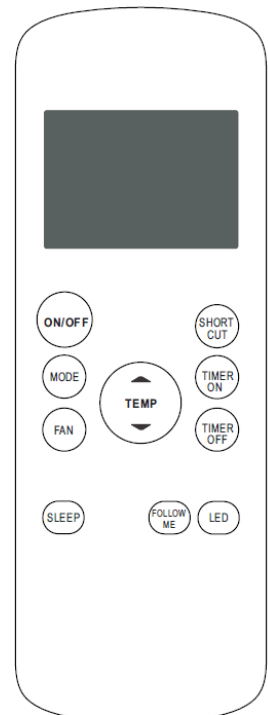

RG57H3(B)/BG(C)EF

Opis tipki na daljinskom upravljaču

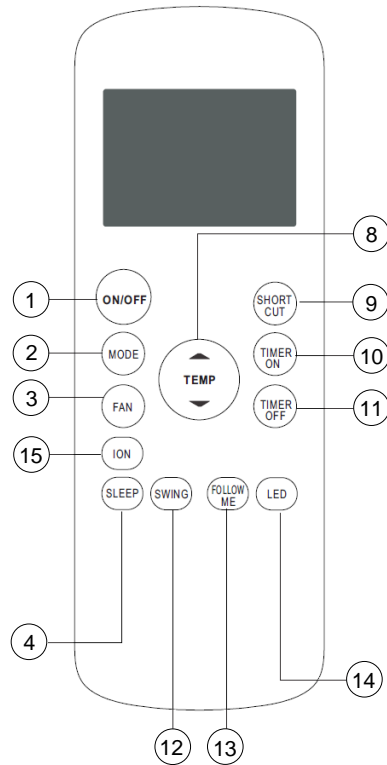

KAMxxPHH(PDAH/G)

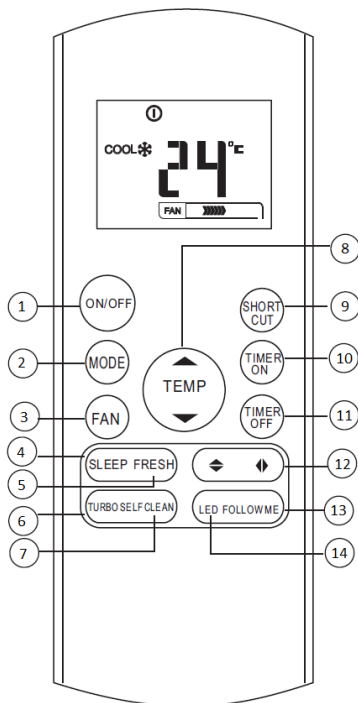

KASxxDCINVF02/3/4

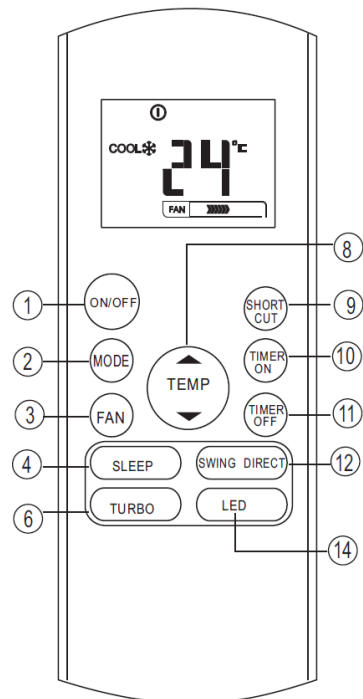

KASxxFT

-
1. Tipka UKLJUČENO/ISKLJUČENO (ON/OFF): pritiskom na ovu tipku uključujete klima-uređaj. Ponovnim pritiskom isključujete klima-uređaj.
 2. Tipka za izbor NAČINA RADA (MODE): svaki put kada pritisnete ovu tipku pomiče se način rada u smjer strelice:
AUTOMATSKI → HLAĐENJE → ODVLAŽIVANJE → GRIJANJE → VENTILATOR.
 3. Tipka BRZINA VENTILATORA (FAN SPEED): ovom tipkom birate brzinu ventilatora četiri koraka – AUTOMATSKA, NISKA, SREDNJA i VISOKA (AUTO, LOW, MED i HIGH). Svakim pritiskom na tipku mijenja se brzina ventilatora.
 4. Tipka NOĆNI NAČIN RADA: pritiskom na ovu tipku uključuje/isključuje se NOĆNI NAČIN RADA.
 5. Tipka FRESH: Uključi Ionizator
 6. Tipka TURBO: pritiskom na ovu tipku uključuje/isključuje se funkcija TURBO.
 7. Tipka AUTOMATSKO ČIŠĆENJE: pritiskom na ovu tipku uključuje/isključuje se funkcija AUTOMATSKO ČIŠĆENJE.
 8. Tipka GORE (▲ / +): pritisnite ovu tipku za povećanje podešavanja unutarnje temperature ili povećanje broja sati u vremenskome programu. Tipka DOLJE (▼ / -): pritisnite ovu tipku za smanjenje podešavanja unutarnje temperature ili smanjenje broja sati u vremenskome programu.
 9. Tipka SHORTCUT: Koristi se za vraćanje trenutne postavke ili nastavak prethodne postavke. Na prvi puta povezuje s moći, ako pritisnete gumb, uređaj će raditi na automatski način rada, 26 ° C, a brzina ventilatora Auto. Pritisnite ovaj gumb ako daljinski upravljač uključen, sustav će se automatski vratiti na prethodne postavke, uključujući način rada, podešavanje temperature, razine brzine ventilatora i spavanja lice (ako je aktiviran). Ako se zauzeo za više od 2 sekunde, sustav će se automatski vratiti trenutne postavke rada.
 10. Tipka VREMENSKI PROGRAM UKLJUČENJE (TIMER ON): pritiskom na ovu tipku aktivirat ćete redoslijed automatskog uključanja. Svakim se pritiskom podešavanje automatskog uključanja povećava za 30 minuta. Ako podešeno vrijeme prikazuje 10:00, svakim se pritiskom postavka automatskog uključanja povećava za 60 minuta. Za opoziv programa automatskog uključanja jednostavno podesite vrijeme uključanja na 0:00.
 11. Tipka VREMENSKI PROGRAM ISKLJUČENJE (TIMER OFF): pritiskom na ovu tipku aktivirat ćete redoslijed automatskog isključenja. Svakim se pritiskom podešavanje automatskog isključenja povećava za 30 minuta. Ako podešeno vrijeme prikazuje 10:00, svakim se pritiskom postavka automatskog isključenja povećava za 60 minuta. Za opoziv programa automatskog isključenja jednostavno podesite vrijeme isključenja na 0:00.

-
12. Tipka VODORAVNO NJIHANJE ZAKLOPCA (SWING): koristi se za uključivanje vodoravnoga pomicanja nagiba zaklopaca ili za podešavanje željenoga kuta zaklopaca. Svaki pritisak na tipku znači promjenu kuta zaklopca za 6°. Ako držite tipku dulje od 2 sekunde, aktivira se automatsko pomicanje vodoravnoga zaklopca gore i dolje.
 13. Tipka LED: pritiskom na ovu tipku uključuje/isključuje se prikaz na zaslonu unutarnje jedinice.
 14. Tipka FOLLOW ME: pritiskom na ovu tipku uključuje/isključuje funkcija FOLLOW ME.
 15. Tipka ION: Voki aktivan Jonizator koji će vam pomoći da uklonite polen i nečistoće iz zraka.

Prikaz na zaslonu

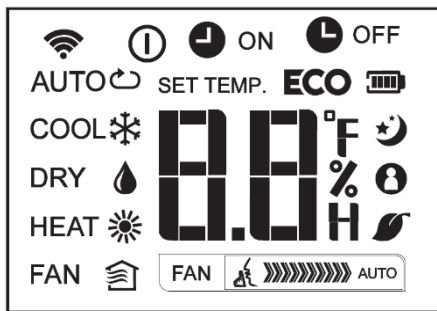

Prikaz PRIJENOSA: indikator jednom zatreperi za vrijeme prijena signala iz daljinskog upravljača u unutarnju jedinicu .

Prikaz rada klima-uređaja (F.

Prikaz temperature/Vremenskoga programa: ovo područje prikazuje podešenu temperaturu, a u načinu VREMENSKI PROGRAM (TIMER) prikazuje podešavanje uključivanja/isključivanja VREMENSKOGA PROGRAMA.

Prikaz rada funkcije FOLLOW ME.



Prikaz načina rada (FAN)



Prikaz brzine ventilatora. Prikazuje tri brzine ventilatora.





Prikaz načina rada:
AUTOMATSKI → HLAĐENJE → ODVLAŽIVANJE → GRIJANJE.





Mode display

AUTO ↻ COOL ❄️ DRY 💧
HEAT ☀️ FAN 🌀

-  Displayed when data transmitted.
-  Displayed when remote controller is ON.
-  Battery display(low battery detection)
- ECO** Not available for this unit

-  ON Displayed when TIMER ON time is set.
-  OFF Displayed when TIMER OFF time is set.
-  Show set temperature or room temperature, or time under TIMER setting.

-  Displayed in Sleep Mode operation.
-  Indicated that the air conditioner is operating in Follow me mode
-  Not available for this unit
-  Not available for this unit

- FAN  Low speed
- FAN  Medium speed
- FAN  High speed
- FAN  AUTO Auto fan speed

▲ NAPOMENA

Svi znakovi prikazani na slici 2. upotrijebljeni su isključivo u svrhu predstavljanja primjera. Za vrijeme stvarnoga rada na zaslonu su prikazani samo primjereni znakovi funkcija.

Kako koristiti tipke

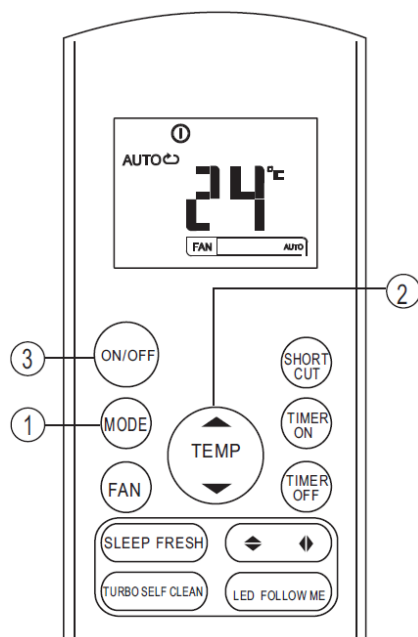

NAČIN RADA AUTOMATSKI

Provjerite je li uređaj priključen na napon. Simbol za prikaz rada klima-uređaja počinje treperiti.

1. Pritisnite tipku NAČIN RADA i izaberite AUTO.
2. Pritisnite tipke GORE/DOLJE (+ / -) kako biste podesili željenu temperaturu od 17 °C do 30 °C.
3. Pritisnite tipku UKLJUČENO/ISKLJUČENO (ON/OFF) kako biste pokrenuli klima-uređaj.

⚠ NAPOMENA

U automatskome načinu rada (AUTO) klima-uređaj može logično izabrati način HLAĐENJE, VENTILATOR i GRIJANJE (COOL, FAN i HEAT) tako što otkriva razlike između stvarne sobne temperature i temperature koja je podešena na daljinskom upravljaču.

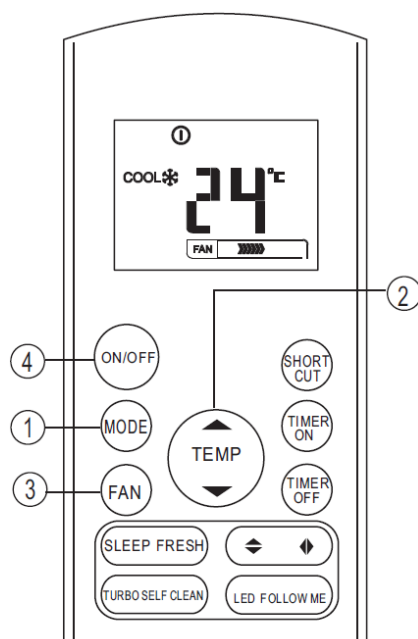

NAČIN RADA HLAĐENJE/GRIJANJE/BRZINA VENTILATORA

Provjerite je li uređaj priključen na napon.

1. Pritisnite tipku NAČIN RADA i izaberite HLAĐENJE (COOL), GRIJANJE (HEAT), BRZINA VENTILATORA (FAN SPEED).
2. Pritisnite tipke GORE/DOLJE (+/-) kako biste podesili željenu temperaturu od 17 °C do 30 °C.
3. Pritisnite tipku BRZINA VENTILATORA (FAN SPEED) i izaberite jednu od 4 moguće postavke brzine ventilatora (Auto, Low, Med, High)
4. Pritisnite tipku UKLJUČENO/ISKLJUČENO (ON/OFF) kako biste pokrenuli klima-uređaj.

⚠ NAPOMENA

U načinu rada BRZINA VENTILATORA (FAN SPEED) podešena temperatura nije prikazana na daljinskom upravljaču. Također se ne može kontrolirati sobna temperatura. Tu se mogu obaviti samo koraci 1, 3 i 4.

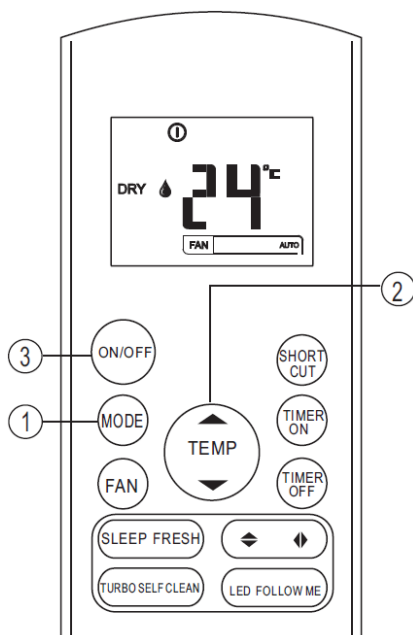

NAČIN RADA ODVLAŽIVANJE

Provjerite je li uređaj priključen na napon. Simbol za prikaz rada klima-uređaja počinje treperiti.

1. Pritisnite tipku NAČIN RADA i izaberite DRY.
2. Pritisnite tipke GORE/DOLJE (+/-) kako biste podesili željenu temperaturu od 17 °C do 30 °C.
3. Pritisnite tipku UKLJUČENO/ISKLJUČENO (ON/OFF) kako biste pokrenuli klima-uređaj.

▲ NAPOMENA

U načinu rada ODVLAŽIVANJE (DRY) ne može se podesiti brzina ventilatora. Brzina se kontrolira automatski.

PODEŠAVANJE SMJERA ISPUHA ZRAKA

Koristite tipke za vodoravno, odnosno uspravno pomicanje zaklopaca za usmjeravanje ispuha zraka (SWING).

1. Pritiskom na tipku za pomicanje vodoravnih zaklopaca za usmjeravanje zraka mijenja se položaj zaklopca za 6 °. Ako držite tipku dulje od 2 sekunde, zaklopac se počinje automatski pomicati gore i dolje.
2. Pritiskom na tipku za pomicanje uspravnih zaklopaca za usmjeravanje zraka mijenja se položaj zaklopca za 6 °. Ako držite tipku dulje od 2 sekunde, zaklopac se počinje automatski pomicati lijevo i desno.

▲ NAPOMENA

Ako podešeni položaj zaklopaca za usmjeravanje zraka negativno utječe na rad klima-uređaja, zaklopci se automatski pomiču.

NAČIN RADA VREMENSKI PROGRAM

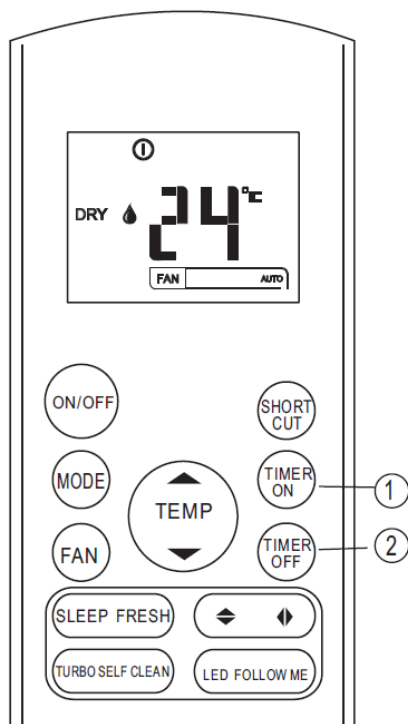

Pritisnite tipku TIMER ON za podešavanje vremena automatskog uključivanja klima-uređaja.

1. Pritisnite tipku TIMER ON. Na daljinskom upravljaču prikazuje se ikona TIMER ON, a na zaslonu se prikazuju posljednje podešeno vrijeme automatskog uključivanja i znak 'h'. Zatim možete ponovno podesiti vrijeme automatskog uključivanja.

2. Ponovno pritisnite tipku TIMER ON i podesite vrijeme automatskog uključivanja.

Svakim pritiskom na tipku vrijeme se produljuje za 30 minuta (ukupno podešavanje od 0 do 10 sati), odnosno za 1 sat (ukupno od 10 do 24 sata).

3. Poslije podešavanja vremena automatskog uključivanja uređaja slijedi 1 sekunda zakašnjenja prije prijenosa signala na unutarnju jedinicu. 2 sekunde nakon prijenosa signala na zaslonu daljinskog upravljača pojavljuje se znak 'h'. Na zaslonu pojavljuje podešena temperatura.

Pritisnite tipku TIMER OFF za podešavanje vremena automatskog isključenja klima-uređaja.

1. Pritisnite tipku TIMER OFF. Na daljinskom upravljaču prikazuje se ikona TIMER OFF, a na zaslonu se prikazuju posljednje podešeno vrijeme automatskog isključenja i znak 'h'. Zatim možete podesiti vrijeme automatskog isključenja.
2. Ponovno pritisnite tipku TIMER OFF i podesite željeno vrijeme automatskog isključenja. Svakim pritiskom na tipku vrijeme se povećava za 30 minuta (ukupno podešavanje od 0 do 10 sati), odnosno za 1 sat (ukupno od 10 do 24 sata).
3. Poslije podešavanja vremena automatskog isključenja uređaja slijedi 1 sekunda zakašnjenja prije prijenosa signala na unutarnju jedinicu. 2 sekunde nakon prijenosa signala na zaslonu daljinskog upravljača pojavljuje se znak 'h'. Na zaslonu se pojavljuje podešena temperatura.

▲ NAPOMENA

Postavke automatskog uključivanja/isključivanja ograničene su na: 0.5, 1, 1.5, 2, 2.5, 3, 3.5, 4, 4.5, 5, 5.5, 6, 6.5, 7, 7.5, 8, 8.5, 9, 9.5, 10, 11, 12, 13, 14, 15, 16, 17, 18, 19, 20, 21, 22, 23 i 24 sata.

Primjer podešavanja vremenskoga programa UKLJUČENO

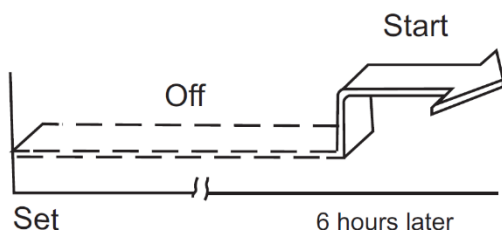
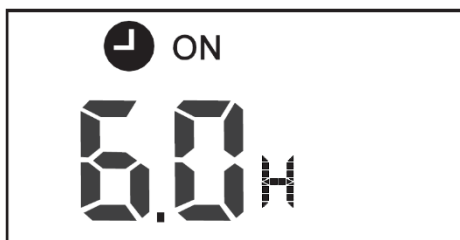

Način rada VREMENSKI PROGRAM UKLJUČENO (TIMER ON) koristan je ako želite uključiti klima-uređaj prije povratka kući. Klima-uređaj se automatski uključuje i počinje s radom nakon isteka podešenoga vremena.

Primjer:

Želite uključiti klima-uređaj za 6 sati.

1. Pritisnite tipku TIMER ON. Na daljinskom upravljaču prikazuje se ikona TIMER ON, a na zaslonu se prikazuju posljednje podešeno vrijeme automatskog uključjenja i znak 'h'.

2. Ponovno pritisnite tipku TIMER ON i podesite '6:0h' na zaslonu daljinskog upravljača.
3. Nakon 3 sekunde na zaslonu daljinskog upravljača prikazuje se podešena temperatura. Ikona TIMER ON ostaje vidljiva, funkcija je uključena.

Primjer podešavanja vremenskoga programa UKLJUČENO i ISKLJUČENO

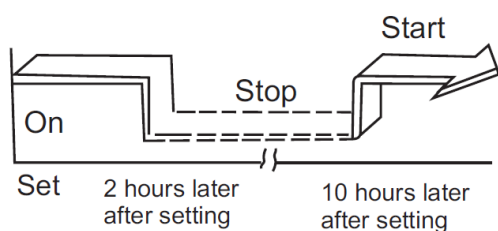
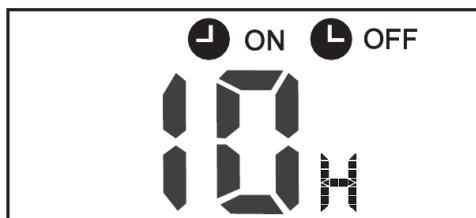

Primjer:

Želite isključiti klima-uređaj za 2 sata i ponovno ga uključiti za 10 sati.

1. Pritisnite tipku TIMER OFF.
2. Ponovno pritisnite tipku TIMER OFF i podesite '2:0h'.
3. Pritisnite tipku TIMER ON.
4. Ponovno pritisnite tipku TIMER ON i podesite '10:0h'.
5. Nakon 3 sekunde na zaslonu daljinskog upravljača prikazuje se podešena temperatura. Ikona TIMER ON OFF ostaje vidljiva, funkcija je uključena.

▲ NAPOMENA

Vrijeme podešavanja jest relativno vrijeme. Dakle, podešeno je vrijeme utemeljeno na zakašnjenju stvarnoga vremena.

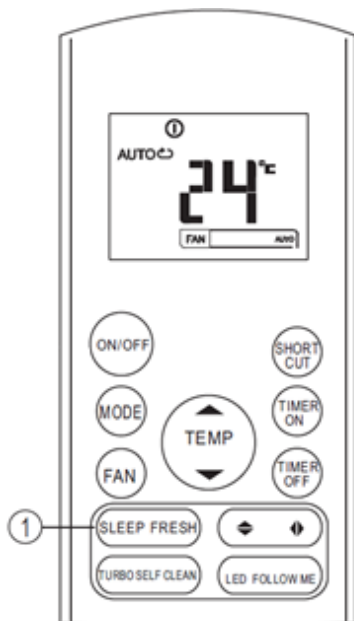

NOĆNI NAČIN RADA:

Držanjem tipke manje od 2 sekunde uključit ćete NOĆNI NAČIN RADA.

1. U noćnome načinu rada jedinica prva dva sata automatski povećava podešenu sobnu temperaturu svaki sat za 1 °C, a zatim održava tu sobnu temperaturu narednih 5 sati. Poslije isteka 7 sati jedinica se automatski isključuje.

NAPOMENA ⚠

Noćni način rada dostupan je samo u ovim načinima rada: AUTOMATSKI, HLAĐENJE, GRIJANJE

🔑 Umetanje/zamjena baterija

Daljinski upravljač radi s dvije suhe alkalne baterije AAA(LR03x2).

1. Pritisnite poklopac ležišta baterija, uklonite ga i umetnite baterije sukladno oznakama (+ i -) na daljinskom upravljaču i stavite poklopac.
2. Istim postupkom zamijenite stare baterije

⚠ NAPOMENE

1. Prilikom zamjene baterija nemojte koristiti stare ili različite vrste baterija jer to može utjecati na rad daljinskog upravljača.
2. Ako ne namjeravate koristiti daljinski upravljač dulje vrijeme, uklonite baterije. U protivnome bi ispuštanje baterija moglo oštetiti upravljač.
3. Prosječan životni vijek baterija iznosi približno 6 mjeseci pri normalnoj uporabi.
4. Zamijenite baterije ako se više ne čuje odzivni signal iz unutarnje jedinice ili ako ne svijetli svjetlo indikatora.
5. Odložite istrošene baterije u korpu za otpatke koja je namijenjena odlaganju takve vrste otpada.

⚠ UPOZORENJE

1. Uvjerite se da nema nikakvih prepreka između daljinskog upravljača i prijamnika na unutarnjoj jedinici. U protivnome klima-uređaj ne radi.
2. Zaštitite daljinski upravljač od tekućina.
3. Zaštitite daljinski upravljač od visoke temperature i nemojte ga izlagati zračenju.
4. Nemojte izlagati daljinski upravljač izravnim sunčevim zrakama kako se to ne bi odrazilo na njegov rad.
5. Nemojte čuvati daljinski upravljač blizu elektromagnetnoga zračenja koje emitiraju drugi kućanski aparati.

RG57 УКР

ПОСІБНИК КОРИСТУВАЧА

ПУЛЬТ ДИСТАНЦІЙНОГО УПРАВЛІННЯ

- Перед використанням прочитайте цей посібник користувача.
- Зберігайте цей посібник у надійному місці для використання в майбутньому.

Зміст

Технічні характеристики пульта дистанційного управління.....	3
Функції кнопок пульта дистанційного управління.....	6
Індикатори на дисплеї	8
Робота пульта.....	9

Користування пультом дистанційного керування

Використовуйте пульт в межах 8м від приладу, направляючи його на приймач. Прийом сигналу підтверджується звуковим сигналом.

▲УВАГА!

- Кондиціонер не працюватиме, якщо штори, двері чи інші предмети блокують сигнал від пульта дистанційного керування до внутрішнього блока.
- Запобігайте попаданню будь-яких рідин на пульт. Не піддавайте пульт дії прямих сонячних променів.
- Якщо інфрачервоний приймач внутрішнього блока піддається дії прямого сонячного проміння, кондиціонер може працювати не коректно. Запобігайте попаданню прямих сонячних променів на приймач.
- Якщо інші електричні прилади реагують на пульт дистанційного керування, зверніться до авторизованого сервісного центра.

Технічні характеристики пульта дистанційного управління

Модель	
KASxxDCINVF02/3/4	RG57A3/BGEF;RG57A2/BGEF;RG57B/BGE;RG57D/BGE
KASxxFT	RG57A3/BGEF;RG57A2/BGEF;RG57B/BGE;RG57D/BGE
KAMxxPHH(PDAH/G)	RG57H(B)/BG(C)E;RG57H1(B)/BG(C)E; RG57H2(B)/BG(C)EF; RG57H3(B)/BG(C)EF;RG57H1(B)/BG(C)E- M;RG57H(B)/BG(C)EU1
Номінальна напруга	3,0 В / сухі лужні батарейки AAA,LR03 x 2)
Найнижча напруга випромінювання сигналу для ЦП	2,0 В
Відстань передавання	8 м (при напрузі 3,0 В = 11 м)
Середовище	-5°C ÷ + 60 °C

Робочі характеристики

1. Режим роботи: AUTO(АВТО),COOL (ОХОЛОДЖЕННЯ), DRY (ВИДАЛЕННЯ ВОЛОГИ), HEAT (ОПАЛЕННЯ) окрім моделей, призначених лише для охолодження) і FAN (РОБОТА ВЕНТИЛЯТОРА).
2. Функція таймера на 24 години.
3. Діапазон налаштування температури у приміщенні: +17 С~+30 С.
4. Функціональний рідкокристалічний (LCD) дисплей

▲ ПРИМІТКА

- Дизайн кнопок може відрізнятися від наведених нижче залежно від моделі.
- Якщо внутрішній блок не підтримує певних функцій, він їх не виконуватиме.

KASxxDCINVF02/3/4

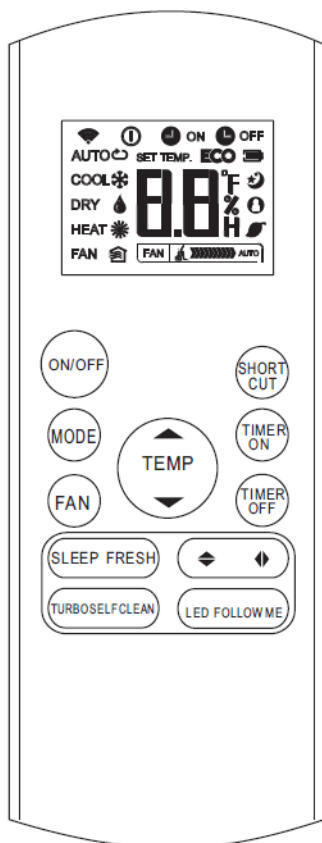

RG57A2/BGEF
(FRESH button is not available)
RG57A3/BGEF

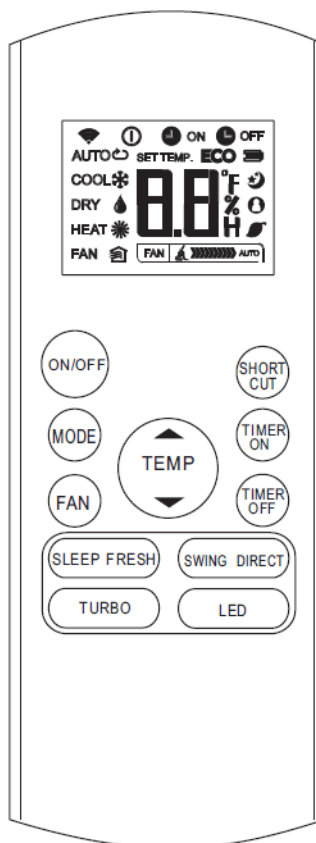

RG57B/BGE
(FRESH button is not available)
RG57D/BGE

KASxxFT

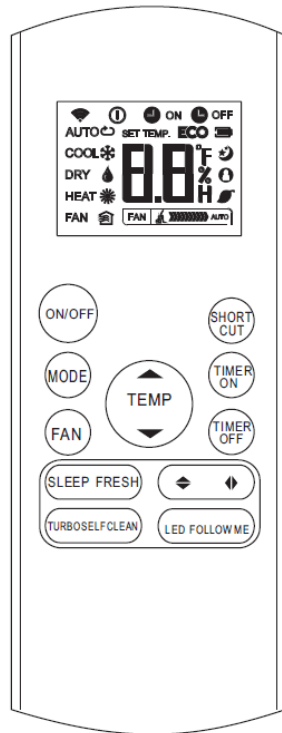

RG57A2/BGEF
(FRESH button is not available)
RG57A3/BGEF

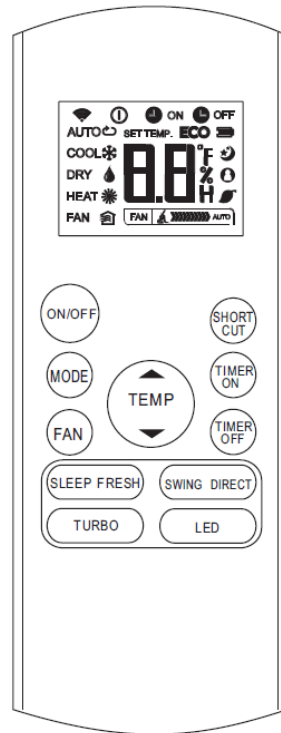

RG57B/BGE
(FRESH button is not available)
RG57D/BGE

KAMxxPHH(PDAH/G)

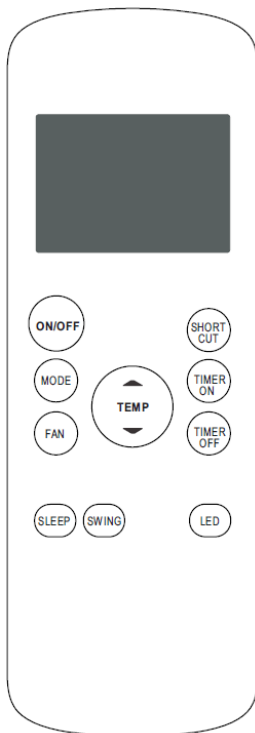

RG57H(B)/BG(C)E
RG57H(B)/BG(C)EU1

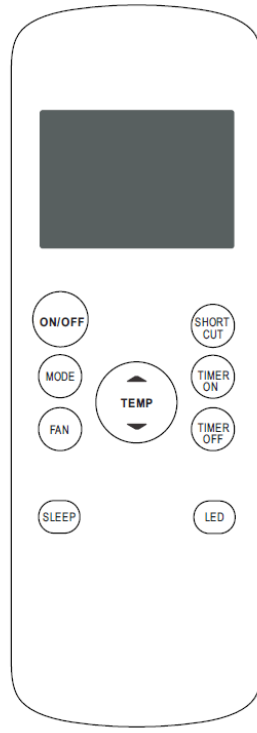

RG57H1(B)/BG(C)E;
RG57H1(B)/BG(C)E-M

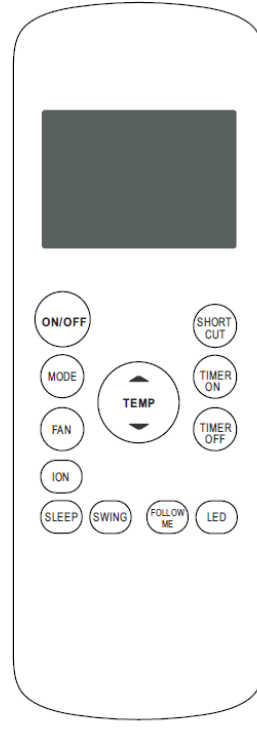

RG57H2(B)/BG(C)EF

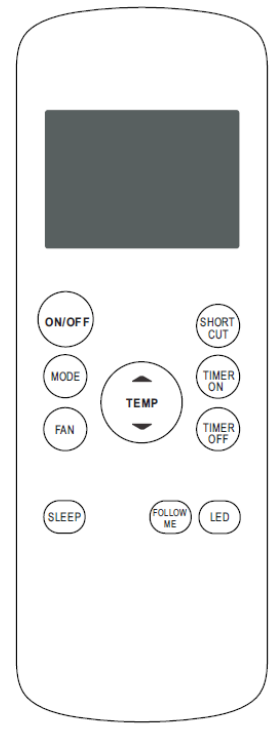

RG57H3(B)/BG(C)EF

Функції кнопок пульта дистанційного управління

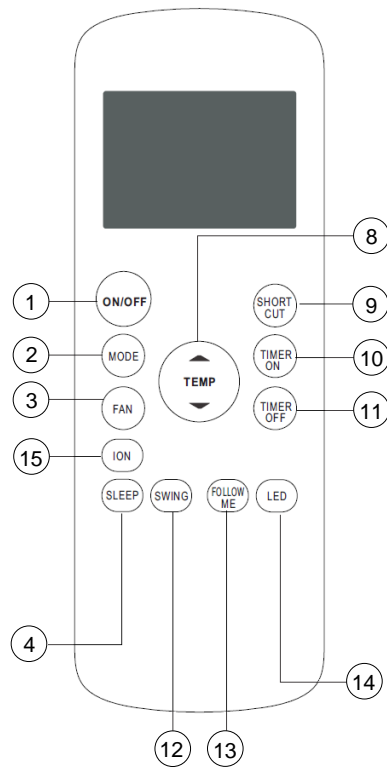

KAMxxPHH(PDAH/G)

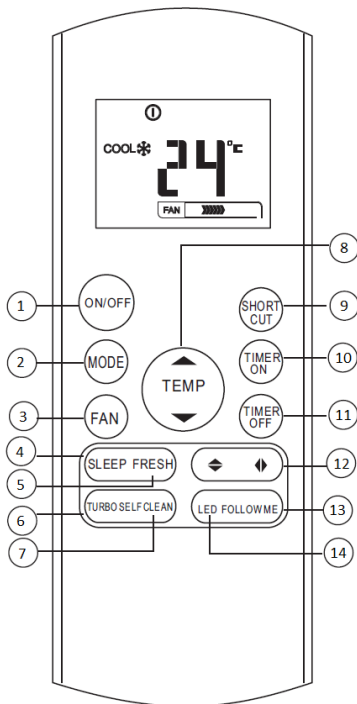

KASxxDCINVF02/3/4

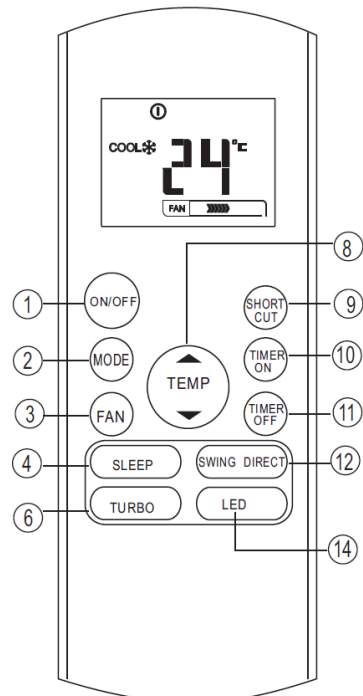

KASxxFT

1. **Кнопка Увік./Вимк. (ON/OFF):** Натисніть цю кнопку для початку роботи приладу, повторно натискання вимикає прилад.
2. **Кнопка вибору режиму(MODE):** Щоразу, коли натискається ця кнопка, режим роботи змінюється в напрямку стрілки.
3. **Індикатор швидкості вентилятора (FAN SPEED):** Натисніть кнопку FAN SPEED для вибору бажаної швидкості вентилятора: Авто-Низька-Середня-Висока (Auto-Low-Med-High). Ваш вибір буде відображено на LCD дисплеї (окрім Авто швидкості).
4. **Кнопка Сон(SLEEP):** Увімкнення/вимкнення режиму «Сну».
5. **Введіть FRESH:** Увімкніть іонізатор
6. **Кнопка Турбо (TURBO):**
Увімкнення/вимкнення режиму «Турбо».
7. **Кнопка Самоочистка (SELF CLEAN):** Увімкнення/вимкнення режиму «Самоочистки».
8. **Кнопка зі стрілкою вгору (▲ / +).** Натискайте цю кнопку, щоб збільшити значення температури у приміщенні або значення часу, встановлюючи таймер.
Кнопка зі стрілкою вниз (▼ / -). Натискайте цю кнопку, щоб зменшити значення температури у приміщенні або значення часу, встановлюючи Таймер.
9. **Кнопка SHORTCUT:** Исползуется для восстановления текущих настроек или возобновит предыдущие настройки. В первый раз, который подключается к власти, если нажать на кнопку, аппарат будет работать в режиме AUTO, 26 ° C, а скорость вращения вентилятора Авто. Нажмите на эту кнопку, когда пульт дистанционного управления включен, система автоматически вернется к предыдущим настройкам, включая рабочий режим, температуру, уровень скорости вращения вентилятора и функцию сна (если активирована) установка. При удерживании кнопки более 2 секунд, то система автоматически восстановит текущие параметры работы.
10. **Кнопка Таймера увімкнення (TIMER ON):** Натисніть цю кнопку, щоб увімкнути режим автоматичного увімкнення. З кожним натисканням значення таймера збільшується на 30 хвилин. Якщо час налаштовано на 10:00, з кожним натисканням значення таймера збільшуватиметься на 60 хвилин. Щоб скасувати програму таймера, просто встановіть 0:00 для часу автоматичного увімкнення.
11. **Кнопка Таймера вимкнення (TIMER OFF):** Натисніть цю кнопку, щоб увімкнути режим автоматичного вимкнення. З кожним натисканням значення таймера збільшується на 30 хвилин. Якщо час налаштовано на 10:00, з кожним натисканням значення таймера збільшуватиметься на 60 хвилин. Щоб скасувати програму таймера, просто встановіть 0:00 для часу автоматичного вимкнення.
12. **Кнопка зміни напрямку повітряного потоку (вгору-вниз) :** Використовується для увімкнення чи вимкнення руху горизонтальних жалюзі та вибору бажаного напрямку повітряного потоку (в напрямку згори-донизу). Жалюзі змінюють кут нахилу на 6° при кожному натисканні кнопки. Якщо утримати кнопку протягом 2 секунд, активується режим постійного вертикального руху жалюзі.
13. **Кнопка Дисплей (LED):** Натисніть цю кнопку для увімкнення/вимкнення дисплея на внутрішньому блоці.
14. **Кнопка Слідуй за мною (FOLLOW ME):** Натисніть цю кнопку «Слідуй за мною».
15. **Кнопка ION:** Натисніть на активну іонізатора, який допоможе видалити пилок і домішки з повітря.

Індикатори на дисплеї

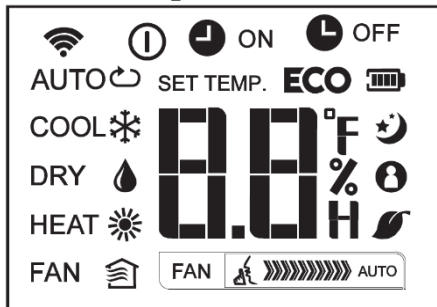

Індикатор ПЕРЕДАВАННЯ. Коли пульт дистанційного керування передає сигнал внутрішньому блоку, цей індикатор блимає один раз.

Область ЦИФРОВОГО ДИСПЛЕЮ. У цій області відображається встановлена температура, а також параметри ON (УВІМК.) і OFF (ВИМК.), якщо ввімкнено режим TIMER (ТАЙМЕР).

Індикатор увімкнення/вимкнення (ON/OFF). Цей символ з'являється, коли блок вмикається пультом дистанційного управління, і зникає, коли вимикається.











Індикатор режиму «Слідуй за мною» (FOLLOW ME).









Індикатор РЕЖИМУ РОБОТИ (FAN)
Дисплей швидкості вентилятора. Відображає вибрану швидкість роботи вентилятора.

Індикатор РЕЖИМУ РОБОТИ: Якщо натиснути кнопку MODE (РЕЖИМ), на дисплеї відобразатиметься поточний режим роботи — AUTO, COOL, DRY, HEAT, FAN.

Mode display



-  Displayed when data transmitted.
-  Displayed when remote controller is ON.
-  Battery display (low battery detection)
- ECO** Not available for this unit
-  ON Displayed when TIMER ON time is set.
-  OFF Displayed when TIMER OFF time is set.
-  Show set temperature or room temperature, or time under TIMER setting.
-  Displayed in Sleep Mode operation.
-  Indicated that the air conditioner is operating in Follow me mode
-  Not available for this unit
-  Not available for this unit

-   Low speed
-   Medium speed
-   High speed
-   AUTO Auto fan speed

▲ ПРИМІТКА: Усі індикатори зображені на рисунку лише з метою демонстрації. Під час роботи приладу відображаються лише актуальні режими.

Робота пульту

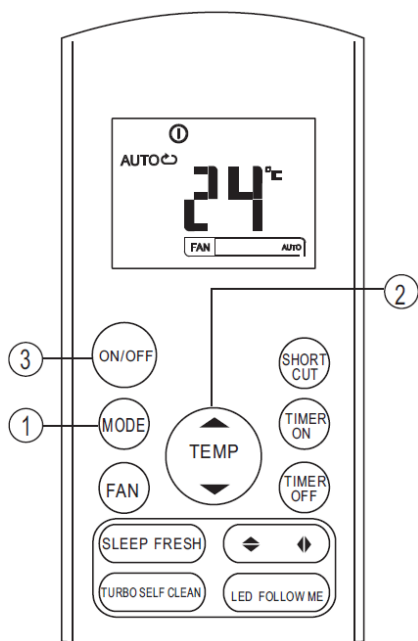

АВТОМАТИЧНИЙ режим (AUTO)

Увімкніть живлення. На дисплеї внутрішнього блока почне блимати індикатор РОБОТИ.

1. Кнопкою MODE оберіть автоматичний режим(AUTO).
2. Кнопкою ВГОРУ/ВНИЗ (TEMP) встановіть бажану температуру кімнати в діапазоні від 17°C до 30°C.
3. Натисніть кнопку ON/OFF (УВІМК./ВИМК.), щоб увімкнути кондиціонер.

▲ ПРИМІТКА

У режимі AUTO (АВТО) кондиціонер визначає різницю між температурою приміщення та встановленою температурою на пульті дистанційного управління й сам вибирає відповідний режим:COOL, FAN і HEAT.

У режимі AUTO (АВТО) не можна змінювати швидкість роботи вентилятора, вона контролюється автоматично.

Якщо режим AUTO (АВТО) вам не підходить, можна вручну вибрати потрібний режим.

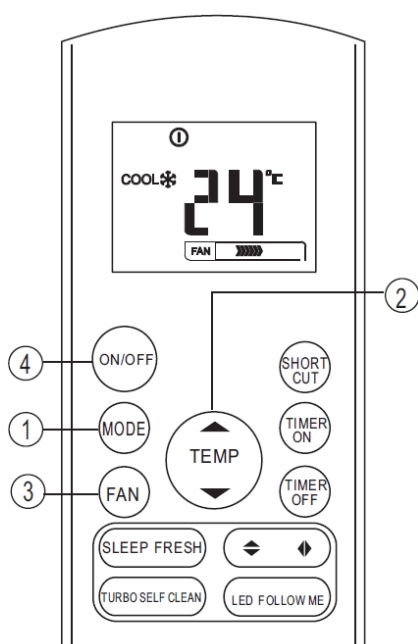

Режими ОХОЛОДЖЕННЯ / ОПАЛЕННЯ (окрім моделей призначених лише для охолодження) та робота вентилятора

Переконайтеся, що блок підключено до електроживлення.

1. Кнопкою MODE оберіть COOL - охолодження, HEAT – опалення або FAN - для роботи вентилятора.
2. Кнопками ВГОРУ/ВНИЗ оберіть бажану температуру від 17 до 30°C.
3. Кнопкою FAN SPEED оберіть швидкість роботи вентилятора між AUTO, HIGH, MED чи LOW.
4. Натисніть кнопку ON/OFF (УВІМК./ВИМК.), щоб увімкнути кондиціонер.

▲ ПРИМІТКА

У режимі FAN (РОБОТА ВЕНТИЛЯТОРА) не можна керувати температурою. У цьому режимі можна виконувати лише кроки 1, 3 та 4.

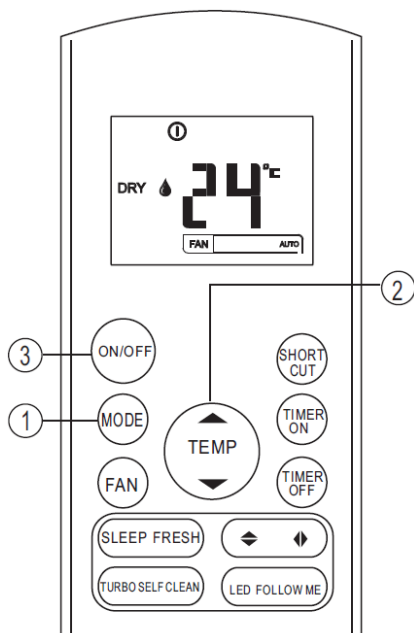

Режим ВИДАЛЕННЯ ВОЛОГИ (DRY)

Переконайтеся, що блок підключено до електроживлення

1. Кнопкою MODE оберіть режим DRY.
- 2 Кнопкою ВГОРУ/ВНИЗ (TEMP) встановіть бажану температуру кімнати в діапазоні від 17°C до 30°C.
3. Натисніть кнопку ON/OFF (УВИМК./ВИМК.), щоб увімкнути кондиціонер.

▲ ПРИМІТКА У режимі видалення вологи не можна змінювати швидкість циркуляції повітря. Вона контролюється автоматично

Регулювання напрямку повітряного потоку

Кнопками SWING відрегулюйте напрямок повітряного потоку.

1. Жалюзі змінюють кут нахилу на 6° при кожному натисканні кнопки. Якщо утримати кнопку протягом 2 секунд, активується режим постійного руху горизонтальних жалюзі.
2. Жалюзі змінюють кут повороту на 6° при кожному натисканні кнопки. Якщо утримати кнопку протягом 2 секунд, активується режим постійного вертикального руху жалюзі.

▲ ПРИМІТКА

Якщо позиція жалюзі впливатиме на процес охолодження чи опалення приміщення, кондиціонер автоматично змінить їхній напрямок.

Використання ТАЙМЕРА (TIMER)

Натисніть кнопку TIMER ON, щоб установити час автоматичного увімкнення, і TIMER OFF, щоб установити час автоматичного вимкнення.

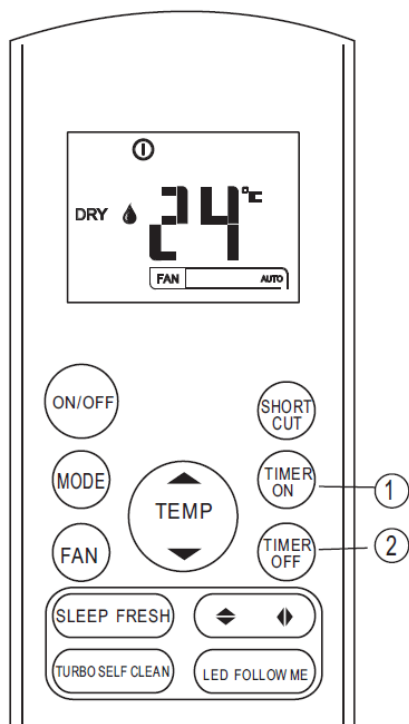

TIMER ON (автоматичне увімкнення):

1. Натисніть кнопку TIMER ON. На дисплеї пульта дистанційного управління відобразиться значення TIMER ON, а на ЦИФРОВОМУ ДИСПЛЕЇ — останній встановлений час початку роботи та символ «h». Тепер можна встановити час ПОЧАТКУ роботи.
2. Натисніть кнопку TIMER ON ще раз, щоб установити потрібний час початку роботи.
3. Після налаштування параметра TIMER ON пройде півсекунди, перш ніж пульт дистанційного управління надішле сигнал кондиціонеру. Після цього приблизно через 2 секунди символ «h» зникне, а на цифровому дисплеї знову з'явиться встановлена температура.

TIMER OFF(автоматичне вимкнення):

1. Натисніть кнопку TIMER OFF. На дисплеї пульта дистанційного управління відобразиться значення TIMER OFF, а на ЦИФРОВОМУ ДИСПЛЕЇ — останній встановлений час початку роботи та символ «h». Тепер можна встановити час ЗАКІНЧЕННЯ роботи.
2. Натисніть кнопку TIMER OFF ще раз, щоб установити потрібний час закінчення роботи.
3. Після налаштування параметра TIMER OFF, пройде півсекунди, перш ніж пульт дистанційного управління надішле сигнал кондиціонеру. Після цього приблизно через 2 секунди символ «h» зникне, а на цифровому дисплеї знову з'явиться встановлена температура

▲ ПРИМІТКА

Налаштування часу обмежені значеннями: 0.5, 1, 1.5, 2, 2.5, 3, 3.5, 4, 4.5, 5, 5.5, 6, 6.5, 7, 7.5, 8, 8.5, 9, 9.5, 10, 11, 12, 13, 14, 15, 16, 17, 18, 19, 20, 21, 22, 23 з 24.

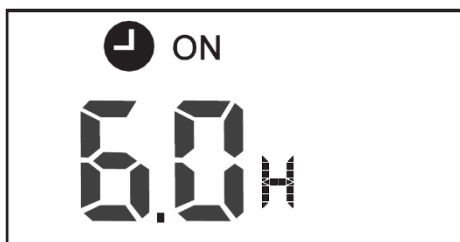

Приклад налаштування таймера

Функція TIMER ON використовується, коли потрібно, щоб блок увімкнувся автоматично до, наприклад, Вашого повернення додому. Кондиціонер автоматично почне роботу у встановлений час.

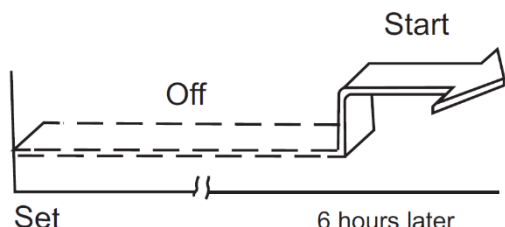

Приклад:

Як увімкнути кондиціонер через 6 годин.

1. Натисніть кнопку TIMER ON, останні налаштування початку роботи і значок 'h' з'являться на дисплеї.
2. Натискайте кнопку TIMER ON поки на дисплеї не з'явиться значення '6:0h'.
3. Через 3 секунди дисплей знову показуватиме температуру. Індикація «TIMER ON» залишиться, функцію активовано.

Приклад комбінованого налаштування таймера

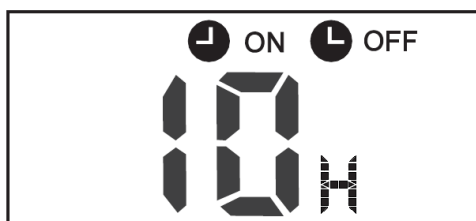

Приклад:

Вимкнути кондиціонер через 2 години і знову увімкнути через 10 годин.

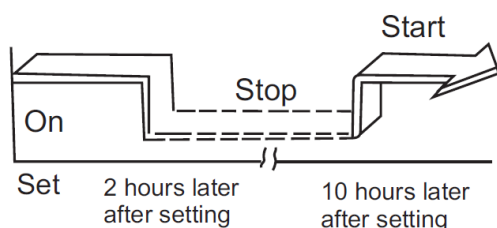

1. Натисніть кнопку TIMER OFF.
2. Ще раз натисніть кнопку TIMER OFF і встановіть значення '2:0h'.
3. Натисніть кнопку TIMER ON.
4. Ще раз натисніть кнопку TIMER ON і встановіть значення '10:0h'.
5. Через 3 секунди дисплей знову показуватиме температуру. Індикація «TIMER ON OFF» залишиться, функцію активовано.

▲ ПРИМІТКА Встановлений час є відносним. Це означає, що ви встановлюєте відстрочку увімкнення/вимкнення.

СОН (SLEEP):

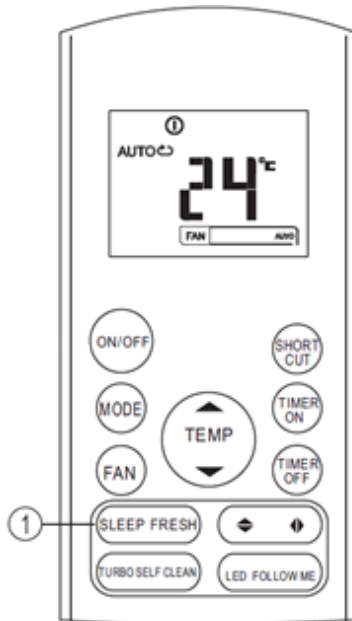

Коротке натискання цієї кнопки вмикає/вимикає режим сну (SLEEP).

Режим сну забезпечує автоматичне зниження (при охолодженні) чи підвищення (при опаленні) температури на 1°C за годину перші 2 години, після чого підтримує постійну температуру протягом 5 годин. Через 7 годин блок автоматично вимкнеться.

▲ ПРИМІТКА

Режим сну доступний лише у режимах охолодження, опалення і автоматичному режимі.

🔑 Вставляння та заміна батарейок

Пульт дистанційного керування працює від двох сухих лужних батарейок AAA(LR03x2).

1. Натисніть на кришку батарейок, щоб зняти її, вставте батарейки відповідно до позначень + / - і встановіть пластикову кришку на місце.
2. Використані батарейки замінюйте аналогічним способом.

▲ ПРИМІТКА

1. Замінюючи батарейки, не використовуйте дві різні батарейки. Це може вплинути на роботу пульта дистанційного управління.
2. Якщо ви тривалий час не користуватиметесь пультом дистанційного управління, витягніть батарейки. Протікання батарейок може пошкодити пульт дистанційного управління.
3. Середня тривалість роботи батарейок — 6 місяців звичайного використання.
4. Якщо під час натискання кнопок на пульті дистанційного управління ви не чуєте звукового сигналу у внутрішньому блоці, замініть батарейки.
5. Викидайте батарейки у спеціальний контейнер.

RG57 РУС 2013

РУКОВОДСТВО ПОЛЬЗОВАТЕЛЯ

ПУЛЬТ ДИСТАНЦИОННОГО УПРАВЛЕНИЯ

- Перед использованием прочитайте данное руководство пользователя.
- Сохраните руководство в надежном месте для использования в будущем.

Официальный импортер и уполномоченное лицо в РФ: ООО
«Горенье БТ» 119180, Москва,
Якиманская наб., 4, стр. 1



Содержание

Технические характеристики пульта дистанционного управления	3
Рабочие характеристики	3
Функции кнопок пульта дистанционного управления	3
Индикаторы на дисплее.....	6
Использование пульта дистанционного управления	7

Технические характеристики пульта дистанционного управления

Модель	
KASxxDCINVF02/3/4	RG57A3/BGEF;RG57A2/BGEF;RG57B/BGE;RG57D/BGE
KASxxFT	RG57A3/BGEF;RG57A2/BGEF;RG57B/BGE;RG57D/BGE
KAMxxPHH(PDAH/G)	RG57H(B)/BG(C)E;RG57H1(B)/BG(C)E; RG57H2(B)/BG(C)EF; RG57H3(B)/BG(C)EF;RG57H1(B)/BG(C)E- M;RG57H(B)/BG(C)EU1
Номинальное напряжение	3,0 В / сухие щелочные батарейки AAA,LR03 x 2)
Низшее напряжение сигнала излучения ЦП	2,0 В
Расстояние передачи сигнала	8 м (при напряжении 3,0 В = 11 м)
Окружающая среда	-5–60 °С

Рабочие характеристики

1. Режимы работы: AUTO (АВТО), COOL (ОХЛАЖДЕНИЕ), DRY (УДАЛЕНИЕ ВЛАГИ), HEAT (НАГРЕВ) (кроме моделей, предназначенных исключительно для охлаждения) и FAN (РАБОТА ВЕНТИЛЯТОРА).
2. Функция таймера на 24 часа.
3. Диапазон установки температуры в помещении: 17~30 °С.
4. Подсветка ЖК-дисплея (доступно для модели RG57).

▲ ПРИМІТКА

- Дизайн кнопок може відрізнятися від наведених нижче залежно від моделі.
- Якщо внутрішній блок не підтримує певних функцій, він їх не виконуватиме.

KASxxDCINVF02/3/4

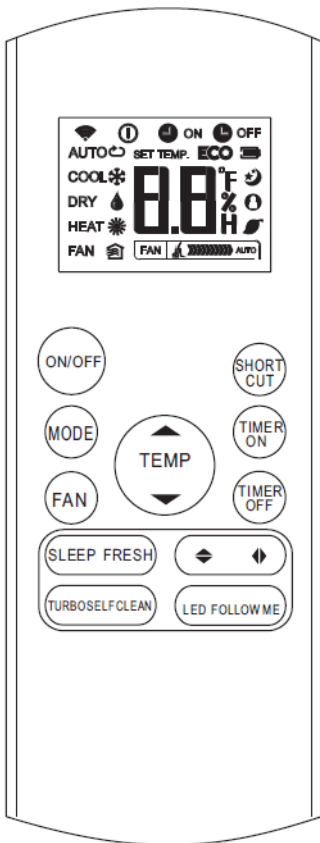

RG57A2/BGEF
(FRESH button is not available)
RG57A3/BGEF

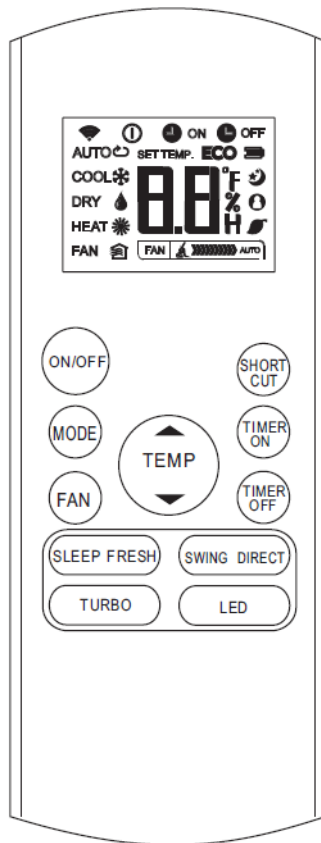

RG57B/BGE
(FRESH button is not available)
RG57D/BGE

KASxxFT

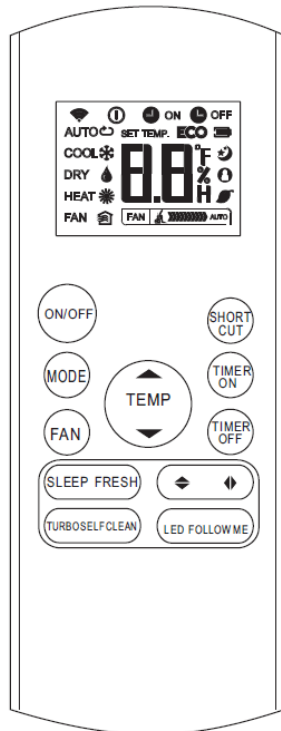

RG57A2/BGEF
(FRESH button is not available)
RG57A3/BGEF

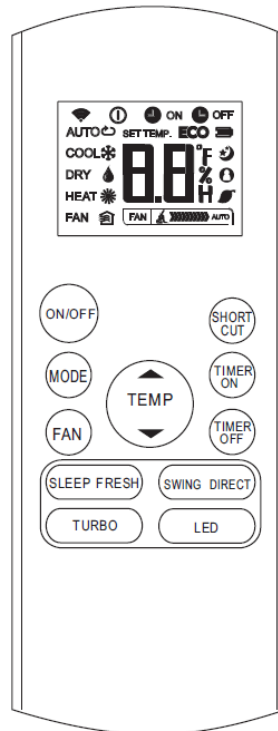

RG57B/BGE
(FRESH button is not available)
RG57D/BGE

KAMxxPHH(PDAH/G)

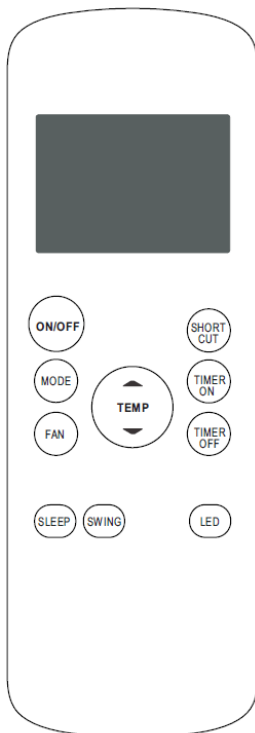

RG57H(B)/BG(C)E
RG57H(B)/BG(C)EU1

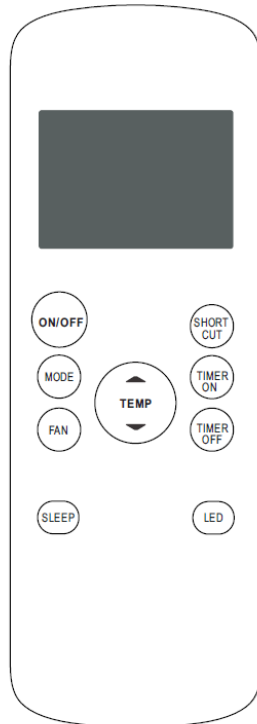

RG57H1(B)/BG(C)E;
RG57H1(B)/BG(C)E-M

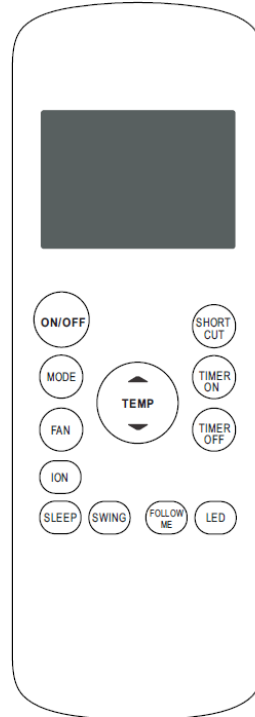

RG57H2(B)/BG(C)EF

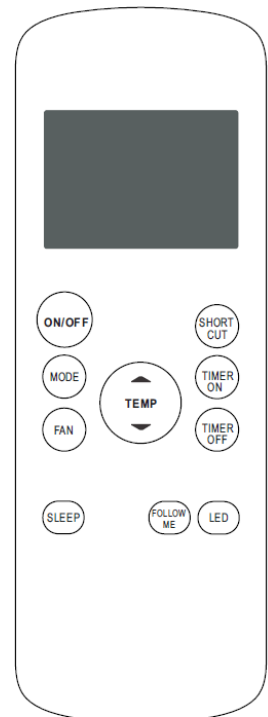

RG57H3(B)/BG(C)EF

Функции кнопок пульта дистанционного управления

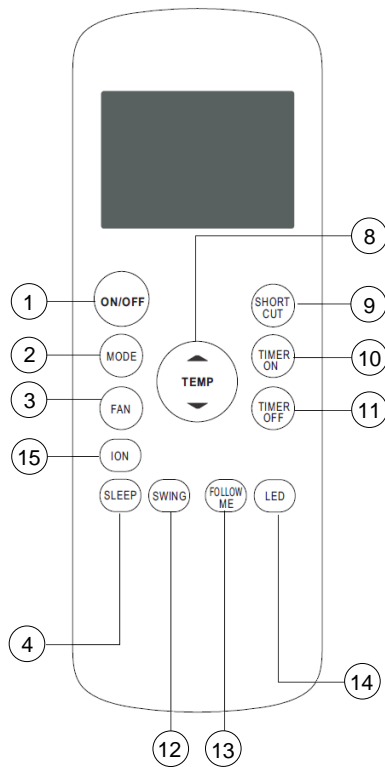

KAMxxPHH(PDAH/G)

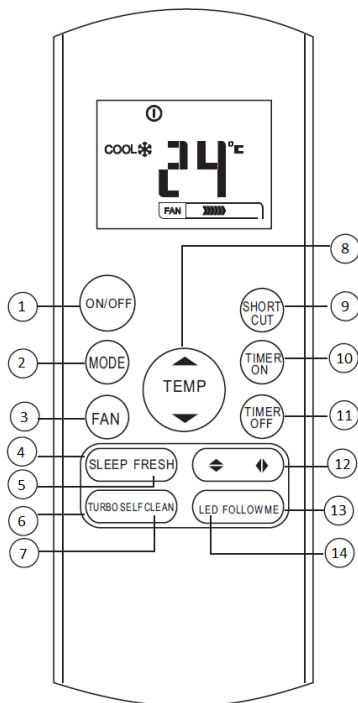

KASxxDCINVF02/3/4

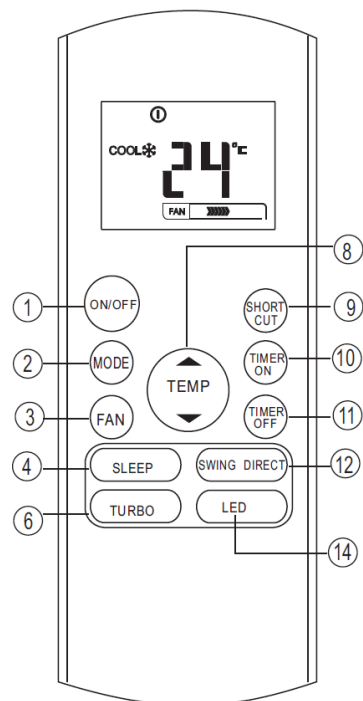

KASxxFT

-
1. **Кнопка ON/OFF (ВКЛ./ВЫКЛ.)** Нажмите эту кнопку, чтобы включить кондиционер. Нажмите еще раз, чтобы выключить его.
 2. **Кнопка выбора РЕЖИМА.** При каждом нажатии этой кнопки режим работы изменяется в направлении стрелки.
 3. **Индикатор FAN SPEED (СКОРОСТЬ РАБОТЫ ВЕНТИЛЯТОРА).** Нажимайте кнопку FAN SPEED (СКОРОСТЬ РАБОТЫ ВЕНТИЛЯТОРА), чтобы выбрать желаемую скорость работы вентилятора (авто–низкая–средняя–высокая).
 4. **Кнопка SLEEP (СОН) / FRESH (СВЕЖИЙ ВОЗДУХ).** Включение и выключение функции «Сон».
 5. **Введите FRESH:** Включите ионизатор
 6. **Кнопка TURBO (ТУРБО) / SELF CLEAN (САМООЧИЩЕНИЕ).** Включение и выключение функции TURBO (ТУРБО).
 7. **Кнопка SELF CLEAN (САМООЧИЩЕНИЕ).** Включение и выключение функции SELF CLEAN (САМООЧИЩЕНИЕ).
 8. **Кнопка TEMP (ТЕМПЕРАТУРА) (▼ / -).** Нажимайте эту кнопку, чтобы уменьшить значение температуры в помещении. **Кнопка со стрелкой вверх (▲ / +).** Нажимайте эту кнопку, чтобы увеличить значение температуры в помещении.
 9. **Кнопка SHORTCUT:** Используется для восстановления текущих настроек или возобновить предыдущие настройки. В первый раз, который подключается к власти, если нажать на кнопку, аппарат будет работать в режиме AUTO, 26 ° C, а скорость вращения вентилятора Авто. Нажмите на эту кнопку, когда пульт дистанционного управления включен, система автоматически вернется к предыдущим настройкам, включая рабочий режим, температуру, уровень скорости вращения вентилятора и функцию сна (если активирована) установка. При удерживании кнопки более 2 секунд, то система автоматически восстановит текущие параметры работы.
 10. **Кнопка TIMER ON (ВКЛ. ТАЙМЕР).** Нажмите эту кнопку, чтобы перейти в режим автоматического включения. С каждым нажатием значение таймера увеличивается на 30 минут. Если установлено время 10:00, с каждым нажатием оно будет увеличиваться на 60
 11. **Кнопка TIMER OFF (ВЫКЛ. ТАЙМЕР).** Нажмите эту кнопку, чтобы перейти в режим автоматического выключения. С каждым нажатием значение таймера увеличивается на 30 минут. Если установлено время 10:00, с каждым нажатием оно будет увеличиваться на 60 минут. Чтобы отменить программу таймера, установите для времени автоматического выключения значение 0:00.

-
12. **Кнопка SWING (ИЗМЕНЕНИЕ НАПРАВЛЕНИЯ ПОТОКА ВОЗДУХА).**
Нажимайте эту кнопку, чтобы включить или выключить автоматическое изменение направления жалюзи.
 13. **Кнопка LED (LED-ДИСПЛЕЙ).** Нажимайте эту кнопку, чтобы включить или выключить дисплей на внутреннем блоке (доступно в некоторых моделях).
 14. **Кнопка FOLLOW ME.** Включение и выключение функции FOLLOW ME.
 15. **Кнопка ION:** Нажмите на активную ионизатора, который поможет удалить пыльцу и примеси из воздуха.

Индикаторы на дисплее

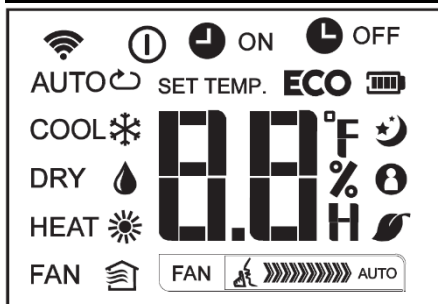

Индикатор РЕЖИМА РАБОТЫ. Если нажать кнопку MODE (РЕЖИМ), на дисплее будет отображаться текущий режим работы — AUTO (АВТО), COOL (ОХЛАЖДЕНИЕ), DRY (УДАЛЕНИЕ ВЛАГИ), HEAT (НАГРЕВ), FAN (РАБОТА ВЕНТИЛЯТОРА).

Mode display



Индикатор ПЕРЕДАЧИ.

Когда пульт дистанционного управления передает сигналы внутреннему блоку, индикатор мигает один раз.

Область ЦИФРОВОГО ДИСПЛЕЯ.

В этой области отображается установленная температура, а также параметры ON (ВКЛ.) и OFF (ВЫКЛ.), если включен режим TIMER (ТАЙМЕР).

Индикатор FOLLOW ME.

Индикатор ON/OFF (ВКЛ./ВЫКЛ.)

Этот символ появляется, когда блок включается с помощью пульта дистанционного управления, и исчезает, когда блок выключается.

Индикатор РЕЖИМА РАБОТЫ FAN

Дисплей скорости работы вентилятора. Отображение выбранной скорости работы вентилятора.

Displayed when data transmitted.

Displayed when remote controller is ON.

Battery display (low battery detection)

ECO Not available for this unit

ON Displayed when TIMER ON time is set.

OFF Displayed when TIMER OFF time is set.

Show set temperature or room temperature, or time under TIMER setting.

Displayed in Sleep Mode operation.

Indicated that the air conditioner is operating in Follow me mode

Not available for this unit

Not available for this unit

Low speed

Medium speed

High speed

Auto fan speed

▲ ПРИМЕЧАНИЕ

На рисунке в ознакомительных целях изображены сразу все индикаторы. Во время работы будут отображаться только значки соответствующих функций.

Использование пульта дистанционного управления

🔑 Вставка и замена батареек

Для работы пульта дистанционного управления нужны две сухие щелочные батарейки AAA(LR03 x 2).

1. Нажмите пластиковую крышку отсека для батареек, чтобы снять ее, вставьте батарейки в соответствии с обозначениями + / - и установите крышку на место.
2. Аналогичным способом заменяйте использованные батарейки.

⚠️ ПРИМЕЧАНИЕ

1. Не используйте две разные батарейки. Это может повлиять на работу пульта дистанционного управления.
2. Если вы не будете пользоваться пультом длительное время, вытащите из него батарейки. Протекание батареек внутри пульта может привести к его повреждению.
3. Средняя продолжительность работы батареек — 6 месяцев использования в обычном режиме.
4. Если при нажатии кнопок пульта дистанционного управления вы не слышите звукового сигнала от внутреннего блока, замените батарейки.
5. Выбрасывайте батарейки в специальный контейнер.

🔑 Режим AUTO (АВТО)

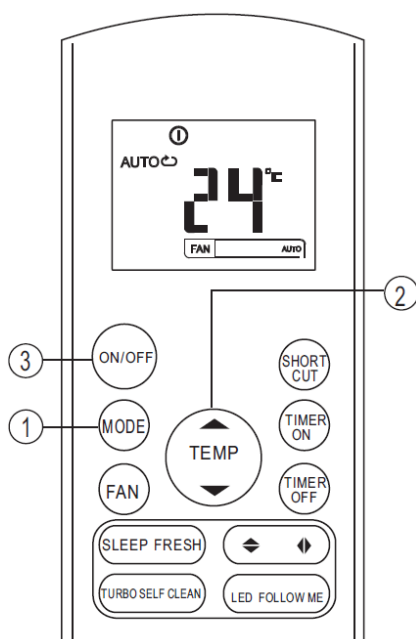

Включите питание. На дисплее внутреннего блока начнет мигать индикатор РАБОТЫ.

1. Используйте кнопку MODE (РЕЖИМ), чтобы выбрать режим AUTO (АВТО).

2. Нажимайте кнопку TEMP (ТЕМПЕРАТУРА), чтобы установить в помещении желаемую температуру. Для температуры можно установить значение от 17 до 30 °С.

3. Нажмите кнопку ON/OFF (ВКЛ./ВЫКЛ.), чтобы включить кондиционер.

▲ ПРИМЕЧАНИЕ

В режиме AUTO (АВТО) кондиционер определяет разницу между температурой в помещении и температурой, установленной на пульте дистанционного управления, а затем выбирает соответствующий режим: COOL (ОХЛАЖДЕНИЕ), FAN (РАБОТА ВЕНТИЛЯТОРА) или HEAT (НАГРЕВ).

В режиме AUTO (АВТО) нельзя изменять скорость работы вентилятора. Она контролируется автоматически.

Если вам не подходит режим AUTO (АВТО), можно выбрать необходимый режим вручную.

🔑 Режим COOL (ОХЛАЖДЕНИЕ) / HEAT (НАГРЕВ) (кроме моделей, предназначенных исключительно для охлаждения) и FAN (РАБОТА ВЕНТИЛЯТОРА)

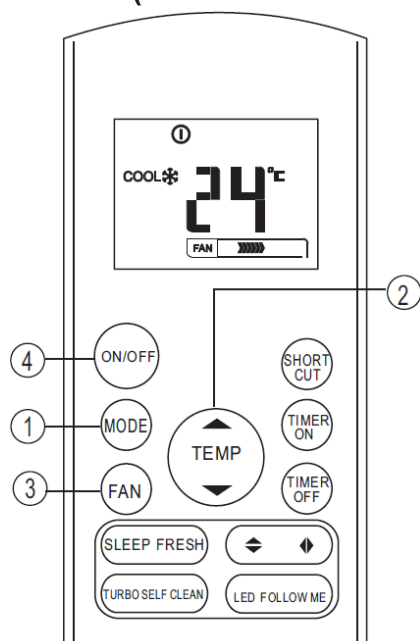

- Убедитесь, что блок подключен к электросети.
1. Нажмите кнопку MODE (РЕЖИМ) и выберите режим COOL (ОХЛАЖДЕНИЕ), HEAT (НАГРЕВ) или FAN (РАБОТА ВЕНТИЛЯТОРА).
 2. Нажимайте кнопки со стрелками вверх и вниз, чтобы установить нужную температуру в диапазоне от 17 до 30 °С.
 3. Нажмите кнопку FAN SPEED (СКОРОСТЬ РАБОТЫ ВЕНТИЛЯТОРА), чтобы выбрать значение АВТО, ВЫСОКАЯ, СРЕДНЯЯ или НИЗКАЯ.
 4. Нажмите кнопку ON/OFF (ВКЛ./ВЫКЛ.), чтобы включить кондиционер.

⚠️ ПРИМЕЧАНИЕ

В режиме FAN (РАБОТА ВЕНТИЛЯТОРА) нельзя управлять температурой. В этом режиме можно только выполнять шаги 1, 3 и 4.

🔑 Режим DRY (УДАЛЕНИЕ ВЛАГИ)

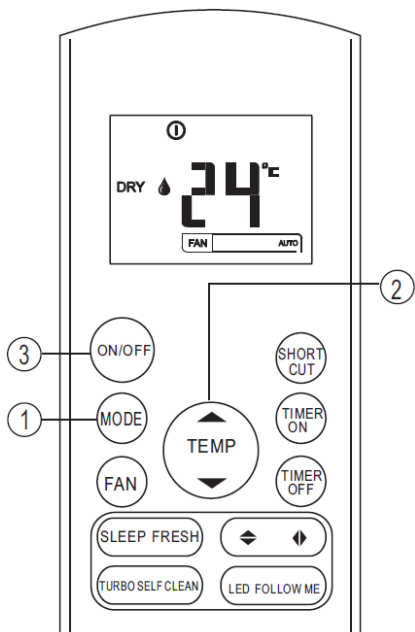

- Убедитесь, что блок подключен к электросети.
1. Используйте кнопку MODE (РЕЖИМ), чтобы выбрать режим DRY (УДАЛЕНИЕ ВЛАГИ).
 2. Нажмите кнопку TEMP (ТЕМПЕРАТУРА), чтобы установить желаемую температуру в диапазоне от 17 до 30 °С.
 3. Нажмите кнопку ON/OFF (ВКЛ./ВЫКЛ.), чтобы включить кондиционер.

⚠️ Примечание

В режиме удаления влаги нельзя изменять скорость работы вентилятора. Она контролируется автоматически.

🔑 Использование ТАЙМЕРА

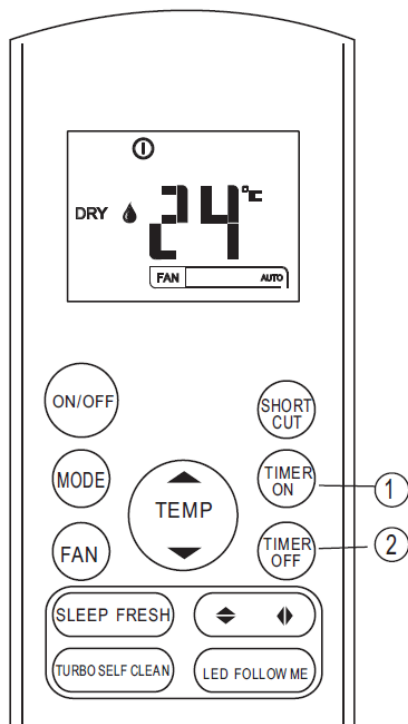

Нажмите кнопку **TIMER ON (ТАЙМЕР ВКЛ.)**, чтобы установить время автоматического включения, или **TIMER OFF (ТАЙМЕР ВЫКЛ.)**, чтобы установить время автоматического выключения.

TIMER ON (ТАЙМЕР ВКЛ.)

1. Нажмите кнопку **TIMER ON (ВКЛ. ТАЙМЕР)**. На дисплее пульта дистанционного управления отобразится значение **TIMER ON (ТАЙМЕР ВКЛ.)**, а в области **ЦИФРОВОГО ДИСПЛЕЯ** — последнее установленное время начала работы и символ «h». Теперь можно отменить время **НАЧАЛА** работы.

2. Нажмите кнопку **TIMER ON (ТАЙМЕР ВКЛ.)** снова, чтобы установить желаемое время начала работы.

1. После настройки параметра **TIMER ON (ТАЙМЕР ВКЛ.)** пройдет полсекунды, прежде чем пульт дистанционного управления передаст сигнал кондиционеру. Приблизительно через 2 секунды символ «h» исчезнет, а на цифровом дисплее снова появится установленная температура.

TIMER OFF (ТАЙМЕР ВЫКЛ.)

1. Нажмите кнопку **TIMER OFF (ТАЙМЕР ВЫКЛ.)**. На дисплее пульта дистанционного управления отобразится значение **TIMER OFF (ТАЙМЕР ВЫКЛ.)**, а в области **ЦИФРОВОГО ДИСПЛЕЯ** — последнее установленное время окончания работы и символ «h». Теперь можно отменить время **ОКОНЧАНИЯ** работы.

2. Нажмите кнопку **TIMER OFF (ТАЙМЕР ВЫКЛ.)** снова, чтобы установить желаемое время окончания работы. После настройки параметра **TIMER OFF (ТАЙМЕР ВЫКЛ.)** пройдет полсекунды, прежде чем пульт дистанционного управления передаст сигнал кондиционеру. Приблизительно через 2 секунды символ «h» исчезнет, а на цифровом дисплее

снова появится установленная температура.

▲ ПРИМЕЧАНИЕ. Установленное время является приблизительным. Это означает, что вы устанавливаете отсрочку старта.

▲ Внимание!

- Кондиционер не будет работать, если занавески или другие предметы мешают передаче сигнала пульта дистанционного управления внутреннему блоку.
- Избегайте попадания жидкости на пульт дистанционного управления. Избегайте попадания на пульт дистанционного управления прямых солнечных лучей, а также теплового воздействия.
- Если на приемник инфракрасного сигнала внутреннего блока попадают прямые солнечные лучи, работа кондиционера может нарушиться. Избегайте попадания солнечных лучей на приемник.
- Если другие электроприборы реагируют на пульт дистанционного управления, обратитесь в авторизованный сервисный центр.

ROMÂNĂ
RG57

MANUALUL UTILIZATORULUI

TELECOMANDA

- Vă rugăm să citiți manualul utilizatorului înainte de utilizare.
- Păstrați acest manual la loc sigur pentru consultare ulterioară.

Cuprins

Specificațiile telecomenzii	3
Caracteristicile de funcționare	3
Caracteristicile tastelor telecomenzii	4
Indicatorii ecranului de afișare	6
Utilizarea telecomenzii	7

Manevrarea telecomenzii

Folosiți telecomanda la o distanță de maxim 8 m față de aparat, îndreptată spre receptor. Recepția este confirmată printr-un semnal sonor „beep”.

▲ ATENȚIE!

- Aparatul de aer condiționat nu va funcționa dacă draperiile sau alte materiale blochează semnalul de la telecomandă către unitatea interioară.
- Evitați pătrunderea de lichid în telecomandă. Nu expuneți telecomanda la lumina directă a soarelui sau la căldură.
- Dacă receptorul cu semnal infraroșu de pe unitatea interioară este expus la lumina directă a soarelui, aparatul de aer condiționat poate să nu funcționeze corect. Blocați căderea razelor de soare direct pe receptor.
- În cazul în care alte aparate electrice reacționează la telecomandă, consultați dealer-ul local.

Specificațiile telecomenzii

Model	
KASxxDCINVF02/3/4	RG57A3/BGEF;RG57A2/BGEF;RG57B/BGE;RG57D/BGE
KASxxFT	RG57A3/BGEF;RG57A2/BGEF;RG57B/BGE;RG57D/BGE
KAMxxPHH(PDAH/G)	RG57H(B)/BG(C)E;RG57H1(B)/BG(C)E; RG57H2(B)/BG(C)EF; RG57H3(B)/BG(C)EF;RG57H1(B)/BG(C)E- M;RG57H(B)/BG(C)EU1
Tensiunea nominală	3,0 V / baterii alcaline uscate AAA,LR03 x 2)
Cea mai joasă tensiune a CPU emițător de semnale	2,0 V
Distanța de transmitere	8 m (la tensiune 3,0 V = 11 m)
Mediu ambiant	-5°C ÷ 60 °C

Caracteristicile funcționării

5. Modul de funcționare: AUTO, COOL, DRY, HEAT (numai pentru modelul fără răcire) și FAN .
6. Funcția de setare a Timer-ului pentru 24 de ore.
7. Temperatura interioară de setare: 17 C~30 C.
8. Funcționarea completă a LCD (ecran cu cristale lichide)

NOTĂ

- Designul tastelor poate fi ușor diferit de cel pe care l-ați achiziționat, în funcție de modelele individuale.
- Dacă unitatea interioară nu suportă vreuna dintre caracteristicile specifice, atunci aparatul dvs. nu va putea fi utilizat pentru respectiva funcție.

KASxxDCINVF02/3/4

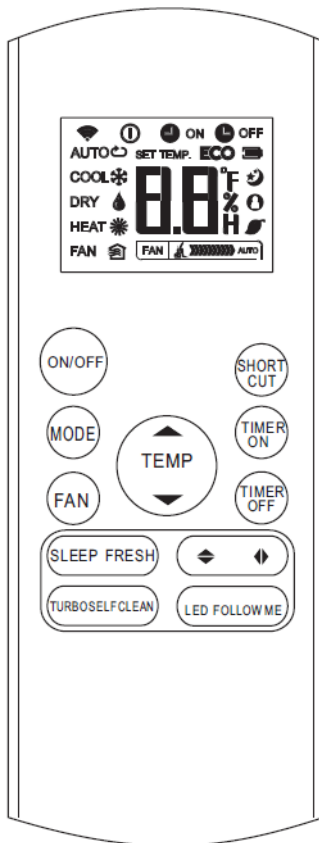

RG57A2/BGEF
(FRESH button is not available)
RG57A3/BGEF

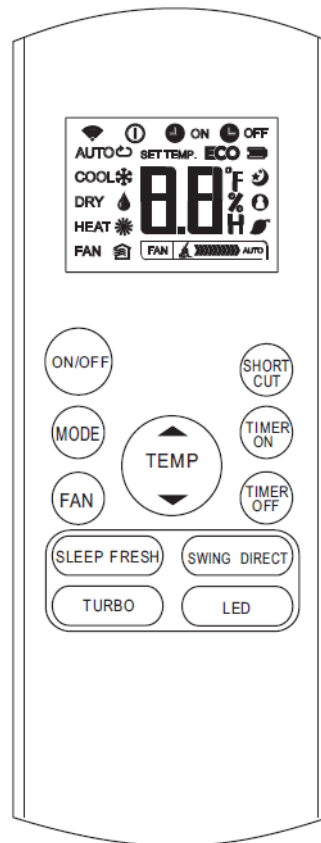

RG57B/BGE
(FRESH button is not available)
RG57D/BGE

KASxxFT

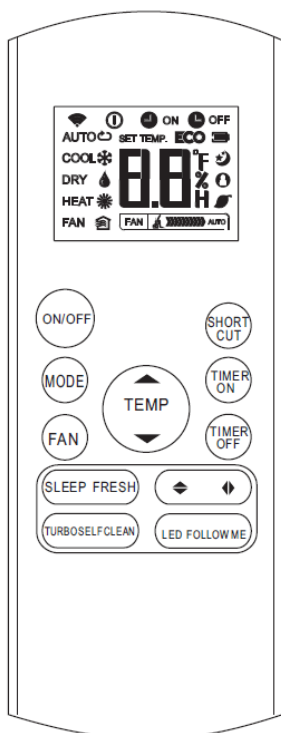

RG57A2/BGEF
(FRESH button is not available)
RG57A3/BGEF

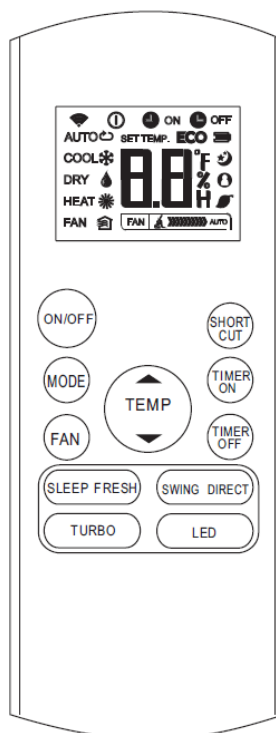

RG57B/BGE
(FRESH button is not available)
RG57D/BGE

KAMxxPHH(PDAH/G)

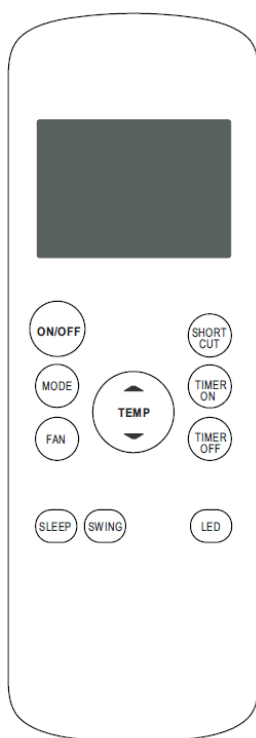

RG57H(B)/BG(C)E
RG57H(B)/BG(C)EU1

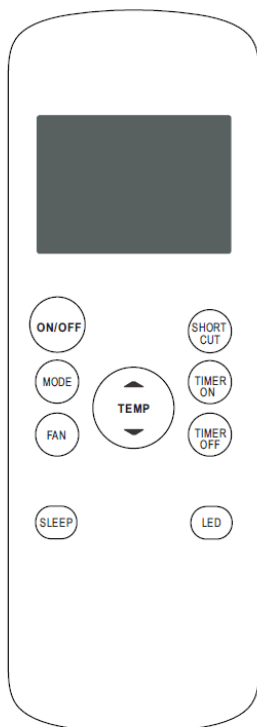

RG57H1(B)/BG(C)E;
RG57H1(B)/BG(C)E-M

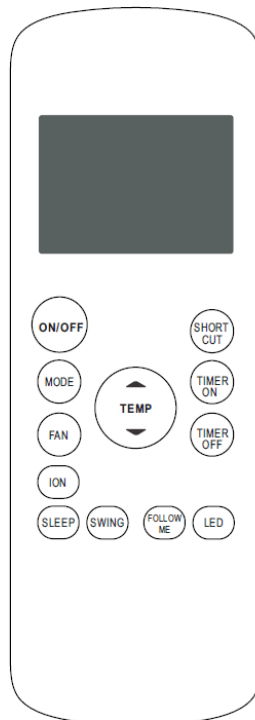

RG57H2(B)/BG(C)EF

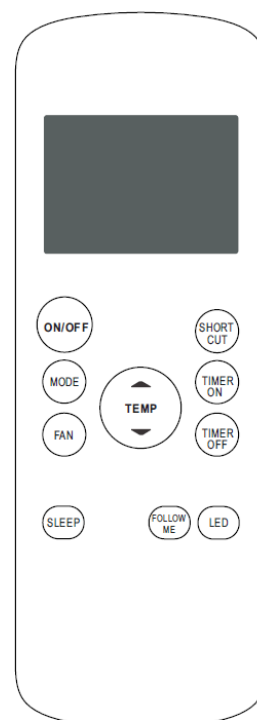

RG57H3(B)/BG(C)EF

Caracteristicile tastelor telecomenzii

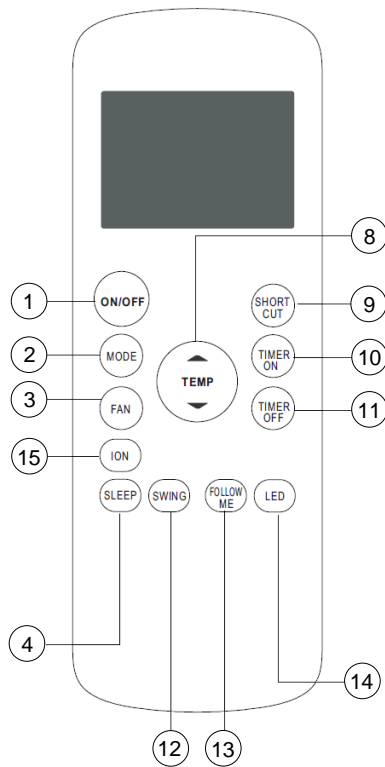

KAMxxPHH(PDAH/G)

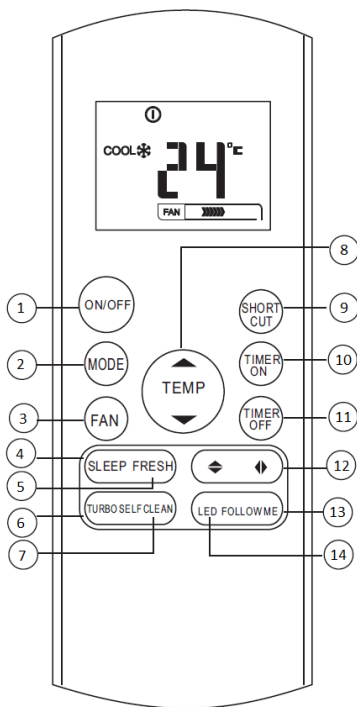

KASxxDCINVF02/3/4

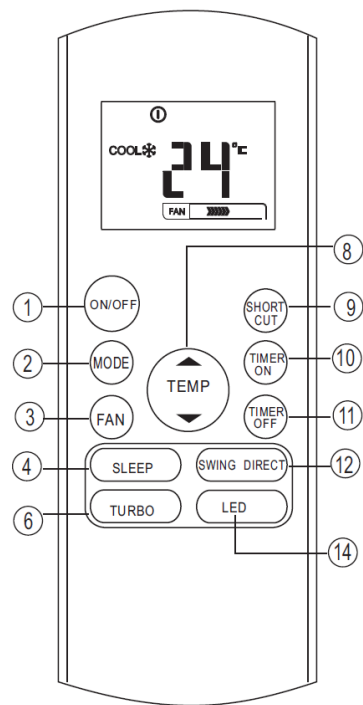

KASxxFT

-
1. **Tasta ON/OFF (pornit/oprit):** Apăsați această tastă pentru a porni funcționarea, apăsați din nou tasta pentru a opri funcționarea.
 2. **Tasta de selectare a MODULUI:** De fiecare dată când apăsați această tastă, modul de funcționare este direcționat în sensul săgeții: AUTO→COOL→DRY→HEAT→FAN
 3. **Indicatorul FAN SPEED (viteza ventilatorului):** Apăsați tasta FAN SPEED pentru a selecta setarea dorită pentru viteza ventilatorului (Auto-Low-Med-High) (Auto-Mică-Medie-Mare). Selecția dvs. va apărea pe panoul de afișaj LCD, cu excepția poziției Auto.
 4. **Tasta opțională SLEEP:** Activează/dezactivează funcția SLEEP (inactiv).
 5. **Tasta FRESH:** Includeți Ionizer
 6. **Tasta TURBO:** Activați/dezactivați funcția TURBO.
 7. **Tasta SELF CLEAN:** Activați/dezactivați funcția SELF CLEAN.
 8. **Tasta UP (sus) (▲ / +):** Apăsați această tastă pentru a crește temperatura interioară sau pentru a modifica ora pe setarea TIMER-ului. **Tasta DOWN (jos) (▼ / -):** Apăsați această tastă pentru a descrește temperatura interioară sau pentru a modifica ora pe setarea TIMER-ului.
 9. **Tasta SHORTCUT:** Folosit pentru a restabili setările curente sau a relua setările anterioare. Pe de prima dată conectarea la putere, dacă apăsați butonul, unitatea va funcționa pe modul AUTO, 26 ° C și viteza ventilatorului este Auto. Apăsați pe acest buton când controler de la distanță este activat, sistemul va reveni automat la setările anterioare, inclusiv modul de funcționare, temperatura, nivelul de viteza ventilatorului și funcția de adormire (dacă este activat) setare. Împins în cazul în care mai mult de 2 secunde, sistemul va restabili automat setările de funcționare curente.
 10. **Tasta TIMER ON (TIMER pornit):** Apăsați tasta pentru a iniția secvența de pornire a auto-setării timpului. Fiecare apăsare va crește treptat auto-setarea de timp cu 30 de minute. Când timpul setat afișează ora 10:00, fiecare apăsare va crește treptat auto-setarea de timp cu 60 de minute. Pentru a anula programul de auto-temporizare, aduceți pur și simplu auto-setarea de timp la 0:00.
 11. **Tasta TIMER OFF (TIMER oprit):** Apăsați tasta pentru a iniția secvența de oprire a auto-setării timpului. Fiecare apăsare va crește treptat auto-setarea de timp cu 30 de minute. Când timpul setat afișează ora 10:00, fiecare apăsare va crește treptat auto-setarea de timp cu 60 de minute. Pentru a anula programul de auto-temporizare, aduceți pur și simplu auto-setarea de timp la 0:00.

12. Tasta orizontală de balansare: Folosiți-o pentru a opri sau a porni mișcarea fantei orizontale și setați direcția fluxului de aer în sus / jos, după cum doriți. Fanta își modifică unghiul cu 6° la fiecare apăsare. În cazul în care țineți apăsat pentru mai mult de 2 secunde, funcția de balansare a fantei orizontale este activată.

13. Tasta LED: Apăsați această tastă pentru a activa/dezactiva afișajul unității interioare.

14. Tasta FOLLOW ME: Activați/dezactivați funcția FOLLOW ME.

15. Tasta ION: Împinge la activ ionizator, care va ajuta la eliminarea polen și impuritățile din aer.

Indicatori pe ecranul de afișare

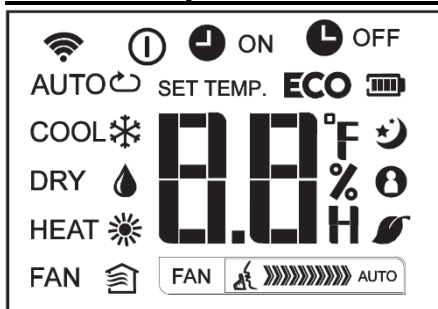

Indicator OPERATION MODE (modul funcționare): Când apăsați tasta MODE, apare modul curent de funcționare – AUTO, COOL, DRY, HEAT, FAN.

Mode display



Indicator TRANSMISSION (transmitere): Acest indicator se aprinde intermitent o dată, când telecomanda transmite semnale către unitatea interioară.

Zona ECRANULUI DIGITAL: Această zonă va indica temperatura setată și, în modul TIMER, va arăta setările ON și OFF ale TIMER-ului.

Indicatorul modului FOLLOW ME.

Indicator ON/OFF: Acest semn apare atunci când aparatul este pornit cu telecomanda și dispare atunci aparatul este oprit.

Indicator OPERATION MODE FAN

Afișarea vitezei ventilatorului: Arată viteza selectată pentru ventilator.

Displayed when data transmitted.

Displayed when remote controller is ON.

Battery display (low battery detection)

ECO Not available for this unit

ON Displayed when TIMER ON time is set.

OFF Displayed when TIMER OFF time is set.

Show set temperature or room temperature, or time under TIMER setting.

Displayed in Sleep Mode operation.

Indicated that the air conditioner is operating in Follow me mode

Not available for this unit

Not available for this unit

Low speed

Medium speed

High speed

Auto fan speed

▲ NOTĂ

Toți indicatorii prezentați în figura de mai sus sunt meniți a oferi o prezentare clară. În timpul utilizării efective numai semnele funcțiilor corespunzătoare sunt afișate.

Utilizarea telecomenzii

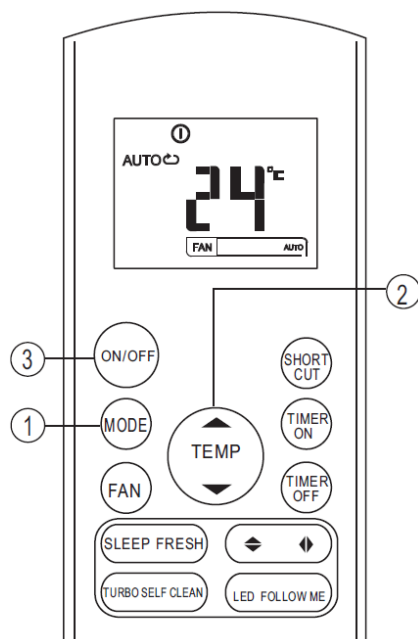

Funcționarea în modul AUTO

Porniți alimentarea și semnalul luminos al indicatorului OPERATION (funcționare) de pe panoul de afișare a unității interioare se va aprinde intermitent.

1. Utilizați tasta MODE pentru a selecta AUTO.
2. Apăsați tasta TEMP pentru a seta temperatura în cameră. Temperatura poate fi setată între 17°C și 30°C.
3. Apăsați tasta ON / OFF pentru a porni aparatul de aer condiționat.

▲ NOTĂ

În modul AUTO, aparatul de aer condiționat poate alege în mod logic modul COOL, FAN și HEAT prin detectarea diferenței dintre temperatura ambiantă existentă în cameră și temperatura setată pe telecomandă.

În modul AUTO nu puteți schimba viteza ventilatorului. Este controlată automat. Dacă modul AUTO nu vă este confortabil, modul dorit poate fi selectat manual.

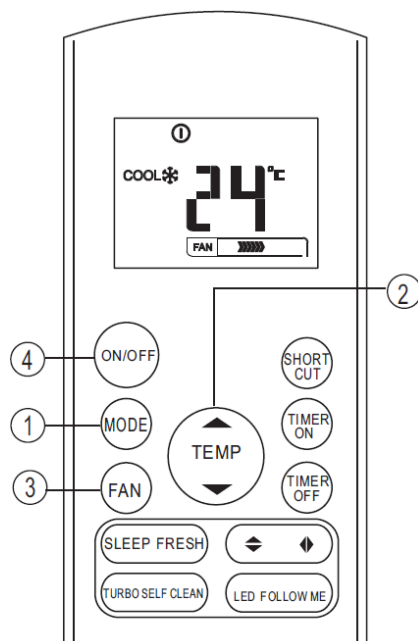

Funcționare în modul COOL / HEAT (doar pentru modelul fără răcire) și FAN

Asigurați-vă că aparatul este conectat la sursa de alimentare și curentul este disponibil.

1. Apăsați tasta MODE pentru a selecta modul HEAT COOL sau FAN.
2. Apăsați tastele SUS / JOS pentru a seta temperatura dorită între 17 și 30°C.
3. Apăsați FAN SPEED pentru a selecta modul FAN de la AUTO, HIGH, MED sau LOW.
4. Apăsați tasta ON / OFF pentru a porni aparatul de aer condiționat.

▲ NOTĂ

Modul FAN nu poate fi folosit pentru a controla temperatura.

În acest mod, numai pașii 1, 3 și 4 pot fi parcurși.

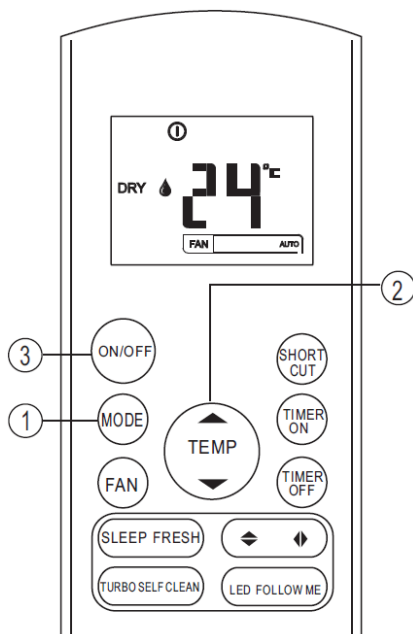

Funcționarea în modul DRY

Asigurați-vă că aparatul este conectat la sursa de alimentare și curentul este disponibil.

1. Apăsați tasta MODE pentru a selecta DRY (uscat).
2. Apăsați tasta TEMP pentru a seta temperatura dorită între 17 și 30°C.
3. Apăsați tasta ON / OFF pentru a porni aparatul de aer condiționat.

▲ NOTĂ

În modul dezumidificator, nu puteți modifica viteza ventilatorului. Aceasta este controlată automat.

Ajustarea direcției fluxului de aer

Utilizați tasta SWING pentru a regla direcția fluxului de aer.

1. Fanta își schimbă unghiul de deschidere cu 6° la fiecare apăsare pe tastă. Dacă țineți apăsată tasta pentru mai mult de 2 secunde, se activează balansarea fantei orizontale.
2. Fanta își schimbă unghiul de deschidere cu 6° la fiecare apăsare pe tastă. Dacă țineți apăsată tasta pentru mai mult de 2 secunde, se activează balansarea fantei verticale.

▲ NOTĂ

Atunci când poziția fantelor orizontale / verticale ar putea afecta efectul de răcire sau de încălzire, direcția de mișcare se va schimba automat.

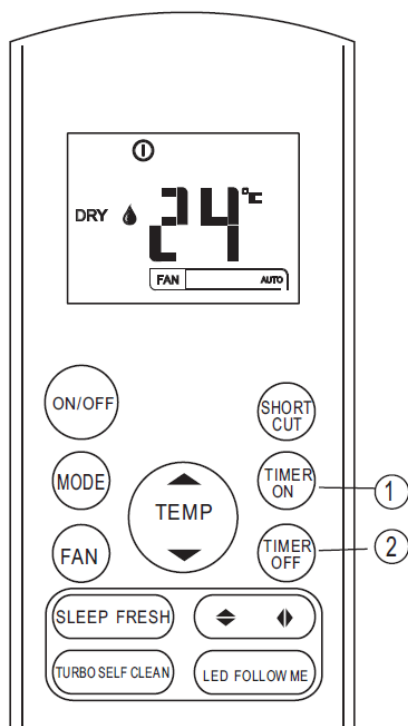

Funcționarea TIMER-ului

Apăsați tasta TIMER ON pentru a seta pornirea automată și tasta TIMER OFF pentru a seta oprirea automată..

TIMER ON:

1. Apăsați tasta TIMER ON, iar telecomanda va arăta TIMER ON, ultimul timp setat la ultima operațiune de pornire și semnalul „h” vor apărea pe zona de afișaj digital. Acum puteți reseta perioada pentru a începe funcționarea.

2. Apăsați tasta TIMER ON din nou pentru a seta ora dorită pentru pornirea aparatului.

3. După setarea TIMER ON, va exista o întârziere de o jumătate secundă înainte ca telecomanda să transmită semnalul către instalația de aer condiționat. Apoi, după aproximativ încă 2 secunde, semnalul „h” dispăre și temperatura setată va re-apărea pe afișajul digital.

TIMER OFF:

1. Apăsați tasta TIMER OFF, iar telecomanda va arăta TIMER OFF, ultimul timp setat la ultima operațiune de oprire și semnalul „h” vor apărea pe zona de afișaj digital. Acum puteți reseta perioada pentru a opri funcționarea.

2. Apăsați tasta TIMER OFF din nou pentru a seta ora dorită pentru oprirea aparatului.

3. După setarea TIMER OFF, va exista o întârziere de o jumătate secundă înainte ca telecomanda să transmită semnalul către instalația de aer condiționat. Apoi, după aproximativ încă 2 secunde, semnalul „h” dispăre și temperatura setată va re-apărea pe afișajul digital.

▲NOTĂ

Timpii setați sunt limitați la 0.5, 1, 1.5, 2, 2.5, 3, 3.5, 4, 4.5, 5, 5.5, 6, 6.5, 7, 7.5, 8, 8.5, 9, 9.5, 10, 11, 12, 13, 14, 15, 16, 17, 18, 19, 20, 21, 22, 23 din 24 de ore.

Exemplu de setare a TIMER-ului

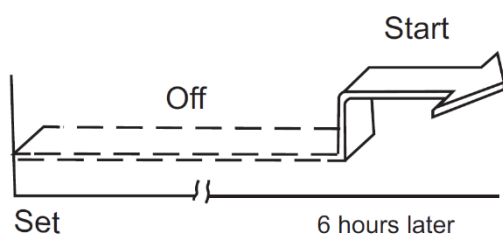
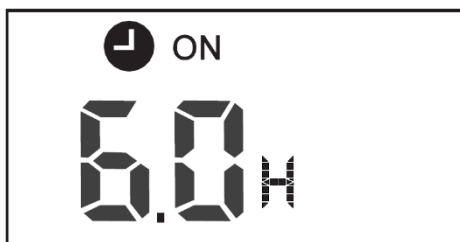

TIMER ON rămâne pe această funcție și este activat.

Funcția TIMER ON este utilă atunci când doriți să porniți automat aparatul înainte de a vă întoarce acasă. Aparatul de aer condiționat va porni automat să funcționeze la ora stabilită.

Exemplu:

Cum să porniți aparatul de aer condiționat peste 6 ore.

1. Apăsați tasta TIMER ON, ultima setare a timpului de pornire a funcționării și semnalul „h” vor apărea pe zona de afișare.
2. Apăsați tasta TIMER ON pentru a afișa „6:0h” pe ecran.
3. Așteptați timp de 3 secunde și afișajul digital va arăta temperatura din nou. Indicatorul

Exemplu de setări combinate ale TIMER-ului

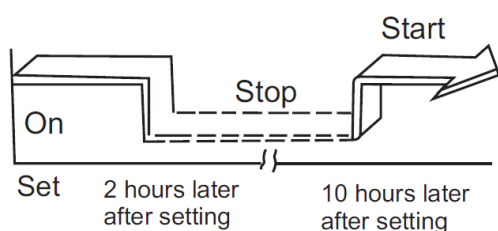
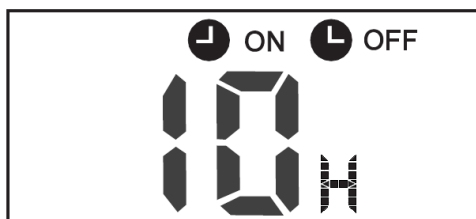

Exemplu:

Pentru a opri instalația de aer condiționat în 2 ore și a o reporni în 10 de ore.

1. Apăsați tasta TIMER OFF.
2. Apăsați tasta TIMER OFF din nou și setați „2:0h”.
3. Apăsați tasta TIMER ON.
4. Apăsați tasta TIMER ON din nou și setați „10:0h”.
5. Așteptați timp de 3 secunde și afișajul digital va arăta din nou temperatura. Indicatorul TIMER OFF rămâne pe această funcție și este activat.

▲NOTĂ

Timpul setat este relativ. Acest lucru înseamnă că trebuie să setați un timp cu întârziere.

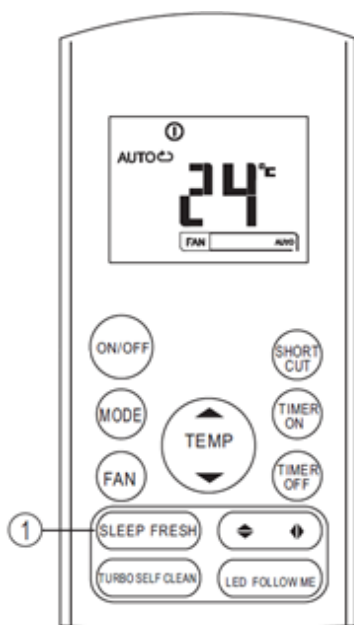

SLEEP:

Apăsați scurt pe această tastă pentru a activa/dezactiva funcția SLEEP.

Funcția SLEEP permite creșterea automată a temperaturii (de răcire) sau scăderea automată a temperaturii (de încălzire) cu 1°C pe oră, pentru primele 2 ore și menținerea acestei temperaturi timp de 5 ore. După 7 ore, funcționarea aparatului se va opri.

▲ NOTĂ

Funcția SLEEP este disponibilă numai în modul COOLING, HEATING și AUTO.

🔑 Inserarea / înlocuirea bateriilor

În telecomandă sunt două baterii alcaline AAA uscate (LR03x2).

1. Apăsați capacul bateriilor, scoateți-l, introduceți bateriile în conformitate cu semnele + / - și puneți înapoi capacul de plastic.
2. Înlocuiți bateriile uzate în aceeași ordine.

▲ NOTĂ

1. La înlocuirea bateriilor, nu folosiți două baterii de tipuri diferite. Acest lucru poate afecta performanțele telecomenzii.
2. Dacă aveți de gând să nu utilizați telecomanda pentru o perioadă mai lungă de timp, scoateți bateriile. În caz contrar, scurgerile de la baterii pot deteriora telecomanda.
3. Speranța medie de viață a bateriilor este de 6 luni, în cazul unei utilizări normale.
4. Înlocuiți bateriile dacă nu auziți semnalul sonor „beep” produs de unitatea interioară atunci când apăsați tastele telecomenzii.
5. Aruncați bateriile uzate într-un container special.

RG57

ҚАШЫҚТАН БАСҚАРУ ПУЛЬТІ

ПАЙДАЛАНУШЫ НҰСҚАУЫ

- Пайдаланар алдында осы пайдаланушы нұсқауын оқып шығыңыз.
- Нұсқауды болашақта қолдану үшін сенімді жерде сақтаңыз.

KAM24F0PHH	KAS26ZF	KAS21ZFT	KAS70ZFT
KAM26F0PHH	KAS35NF1F	KAS26NFT	
KAM26PDAH	KAS35ZF	KAS26ZFT	
KAM26PDAHG	KAS53NF1F	KAS35NFT	
KAM35PDAHG	KAS53ZF	KAS35ZFT	
KAS21NF1F	KAS70NF1F	KAS53NFT	
KAS21ZF	KAS70ZF	KAS53ZFT	
KAS26NF1F	KAS21NFT	KAS70NFT	

EAC

Мазмұны

Қашықтан басқару пультінің техникалық сипаттамалары	3
Жұмыс сипаттамалары.....	3
Қашықтан басқару пульті түймелерінің қызметтері.....	3
Дисплейдегі индикаторлар.....	6
Қашықтан басқару пультін пайдалану.....	7

Қашықтан басқару пультінің техникалық сипаттамалары

Үлгі	
KASxxDCINVF02/3/4	RG57A3/BGEF;RG57A2/BGEF;RG57B/BGE;RG57D/BGE
KASxxFT	RG57A3/BGEF;RG57A2/BGEF;RG57B/BGE;RG57D/BGE
KAMxxPHH(PDAH/G)	RG57H(B)/BG(C)E;RG57H1(B)/BG(C)E; RG57H2(B)/BG(C)EF; RG57H3(B)/BG(C)EF;RG57H1(B)/BG(C)E- M;RG57H(B)/BG(C)EU1
Нақтылы кернеуі	3,0 В / құрғақ сілтілік батареялар AAA,LR03 x 2)
ОП сәуле шығару сигналының төменгі кернеуі	2,0 В
Сигнал беру қашықтығы	8 м (3,0 В кернеуде = 11 м)
Қоршаған орта	-5–60 °С

Жұмыстық сипаттамалары

1. Жұмыс режимдері: AUTO (АВТО), COOL (САЛҚЫНДАТУ), DRY (ЫЛҒАЛДЫ ЖОЮ), HEAT (ЖЫЛЫТУ) (тек салқындатуға арналған үлгілерінен басқасында) және FAN (ЖЕЛДЕТКІШ ЖҰМЫСЫ).
2. Таймердің 24 сағаттық қызметі.
3. Бөлме температурасын орнату диапазоны: 17~30 °С.
4. СК-дисплейінің жарық беруі (R57 үлгілері үшін қол жетімді).

KASxxDCINVF02/3/4

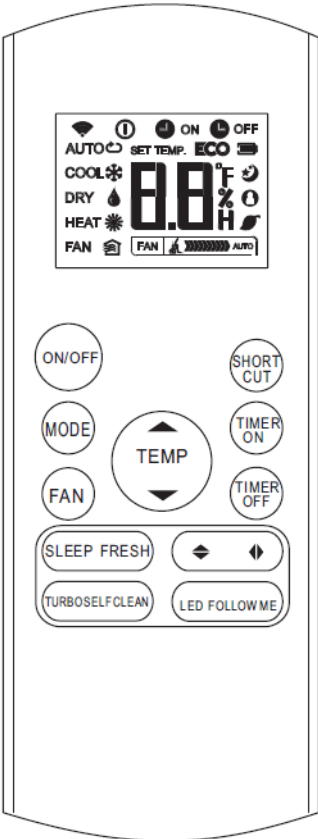

RG57A2/BGEF
 (FRESH button is not available)
 RG57A3/BGEF

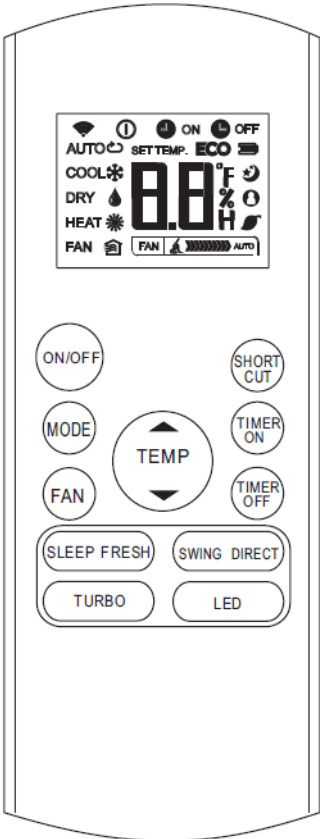

RG57B/BGE
 (FRESH button is not available)
 RG57D/BGE

KASxxFT

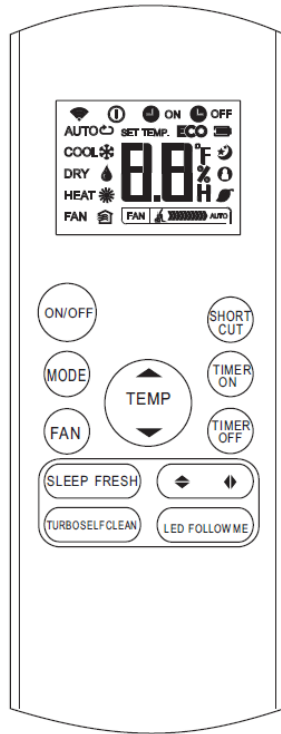

RG57A2/BGEF
(FRESH button is not available)
RG57A3/BGEF

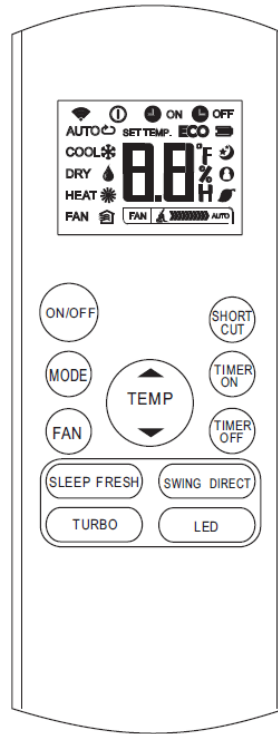

RG57B/BGE
(FRESH button is not available)
RG57D/BGE

KAMxxPHH(PDAH/G)

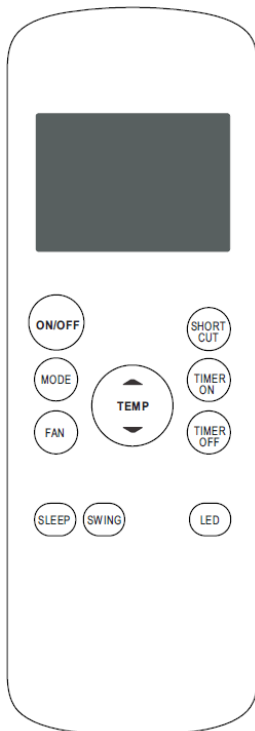

RG57H(B)/BG(C)E
RG57H(B)/BG(C)EU1

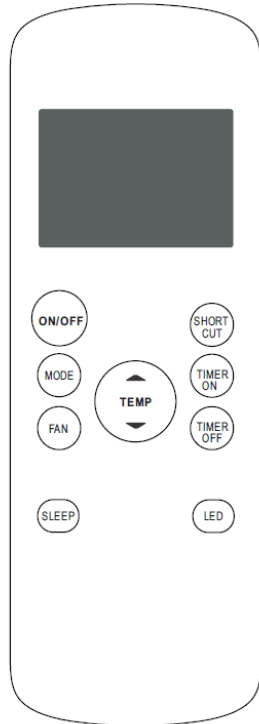

RG57H1(B)/BG(C)E;
RG57H1(B)/BG(C)E-M

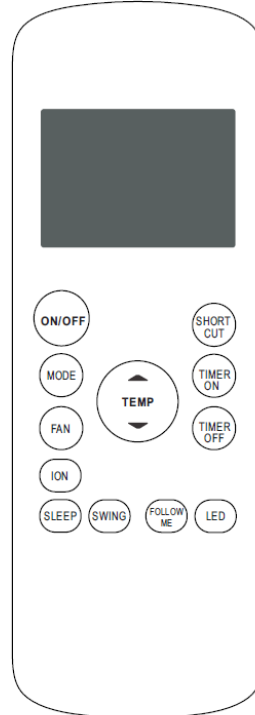

RG57H2(B)/BG(C)EF

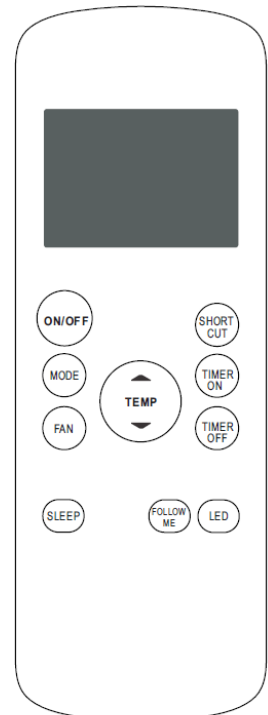

RG57H3(B)/BG(C)EF

Қашықтан басару пульті түймелерінің қызметтері

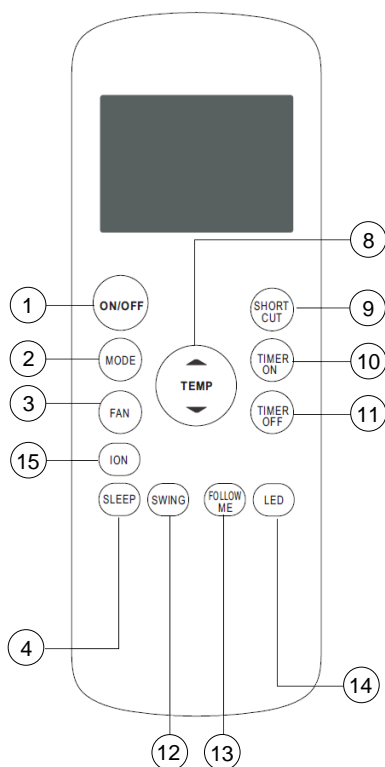

KAMxxPHH(PDAH/G)

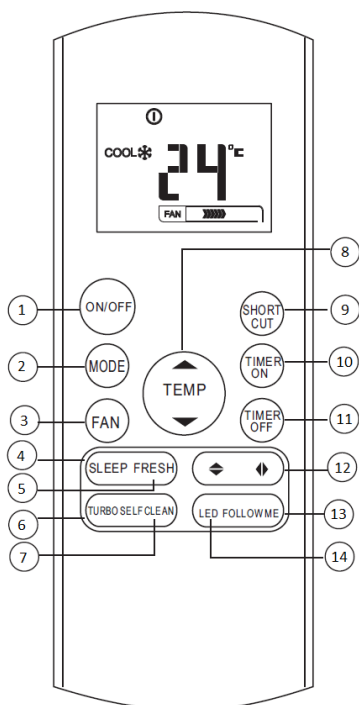

KASxxDCINVF02/3/4

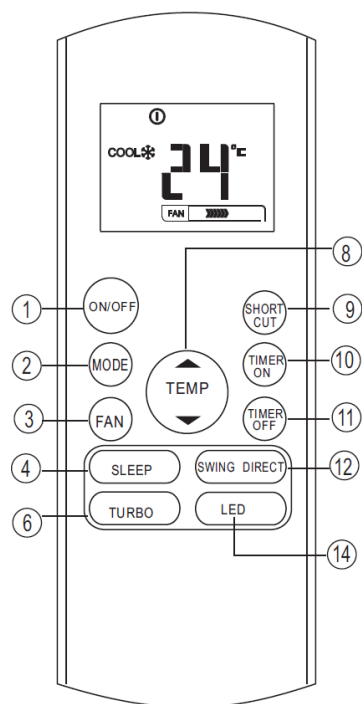

KASxxFT

-
1. **ON/OFF (ҚОСУ/ӨШІРУ) түймесі.** Салқындатқышты іске қосу үшін осы түймені басыңыз. Оны өшіру үшін, тағы бір рет басыңыз.
 2. **РЕЖИМ таңдау түймесі.** Осы түймені әр басқан сайын жұмыс режимі нұсқар бағытында өзгереді.
 3. **FAN SPEED (ЖЕЛДЕТКІШТІҢ ЖҰМЫС ІСТЕУ ЖЫЛДАМДЫҒЫ) индикаторы.** Желдеткіштің қалаған жұмыс істеу жылдамдығын (авто–төмен–орташа–жоғары) таңдау үшін, FAN SPEED (ЖЕЛДЕТКІШТІҢ ЖҰМЫС ІСТЕУ ЖЫЛДАМДЫҒЫ) түймесін басыңыз.
 4. **SLEEP (ҰЙҚЫ) / FRESH (ТАЗА АУА) түймесі.** «Ұйқы» қызметін іске қосу және өшіру.
 5. **Негізгі FRESH:** ионизатор қосу
 6. **TURBO (ТУРБО) / SELF CLEAN (ӨЗІН-ӨЗІ ТАЗАЛАУ) түймесі.** TURBO (ТУРБО) қызметін іске қосу және өшіру.
 7. **SELF CLEAN (ӨЗІН-ӨЗІ ТАЗАЛАУ) түймесі.** SELF CLEAN (ӨЗІН-ӨЗІ ТАЗАЛАУ) қызметінің іске қосылуы немесе өшуі.
 8. **TEMP (ТЕМПЕРАТУРА) (▼ / -) түймесі.** Бөлме температурасының мәнін азайту үшін осы түймені басыңыз. **Жоғары қарай нұсқары бар түйме (▲ / +).** Бөлме температурасының мәнін көбейту үшін осы түймені басыңыз.
 9. **SHORTCUT түймесі.** ағымдық баптаулары алдыңғы параметрлерді oggesume қалпына келтіру үшін пайдаланылады. Сіз түймешігін басу, егер көзіне қосылу туралы алғаш рет, бірлігі, AUTO режимінде 26 ° C жұмыс істейтін болады, және желдеткіш жылдамдығы Auto болып табылады. Қашықтан басқару пультіндегі кезде осы батырманы басыңыз (белсендірілген болса), жүйе автоматты түрде, температура параметрін, артқы операциялық режимінде, оның ішінде алдыңғы параметрлерге желдеткіш жылдамдығы деңгейі мен ұйқы мүмкіндігін қайтарылады. 2-ден көп секунд итеріп болса, жүйе автоматты түрде ағымдағы операция параметрлерді қалпына келтіру болады.
 10. **TIMER ON (ТАЙМЕРДІ ІСКЕ ҚОСУ) түймесі.** Автоматты түрде қосылу режиміне ауысу үшін, осы түймені басыңыз. Әр басқан сайын таймердің мәні 30 минутқа артады. Егер уақыт 10:00-ге қойылған болса, әр басқан сайын ол 60 минутқа артатын болады. Таймер бағдарламасын болдырмау үшін, автоматты іске қосылу уақыты үшін 0:00 мәнін қойыңыз.

-
- 11. TIMER OFF (ТАЙМЕРДІ ӨШІРУ) түймесі.** Автоматты түрде өшіру режиміне ауысу үшін, осы түймені басыңыз. Әр басқан сайын таймердің мәні 30 минутқа артады. Егер уақыт 10:00-ге қойылған болса, әр басқан сайын ол 60 минутқа артатын болады. Таймер бағдарламасын болдырмау үшін, автоматты іске қосылу уақыты үшін 0:00 мәнін қойыңыз.
- 12. SWING (АУА АҒЫНЫНЫҢ БАҒЫТЫН ӨЗГЕРТУ) түймесі.** Жалюздердің бағытының автоматты түрде өзгеруін іске қосу немесе өшіру үшін осы түймені басыңыз.
- 13. LED (LED-ДИСПЛЕЙ) түймесі.** Ішкі блоктағы дисплейді іске қосу немесе өшіру (кейбір үлгілерінде қолжетімді) үшін осы түймені басыңыз.
- 14. FOLLOW ME түймесі.** FOLLOW ME қызметінің іске қосылуы немесе өшуі.
- 15. ION:** ауаның тозаң және қоспаларды жою үшін көмектесетін белсенді ионизатор итеріңіз.

▲ НАЗАР АУДАРЫҢЫЗ!

Тек салқындатуға арналған үлгілерде жылыту режимі қолжетімсіз.

Дисплейдегі индикаторлар

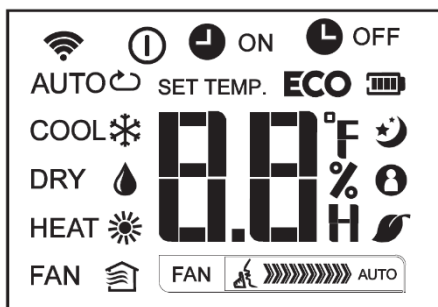

ЖҰМЫС РЕЖИМІ индикаторы. Егер MODE (РЕЖИМ) түймесін басатын болсаңыз, дисплейде ағымдағы жұмыс режимі — AUTO (АВТО), COOL (САЛҚЫНДАТУ), DRY (ЫЛҒАЛДЫ ЖОЮ), HEAT (ЖЫЛЫТУ), FAN (ЖЕЛДЕТКІШТІҢ ЖҰМЫС ІСТЕУІ) бейнеленетін болады.

Mode display



БЕРУ индикаторы.

Қашықтан басқару пульті ішкі блокқа сигналдарды бергенде, индикатор бір рет жыпылықтайды.











САНДЫҚ ДИСПЛЕЙ аймағы. Бұл аймақта қойылған температура, сонымен қатар егер TIMER (ТАЙМЕР) режимі іске қосылған болса, ON (ҚОСУ) және OFF (ӨШІРУ) параметрлері бейнеленеді. **ON/OFF (ҚОСУ/ӨШІРУ)**





индикаторы. Бұл символ блоктың қашықтан басқару пультінің көмегімен қосылған кезінде пайда болады, және блок өшкенде жоғалады.

FOLLOW ME индикаторы.

FAN ЖҰМЫС РЕЖИМІ индикаторы

Желдеткіштің жұмыс жылдамдығының дисплейі. Желдеткіштің таңдап алынған жұмыс жылдамдығының бейнеленуі.

-  Displayed when data transmitted.
-  Displayed when remote controller is ON.
-  Battery display (low battery detection)
- ECO** Not available for this unit
-  ON Displayed when TIMER ON time is set.
-  OFF Displayed when TIMER OFF time is set.
-  Show set temperature or room temperature, or time under TIMER setting.
-  Displayed in Sleep Mode operation.
-  Indicated that the air conditioner is operating in Follow me mode
-  Not available for this unit
-  Not available for this unit

FAN		Low speed
FAN		Medium speed
FAN		High speed
FAN		Auto fan speed

▲ ЕСКЕРТУ

Суретте таныстыру мақсатында бірден барлық индикаторлар бейнеленген. Жұмыс істеу кезінде тек тиісті қызметтердің таңбалары бейнеленеді.

Қашықтан басқару пультін пайдалану

🔑 Батареяларды салу және ауыстыру

Қашықтан басқару пультінің жұмыс істеуі үшін екі құрғақ сілтілік AAA(LR03 x 2) батареялары керек.

3. Батареяларға арналған бөліктің пластикалық қақпағын алу үшін, оны басыңыз, батареяларды + / - белгілеулеріне сәйкес салыңыз және қақпақты орнына бекітіңіз.
4. Пайдаланылған батареяларды осыған ұқсас тәсілмен ауыстырыңыз.

⚠️ ЕСКЕРТУ

1. Екі түрлі батареялар қолданбаңыз. Бұл қашықтан басқару пультінің жұмысына әсерін тигізуі мүмкін.
2. Егер сіз пультті ұзақ уақыт бойы пайдаланбайтын болсаңыз, одан батареяларды алып қойыңыз. Батареялардың пульттің ішінде ағып кетуі оның бүлінуіне әкеп соғуы мүмкін.
3. Батареялардың жұмыс істеуінің орташа ұзақтығы — қалыпты режимде 6 ай пайдалануға дейін.
4. Егер қашықтан басқару пультінің түймелерін басқан кезде, сіз ішкі блоктың дыбыстық сигналдарын естімесеңіз, батареяларын ауыстырыңыз.
5. Батареяларды арнайы контейнерге тастаңыз.

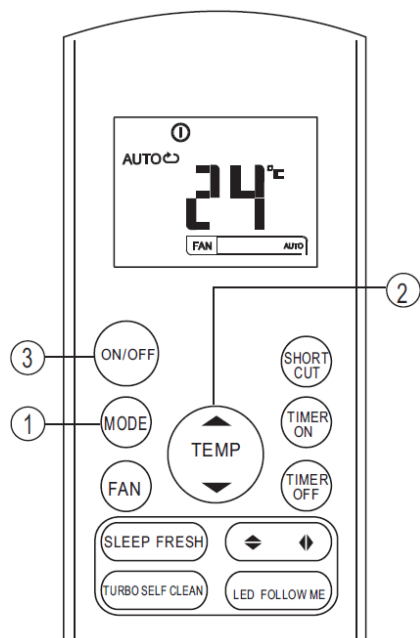

3. Салқындатқышты өшіру үшін, ON/OFF (ҚОСУ/ӨШІРУ) түймесін басыңыз.

🔑 AUTO (АВТО) режимі

Қорек көзін іске қосыңыз. Ішкі блок дисплейінде ЖҰМЫС индикаторы жыпылықтай бастайды.

1. AUTO (АВТО) режимін таңдау үшін MODE (РЕЖИМ) түймесін пайдаланыңыз.
2. Бөлмеде қалаған температураны орнату үшін, TEMP (ТЕМПЕРАТУРА) түймесін басыңыз. Температура үшін 17-ден 30 °C-қа дейінгі мәнді қоюға болады.

⚠️ ЕСКЕРТУ

AUTO (АВТО) режимінде салқындатқыш бөлме температурасы мен қашықтан басқару пультінде қойылған температура арасындағы айырмашылықты анықтайды, содан кейін тиісті режимді таңдайды: COOL (САЛҚЫНДАТУ), FAN (ЖЕЛДЕТКІШ ЖҰМЫСЫ) немесе HEAT (ЖЫЛЫТУ). AUTO (АВТО) режимінде желдеткіштің жұмыс жылдамдығын өзгертуге болмайды. Ол автоматты түрде бақыланады. Егер сізге AUTO (АВТО) режимі жарамайтын болса, қажетті режимді қолдан таңдауға болады.

🔑 COOL (САЛҚЫНДАТУ) / HEAT (ЖЫЛЫТУ) (тек салқындатуға арналған үлгілердің басқасында) және

FAN (ЖЕЛДЕТКІШТІҢ ЖҰМЫС ІСТЕУІ) режимі

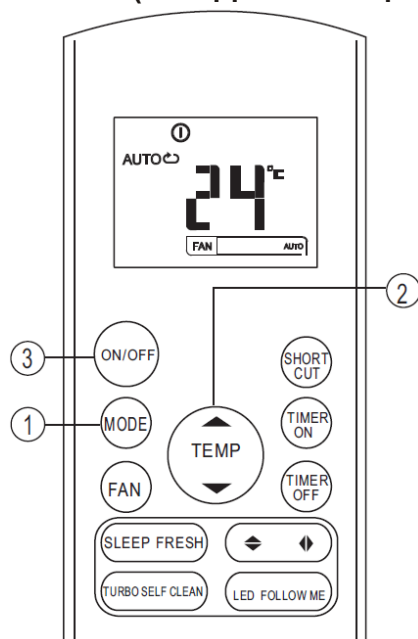

Блоктың электр желісіне қосылғанына көз жеткізіңіз.

1. MODE (РЕЖИМ) түймесін басыңыз және COOL (САЛҚЫНДАТУ), HEAT (ЖЫЛЫТУ) немесе FAN (ЖЕЛДЕТКІШТІҢ ЖҰМЫС ІСТЕУІ) режимін таңдаңыз.

2. 17-ден 30 °C-қа дейінгі диапазондағы керекті температураны қою үшін, жоғары және төмен нұсқарлары бар түймелерді басыңыз.

3. АВТО, ЖОҒАРЫ, ОРТАША немесе ТӨМЕН мәнді таңдау үшін, FAN SPEED (ЖЕЛДЕТКІШТІҢ ЖҰМЫС ЖЫЛДАМДЫҒЫ) түймесін басыңыз.

4. Салқындатқышты іске қосу үшін, ON/OFF (ҚОСУ/ӨШІРУ) түймесін басыңыз.

⚠ ЕСКЕРТУ

FAN (ЖЕЛДЕТКІШТІҢ ЖҰМЫС ІСТЕУІ) режимінде температураны басқаруға болмайды. Бұл режимде тек 1, 3 және 4 қадамдарын орындаңыз.

🔑 DRY (ЫЛҒАЛДЫ ЖОЮ) режимі

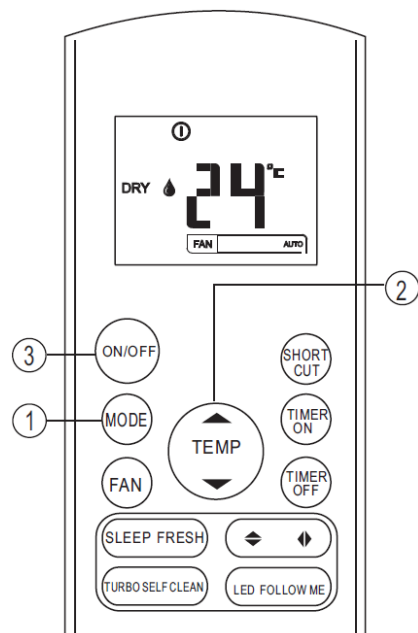

Блоктың электр желісіне қосылғанына көз жеткізіңіз.

1. DRY (ЫЛҒАЛДЫ ЖОЮ) режимін таңдау үшін MODE (РЕЖИМ) түймесін пайдаланыңыз.

2. Бөлмеде қалаған 17-ден 30 °C-қа дейінгі диапазондағы температураны орнату үшін, TEMP (ТЕМПЕРАТУРА) түймесін басыңыз.

3. Салқындатқышты өшіру үшін, ON/OFF (ҚОСУ/ӨШІРУ) түймесін басыңыз.

⚠ Ескерту

Ылғалды жою режимінде желдеткіштің жұмыс жылдамдығын өзгертуге болмайды. Ол автоматты түрде бақыланады.

ТАЙМЕРДІ пайдалану

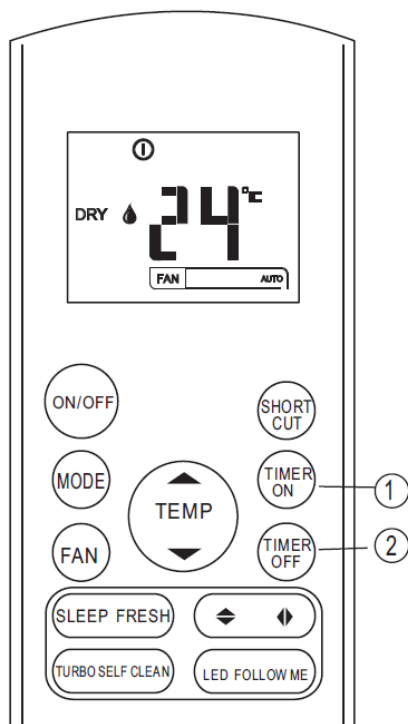

Автоматты түрде іске қосылу уақытын таңдау үшін, TIMER ON (ТАЙМЕР ҚОС.), немесе автоматты түрде өшірілу уақытын таңдау үшін, TIMER OFF (ТАЙМЕР ӨШІР.) түймесін басыңыз.

3. TIMER ON (ТАЙМЕР ҚОС.) түймесін басыңыз.

Қашықтан басқару пультінің дисплейінде TIMER ON (ТАЙМЕР ҚОС.) мәні, ал САНДЫҚ ДИСПЛЕЙ аймағында - соңғы қойылған жұмыстың басталу уақыты мен «h» символы бейнеленеді. Енді жұмыстың БАСТАЛУ уақытын жоюға болады.

4. Қалаған жұмыстың басталу уақытын қою үшін, TIMER ON (ТАЙМЕР ҚОС.) тағы басыңыз.

5. TIMER ON (ТАЙМЕР ҚОС.) параметрін баптаған соң, қашықтан басқару пультінің салқындатқышқа сигнал беруіне дейін жарты секунд өтеді. Шамамен 2 секундтан соң «h» символы жоғалады, ал сандық дисплейде қойылған температура қайтадан пайда болады.

TIMER OFF (ТАЙМЕР ӨШІР.)

1. TIMER OFF (ТАЙМЕР ӨШІР.) түймесін басыңыз. Қашықтан басқару пультінің дисплейінде TIMER OFF (ТАЙМЕР ӨШІР.) мәні, ал САНДЫҚ ДИСПЛЕЙ аймағында - соңғы қойылған жұмыстың аяқталу уақыты мен «h» символы бейнеленеді. Енді жұмыстың АЯҚТАЛУ уақытын жоюға болады.
2. Қалаған жұмыстың аяқталу уақытын қою үшін, TIMER OFF (ТАЙМЕР ӨШІР.) тағы басыңыз. TIMER OFF (ТАЙМЕР ӨШІР.) параметрін баптаған соң, қашықтан басқару пультінің салқындатқышқа сигнал беруіне дейін жарты секунд өтеді. Шамамен 2 секундтан соң «h» символы жоғалады, ал сандық дисплейде қойылған температура қайтадан пайда болады.

▲ ЕСКЕРТУ. Белгіленген уақыт шамаланған болып табылады. Бұл сіздің бастау уақытын ұзартып қоятыныңызды білдіреді.

▲ Назар аударыңыз!

- Егер перделер немесе басқа заттар қашықтан басқару пультінің ішкі блокқа сигнал беруіне кедергі келтіретін болса, салқындатқыш жұмыс істемейді.
- Қашықтан басқару пультіне сұйықтықтың кіріп кетуінен сақтаныңыз. Қашықтан басқару пультіне тікелей күн сәулесінің түсуін, сонымен қатар жылулық әсер етуді болдырмаңыз.
- Егер ішкі блоктың инфрақызыл сигнал қабылдағышына тікелей күн сәулесі түсетін болса, салқындатқыштың жұмысы бұзылуы мүмкін. Күн сәулесінің қабылдағышқа түсуінен сақтаныңыз.
- Егер басқа электр аспаптары қашықтан басқару пультіне әсер ететін болса, авторландырылған сервис орталығына хабарласыңыз.

SLOVENČINA
RG57

NÁVOD NA OBSLUHU

DIAL'KOVÝ OVLÁDAČ

- Prečítajte si, prosím tento návod na obsluhu pred použitím.
- Uschovajte tento návod na obsluhu na bezpečné miesto pre budúce použitie.

Obsah

Technické údaje diaľkového ovládača	3
Prevádzkové funkcie	3
Funkcie tlačidiel diaľkového ovládača	4
Kontrolky na displeji	6
Obsluha diaľkového ovládača	7

Obsluha diaľkového ovládača

Použite tento diaľkový ovládač vo vzdialenosti do 8 m od spotrebiča, mierte ho na prijímač. Príjem potvrdí pípnutie.

▲ UPOZORNENIE!

- Klimatizačné zariadenie nebude fungovať, ak budú záclony, dvere, alebo iné predmety blokovat' signál z diaľkového ovládača do vnútornej jednotky.
- Dávajte pozor, aby sa do diaľkového ovládača nedostala žiadna voda. Nevystavujte diaľkový ovládač priamemu slnečnému žiareniu, alebo teplu.
- Ak je infračervený prijímač signálu na vnútornej jednotke vystavený priamemu slnečnému žiareniu, klimatizačná jednotka nemusí fungovať správne. Zabráňte prístupu slnečného žiarenia na prijímač.
- Ak iné elektrické spotrebiče reagujú na diaľkový ovládač, poraďte sa s miestnym predajcom.

Technické údaje diaľkového ovládača

Model	
KASxxDCINVF02/3/4	RG57A3/BGEF;RG57A2/BGEF;RG57B/BGE;RG57D/BGE
KASxxFT	RG57A3/BGEF;RG57A2/BGEF;RG57B/BGE;RG57D/BGE
KAMxxPHH(PDAH/G)	RG57H(B)/BG(C)E;RG57H1(B)/BG(C)E; RG57H2(B)/BG(C)EF; RG57H3(B)/BG(C)EF;RG57H1(B)/BG(C)E- M;RG57H(B)/BG(C)EU1
Menovité napätie	3,0 V / Alkalické suché batérie AAA, LR03 x 2)
Najnižšie napätie CPU vysielača signálu	2,0 V
Dostupná vzdialenosť	8 m (pri napätí 3,0 V = 11 m)
Prevádzkové prostredie	-5°C ÷ 60 °C

Prevádzkové funkcie

1. Prevádzkový režim: AUTO (automatický), COOL (chladenie), DRY (sušenie), HEAT (kúrenie) (iba modely bez chladenia) a FAN (ventilátor) .
2. Nastavenie funkcie časovača do 24 hodín.
3. Rozsah nastavenia teploty vo vnútri: 17 C~30 C.
4. Plne funkčný LCD (Liquid Crystal Display – displej s tekutými kryštálmi)

⚠ POZNÁMKA

- Vzhľad tlačidiel sa môže mierne líšiť od tlačidiel na spotrebiči, ktorý ste zakúpili v závislosti od jednotlivých modelov.
- Ak vnútorná jednotka nepodporuje určitú funkciu, potom ju vaše zariadenie nemôže vykonať.

KASxxDCINVF02/3/4

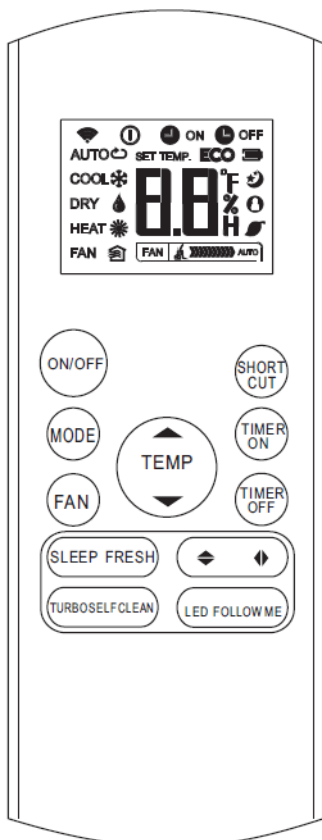

RG57A2/BGEF
(FRESH button is not available)
RG57A3/BGEF

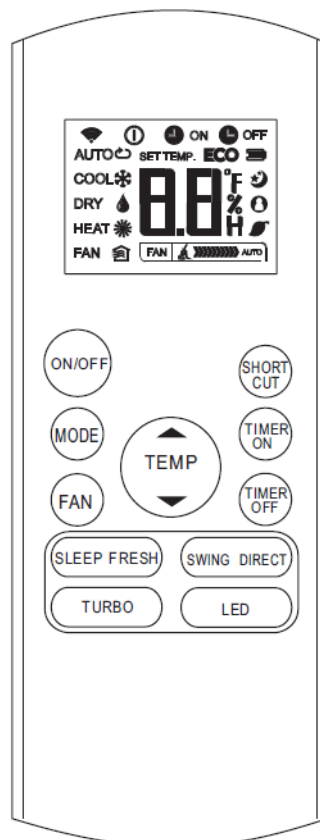

RG57B/BGE
(FRESH button is not available)
RG57D/BGE

KASxxFT

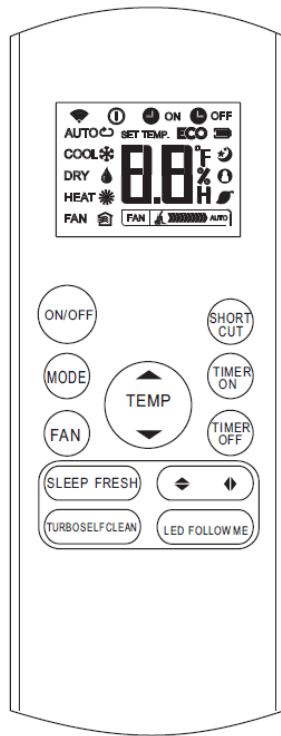

RG57A2/BGEF
(FRESH button is not available)
RG57A3/BGEF

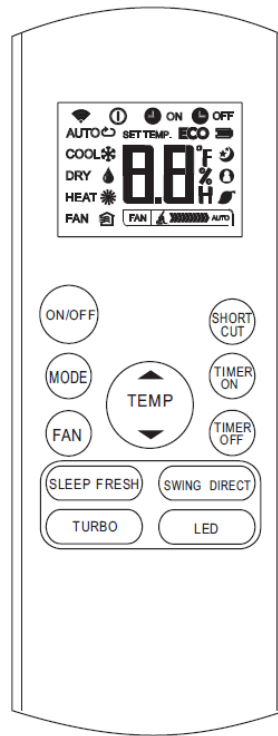

RG57B/BGE
(FRESH button is not available)
RG57D/BGE

KAMxxPHH(PDAH/G)

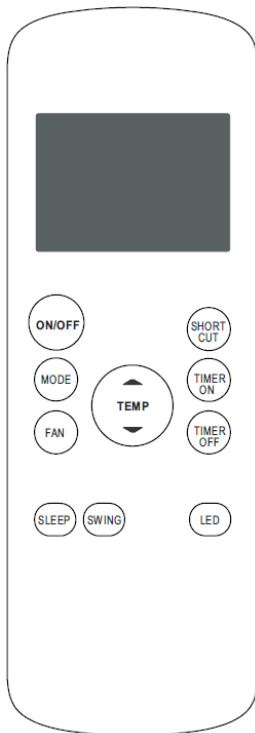

RG57H(B)/BG(C)E
RG57H(B)/BG(C)EU1

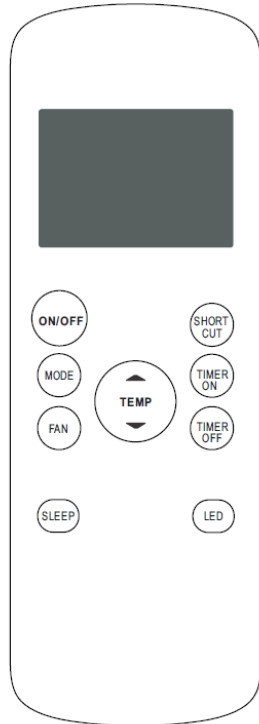

RG57H1(B)/BG(C)E;
RG57H1(B)/BG(C)E-M

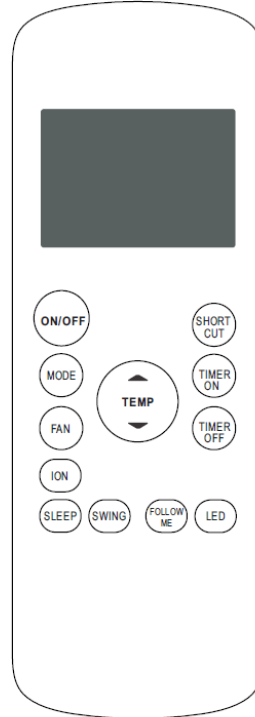

RG57H2(B)/BG(C)EF

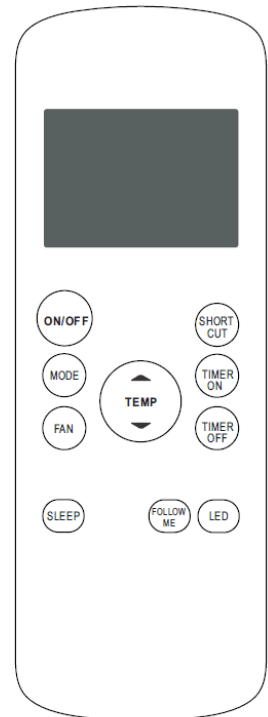

RG57H3(B)/BG(C)EF

Funkcie tlačidiel diaľkového ovládača

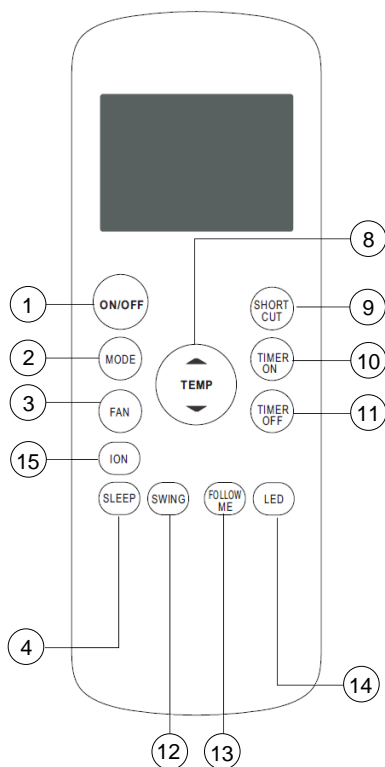

KAMxxPHH(PDAH/G)

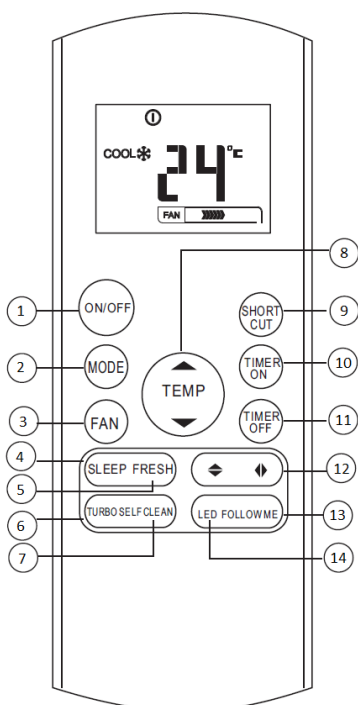

KASxxDCINVF02/3/4

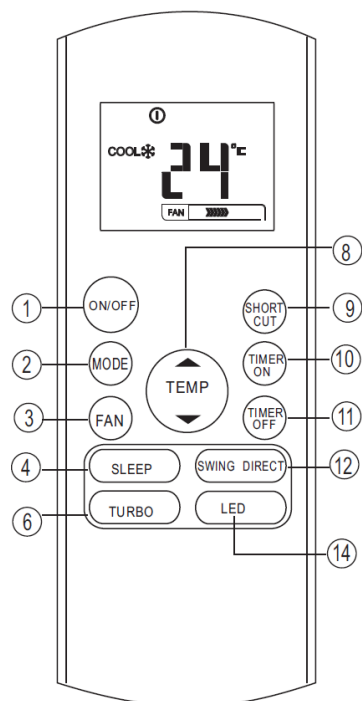

KASxxFT

-
1. **Tlačidlo ON/OFF (hlavný vypínač):** Stlačením tohto tlačidla spustíte prevádzku, opätovným stlačením zastavíte prevádzku.
 2. **Tlačidlo voľby režimu (MODE):** Každým stlačením tlačidla sa mení prevádzkový režim.
 3. **Kontrolka rýchlosti ventilátora (FAN SPEED):** Stlačením tlačidla FAN SPEED zvolíte požadované nastavenie rýchlosti ventilátora (Auto-Low-Med-High) (Automatická-Nízka-Stredná-Vysoká).
 4. **Tlačidlo SLEEP:** Aktivuje / deaktivuje funkciu SLEEP (spánok).
 5. **Zadajte FRESH:** Zahrnúť ionizátor.
 6. **Tlačidlo TURBO:** Aktivuje / deaktivuje funkciu TURBO (zvýšenie výkonu).
 7. **Tlačidlo SELF CLEAN:** Aktivuje / deaktivuje funkciu SELF CLEAN.
 8. **Tlačidlo nahor (▲ / +):** Stlačením tlačidla zvýšite vnútornú teplotu, alebo zvýšite hodinu pri nastavení časovača. **Tlačidlo nadol (▼ / -):** Stlačením tlačidla znížite vnútornú teplotu, alebo znížite hodinu pri nastavení časovača.
 9. **Tlačidlo SHORTCUT:** Používa sa na obnovenie aktuálne nastavenie orresume predchádzajúce nastavenia. Pri prvom pripájaní k napájaniu, ak ste stlačili tlačidlo, jednotka bude pracovať v režime AUTO, 26 ° C a rýchlosť ventilátora je Auto. Tlačidlo keď je diaľkový ovládač, systém sa automaticky vráti späť na predchádzajúce nastavenia, vrátane prevádzkový režim, nastavenie teploty, stupeň otáčok ventilátora a funkcie spánku (ak je aktivovaná). Ak sa tlačil po dobu dlhšiu ako 2 sekundy, systém automaticky obnoví aktuálne nastavenie prevádzky.
 10. **Tlačidlo zapnutia časovača (TIMER ON):** Stlačte toto tlačidlo na spustenie automatického zapnutia časovej postupnosti. Každým stlačením zvýšite nastavenie automatického časovača o 30 minút. Keď nastavenie času zobrazí 10:00, každým stlačením zvýšite nastavenie automatického časovača o 60 minút. Na zrušenie programu automatického časovača jednoducho upravte čas automatického zapnutia na 0:00.
 11. **Tlačidlo vypnutia časovača (TIMER OFF):** Stlačte toto tlačidlo na spustenie automatického vypnutia časovej postupnosti. Každým stlačením zvýšite nastavenie automatického časovača o 30 minút. Keď nastavenie času zobrazí 10:00, každým stlačením zvýšite nastavenie automatického časovača o 60 minút. Na zrušenie programu automatického časovača jednoducho upravte čas automatického vypnutia na 0:00.

-
12. **Tlačidlo horizontálneho pohybu:** Používa sa na zastavenie alebo spustenie horizontálneho pohybu žalúzií a nastavenie požadovaného smerovania vzduchu nahor / nadol. Žalúzie zmenia uhol o 6° pri každom stlačení. Ak podržíte tlačidlo dlhšie ako 2 sekundy, aktivuje sa funkcia horizontálneho pohybu.
 13. **Tlačidlo LED:** Stlačením tohto tlačidla aktivujete / deaktivujete displej na vnútornej jednotke.
 14. **Tlačidlo FOLLOW ME:** Stlačením tohto tlačidla aktivujete / deaktivujete funkciu FOLLOW ME (nasleduj ma).
 15. **Tlačidlo ION:** Tlačíť do ionizátor, ktorý pomôže odstrániť peľ a nečistoty zo vzduchu.

Kontrolky na displeji

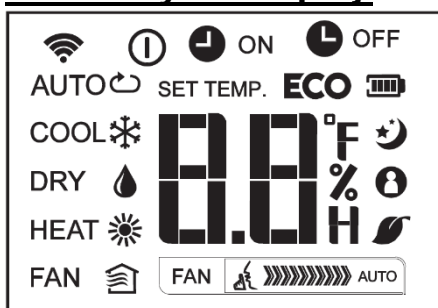

Kontrolka vysielania: Táto kontrolka bliká raz, keď diaľkový ovládač vysielá signály do vnútornej jednotky.

Digitálny displej: Táto oblasť zobrazí nastavenú teplotu a v režime časovača zobrazí nastavenie zapnutia / vypnutia časovača.

Kontrolka zapnutia / vypnutia (ON/OFF): Tento symbol sa objaví, keď prístroj zapnete diaľkovým ovládačom a zmizne, keď prístroj vypnete.

Kontrolka režimu FOLLOW ME (nasleduj ma): Po stlačení tlačidla FOLLOWME v režime COOL alebo HEAT, sa aktivuje funkcia snímania ovládača a zobrazí sa tento indikátor.



Režim zobrazenia ventilátora



Zobrazenie rýchlosti ventilátora: Zobrazuje zvolenú rýchlosť ventilátora.





Kontrolka prevádzkového režimu: Stlačením tlačidla MODE sa zobrazia aktuálne prevádzkové režimy – AUTO, COOL, DRY, HEAT, FAN.





Mode display



-  Displayed when data transmitted.
-  Displayed when remote controller is ON.
-  Battery display (low battery detection)
- ECO** Not available for this unit

-  ON Displayed when TIMER ON time is set.
-  OFF Displayed when TIMER OFF time is set.
-  Show set temperature or room temperature, or time under TIMER setting.

-  Displayed in Sleep Mode operation.
-  Indicated that the air conditioner is operating in Follow me mode
-  Not available for this unit
-  Not available for this unit

FAN		Low speed
FAN		Medium speed
FAN		High speed
FAN	 AUTO	Auto fan speed

▲ POZNÁMKA

Všetky kontrolky (ukazovatele) na obrázku sú na účely jasnej prezentácie. Pri skutočnej prevádzke sa zobrazí iba označenie príslušnej funkcie.

Obsluha diaľkového ovládača

Automatická prevádzka (Auto)

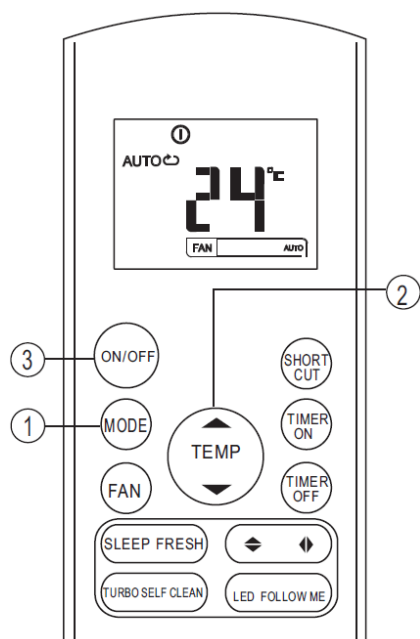

Zapnite napájanie a kontrolka prevádzky (OPERATION) na displeji vnútornej jednotky začne blikat'.

1. Pomocou tlačidla MODE (režim) zvolíte AUTO (automatický).
2. Stlačením tlačidla TEMP (teplota) nastavíte požadovanú teplotu miestnosti. Teplotu môžete nastaviť od 17°C do 30°C.
3. Stlačením tlačidla ON/OFF spustíte klimatizačnú jednotku..

▲ POZNÁMKA

V automatickom režime si klimatizačná jednotka môže logicky vybrať režim z COOL (chladenie), FAN (ventilátor) a HEAT (kúrenie) snímaním rozdielu medzi skutočnou teplotou v miestnosti a nastavenou teplotou na diaľkovom ovládači. V automatickom režime nemôžete meniť rýchlosť ventilátora. Riadi sa automaticky. Ak vám nevyhovuje automatický režim, požadovaný režim si môžete zvoliť ručne.

COOL (chladenie)/ HEAT (kúrenie) (iba modely bez chladenia) a prevádzka ventilátora FAN.

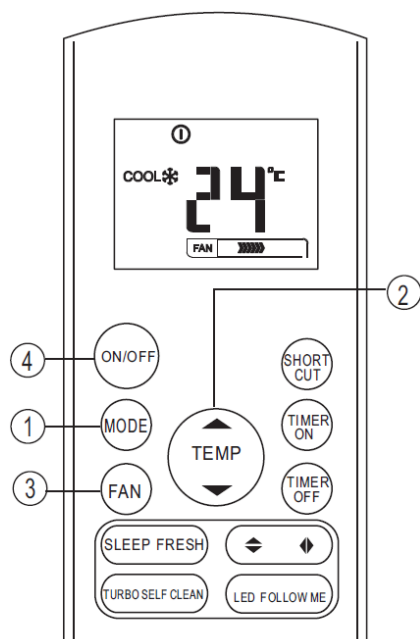

Uistite sa, že zariadenie je zapojené a pod prúdom.

1. Stlačením tlačidla MODE zvolíte režim COOL, HEAT alebo FAN.
2. Stlačením tlačidla NAHOR / NADOL nastavíte požadovanú teplotu v rozsahu od 17 do 30°C.
3. Stlačte FAN SPEED (rýchlosť ventilátora) pre voľbu režimu FAN, alebo AUTO, HIGH, MED alebo LOW.
4. Stlačením tlačidla ON / OFF spustíte klimatizačné zariadenie.

▲ POZNÁMKA

Režim FAN (ventilátor) nemôžete použiť na ovládanie teploty. V tomto režime môžete vykonať iba kroky 1, 3 a 4.

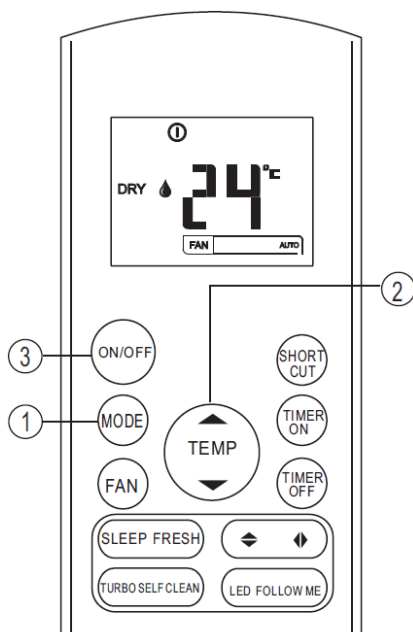

Režim DRY (sucho)

Uistite sa, že zariadenie je zapojené a pod prúdom.

1. Tlačidlom MODE (režim) zvolíte DRY.
2. Stlačením tlačidla TEMP nastavíte požadovanú teplotu od 17°C do 30°C.
3. Stlačením tlačidla ON/OFF spustíte klimatizačnú jednotku.

▲ POZNÁMKA

V režime odvlhčovania nemôžete meniť rýchlosť ventilátora. Je riadená automaticky.

Zmena smeru prúdenia vzduchu

Pomocou tlačidla SWING upravte požadovaný smer prúdenia vzduchu.

1. Žalúzie zmenia uhol o 6° pri každom stlačení tlačidla. Ak podržíte tlačidlo dlhšie ako 2 sekundy, aktivuje sa funkcia horizontálneho pohybu žalúzií.
2. Žalúzie zmenia uhol o 6° pri každom stlačení tlačidla. Ak podržíte tlačidlo dlhšie ako 2 sekundy, aktivuje sa funkcia vertikálneho pohybu žalúzií.

▲ POZNÁMKA

Ak by horizontálna / vertikálna pozícia žalúzií ovplyvňovala účinok chladenia alebo kúrenia klimatizačnej jednotky, mohla by automaticky meniť smer pohybu.

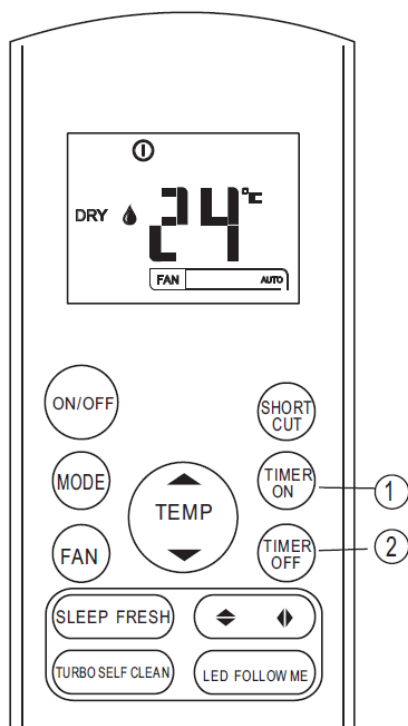

Obsluha ČASOVAČA

Stlačením tlačidla TIMER ON nastavíte čas automatického zapnutia a stlačením tlačidla TIMER OFF nastavíte čas automatického vypnutia.

TIMER ON (časovača zapnutia):

1. Stlačte tlačidlo TIMER ON, diaľkový ovládač zobrazí TIMER ON, posledný nastavený čas pre spustenie a značka „h“ sa zobrazí na displeji. Teraz ste pripravený nastaviť čas pre spustenie prevádzky.
2. Stlačte znovu tlačidlo TIMER ON pre nastavenie požadovaného času spustenia zariadenia.
3. Po nastavení časovača spustenia bude premlka pol sekundy pred odoslaním signálu z diaľkového ovládača do klimatizačnej jednotky. Potom, po ďalších 2 sekundách označenie „h“ zmizne a nastavená teplota sa znovu objaví na displeji.

TIMER OFF (časovača vypnutia):

1. Stlačte tlačidlo TIMER OFF, diaľkový ovládač zobrazí TIMER OFF, posledný nastavený čas pre vypnutie a značka „h“ sa zobrazí na displeji. Teraz ste pripravený nastaviť čas pre zastavenie prevádzky.
2. Opätovným stlačením tlačidla TIMER OFF nastavíte čas, kedy chcete zastaviť prevádzku.
3. Po nastavení časovača vypnutia bude premlka pol sekundy pred odoslaním signálu z diaľkového ovládača do klimatizačnej jednotky. Potom, po ďalších 2 sekundách označenie „h“ zmizne a nastavená teplota sa znovu objaví na displeji.

▲ POZNÁMKA

Časy nastavenia sú obmedzené na 0.5, 1, 1.5, 2, 2.5, 3, 3.5, 4, 4.5, 5, 5.5, 6, 6.5, 7, 7.5, 8, 8.5, 9, 9.5, 10, 11, 12, 13, 14, 15, 16, 17, 18, 19, 20, 21, 22, 23 v 24 hodinách.

Príklad nastavenia časovača

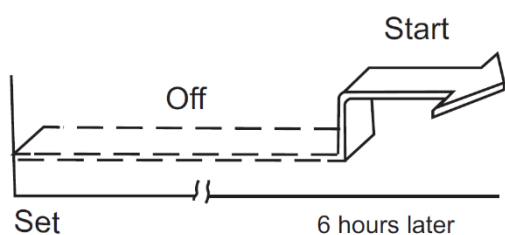
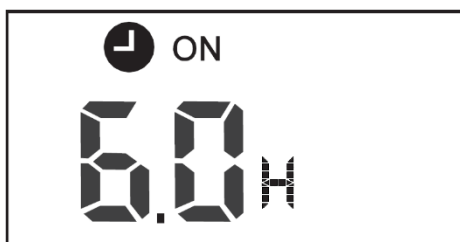

znovu zobrazí teplotu. Kontrolka TIMER ON zostane svietiť a táto funkcia je aktivovaná.

Funkcia časovača zapnutia je užitočná, ak chcete, aby sa zariadenie automaticky zaplo pred vašim návratom domov. Klimatizačné zariadenie automaticky spustí prevádzku v nastavenom čase.

Príklad:

Ako spustiť klimatizačné zariadenie o 6 hodín.

1. Stlačte tlačidlo TIMER ON, posledné nastavenie času spustenia prevádzky a značka 'h' sa zobrazia na displeji.
2. Stlačte tlačidlo TIMER ON na zobrazenie '6:0h' na displeji časovača.
3. Počkajte 3 sekundy a digitálny displej

Príklad kombinovaného nastavenia časovača

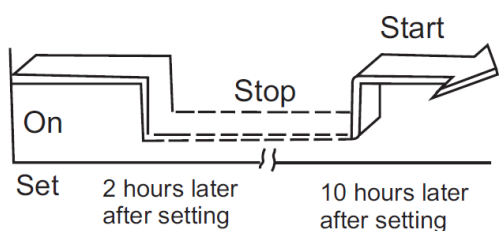
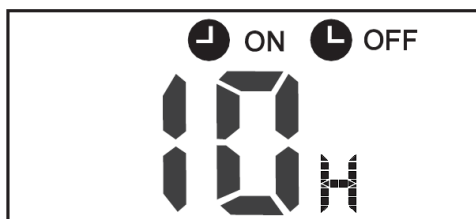

Príklad:

Zastavenie klimatizačného zariadenia o 2 hodiny a opätovné spustenie o 10 hodín.

1. Stlačte tlačidlo TIMER OFF.
2. Stlačte znovu tlačidlo TIMER OFF a nastavte '2:0h'.
3. Stlačte tlačidlo TIMER ON.
4. Stlačte znovu tlačidlo TIMER ON a nastavte '10:0h'.
5. Počkajte 3 sekundy a digitálny displej znovu zobrazí teplotu. Kontrolka TIMER ON OFF zostane svietiť a táto funkcia je aktivovaná.

▲ POZNÁMKA

Nastavený čas je relatívny. To znamená, že nastavujete dobu odloženia.

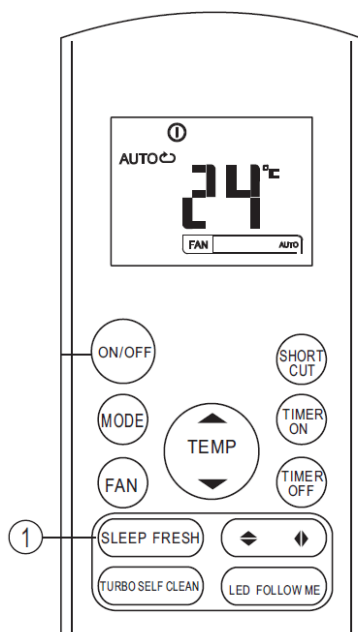

Funkcia spánok (SLEEP):

Stlačením tohto tlačidla aktivujete / deaktivujete funkciu spánku SLEEP.

Funkcia spánku umožňuje zariadeniu automaticky zvýšiť (kúriť) alebo znížiť (chladíť) teplotu o 1 stupeň za hodinu pre prvé 2 hodiny a potom ju udržiavať stabilnú 5 hodín. Po 7 hodinách zariadenie zastaví prevádzku.

▲ POZNÁMKA

Funkcia spánku SLEEP je dostupná iba v režimoch COOLING (chladenie), HEATING (kúrenie) a AUTO (automatický).

🔑 Vloženie / výmena batérií

V diaľkovom ovládači sú dve suché alkalické batérie AAA(LR03x2).

1. Stlačte kryt batérií, vyberte ho, vložte batérie podľa označenia + / - a založte naspäť umelohmotný kryt.
2. Vymeňte použité batérie v rovnakom poradí.

▲ POZNÁMKA

1. Pri výmene batérií nepoužívajte dva rozdielne typy. Môže to mať vplyv na prevádzku diaľkového ovládača.
2. Ak diaľkový ovládač nebudete dlhšiu dobu používať, vyberte batérie. Inak môžu batérie vytečť a poškodiť diaľkový ovládač.
3. Priemerná dĺžka životnosti batérií je 6 mesiacov pri normálnom používaní.
4. Vymeňte batérie, ak nebudete počuť pípanie z vnútornej jednotky pri stlačení tlačidiel na diaľkovom ovládači.
5. Zlikvidujte použité batérie do špeciálneho kontajnera.

NÁVOD NA OBSLUHU

DÁLKOVÝ OVLADAČ

- Přečtěte si prosím tento návod k obsluze před použitím.
- Ušchejte tento návod k obsluze na bezpečné místo pro budoucí použití.

Obsah

Technické údaje dálkového ovladače.....	3
Provozní funkce.....	3
Funkce tlačítek dálkového ovladače.....	4
Kontrolky na displeji.....	6
Obsluha dálkového ovladače.....	7

Obsluha dálkového ovladače

Použijte tento dálkový ovladač ve vzdálenosti do 8 m od spotřebiče, mířte jej na přijímač. Příjem potvrdí pípnutí.

▲ UPOZORNENIE!

- Klimatizační zařízení nebude fungovat, pokud budou záclony, dveře nebo jiné předměty blokovat signál z dálkového ovladače do vnitřní jednotky.
- Dávejte pozor, aby se do dálkového ovladače nedostala žádná voda. Nevystavujte dálkový ovladač přímému slunečnímu záření, nebo teplu.
- Pokud je infračervený přijímač signálu na vnitřní jednotce vystaven přímému slunečnímu záření, klimatizační jednotka nemusí fungovat správně. Zabraňte přístupu slunečního záření na přijímač.
- Pokud jiné elektrické spotřebiče reagují na dálkový ovladač, poraďte se s místním prodejcem.

Technické údaje dálkového ovladače

Model	
KASxxDCINVF02/3/4	RG57A3/BGEF;RG57A2/BGEF;RG57B/BGE;RG57D/BGE
KASxxFT	RG57A3/BGEF;RG57A2/BGEF, RG57B/BGE;RG57D/BGE
KAMxxPHH(PDAH/G)	RG57H(B)/BG(C)E;RG57H1(B)/BG(C)E; RG57H2(B)/BG(C)EF; RG57H3(B)/BG(C)EF;RG57H1(B)/BG(C)E- M;RG57H(B)/BG(C)EU1
Jmenovité napětí	3,0 V / Alkalické suché baterie AAA, LR03 x 2)
Nejnižší napětí CPU vysílače signálu	2,0 V
Dostupná vzdálenost	8 m (při napětí 3,0 V = 11 m)
Provozní prostředí	-5°C ÷ 60 °C

Provozní funkce

1. Provozní režim: AUTO (automatický), COOL (chlazení), DRY (odvlhčování), HEAT (topení) (pouze modely bez chlazení) a FAN (ventilátor).
2. Nastavení funkce časovače do 24 hodin.
3. Rozsah nastavení teploty uvnitř: 17 °C ~ 30 °C.
4. Plně funkční LCD (Liquid Crystal Display - displej s tekutými krystaly)

⚠ POZNÁMKA

- Vzhled tlačítek se může mírně lišit od tlačítek na spotřebiči, který jste zakoupili v závislosti na jednotlivých modelech.
- Pokud vnitřní jednotka nepodporuje určitou funkci, pak ji vaše zařízení nemůže provést.

KASxxDCINVF02/3/4

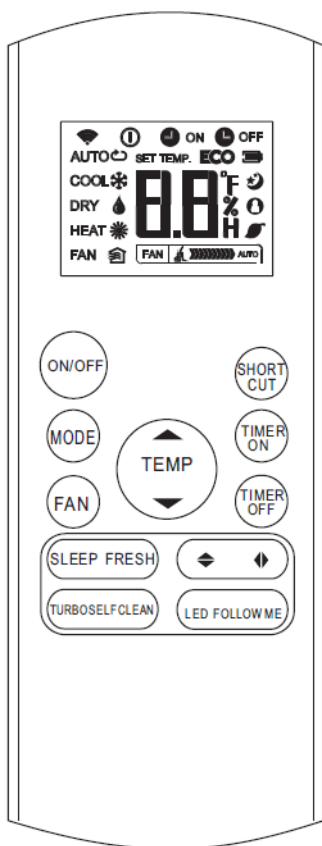

RG57A2/BGEF
(FRESH button is not available)
RG57A3/BGEF

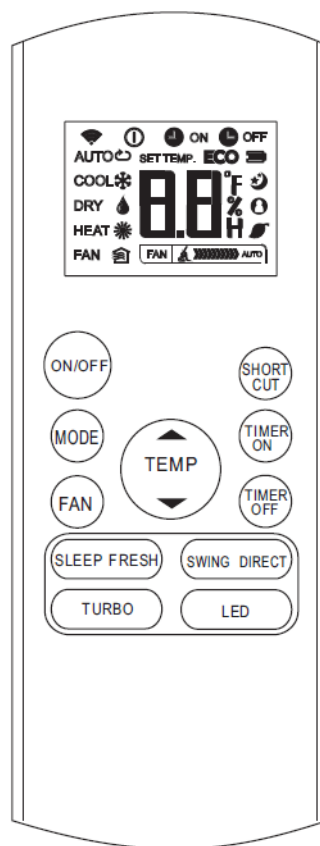

RG57B/BGE
(FRESH button is not available)
RG57D/BGE

KASxxFT

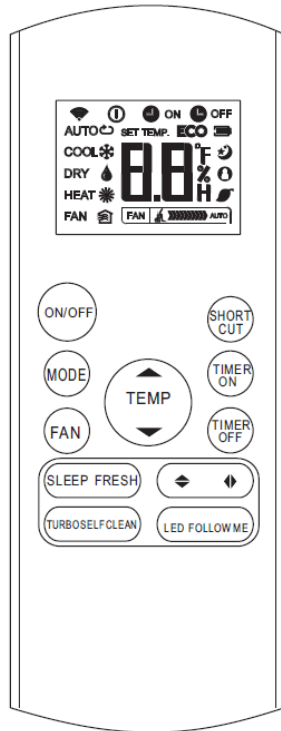

RG57A2/BGEF
(FRESH button is not available)
RG57A3/BGEF

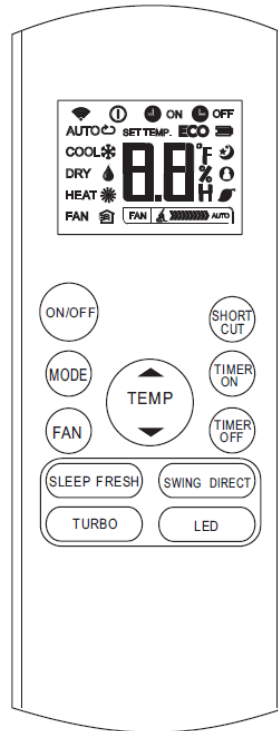

RG57B/BGE
(FRESH button is not available)
RG57D/BGE

KAMxxPHH(PDAH/G)

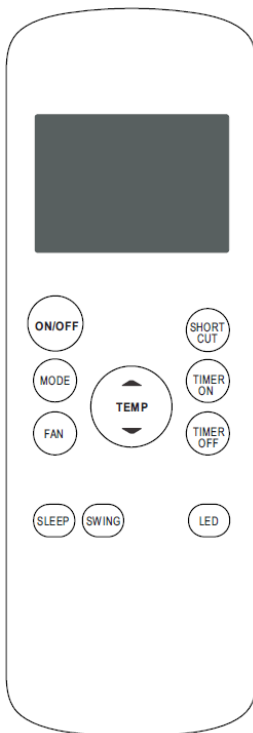

RG57H(B)/BG(C)E
RG57H(B)/BG(C)EU1

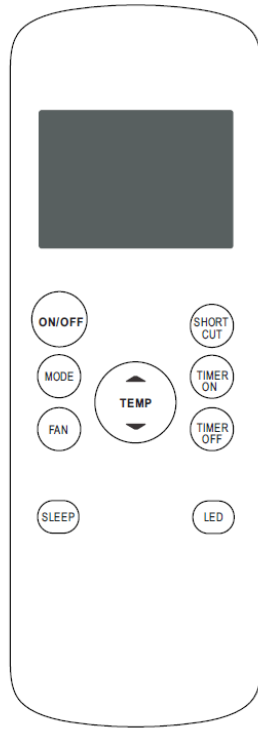

RG57H1(B)/BG(C)E;
RG57H1(B)/BG(C)E-M

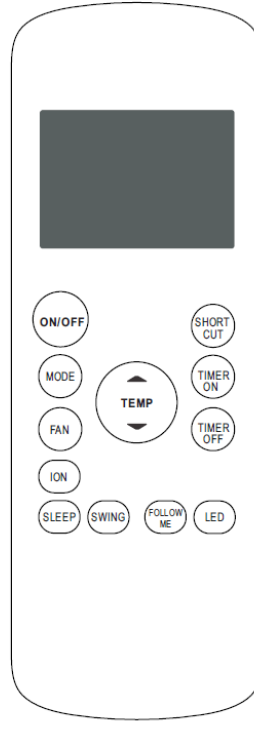

RG57H2(B)/BG(C)EF

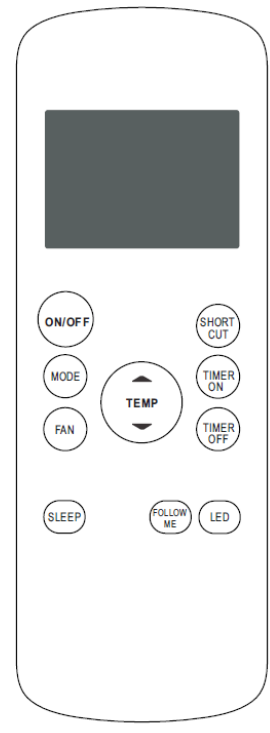

RG57H3(B)/BG(C)EF

Funkce tlačítek dálkového ovladače

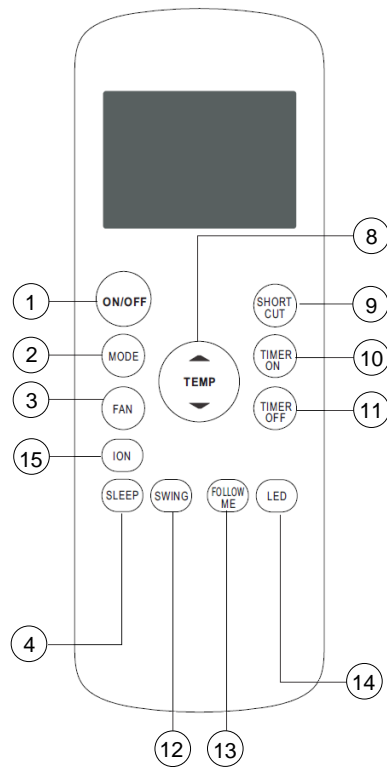

KAMxxPHH(PDAH/G)

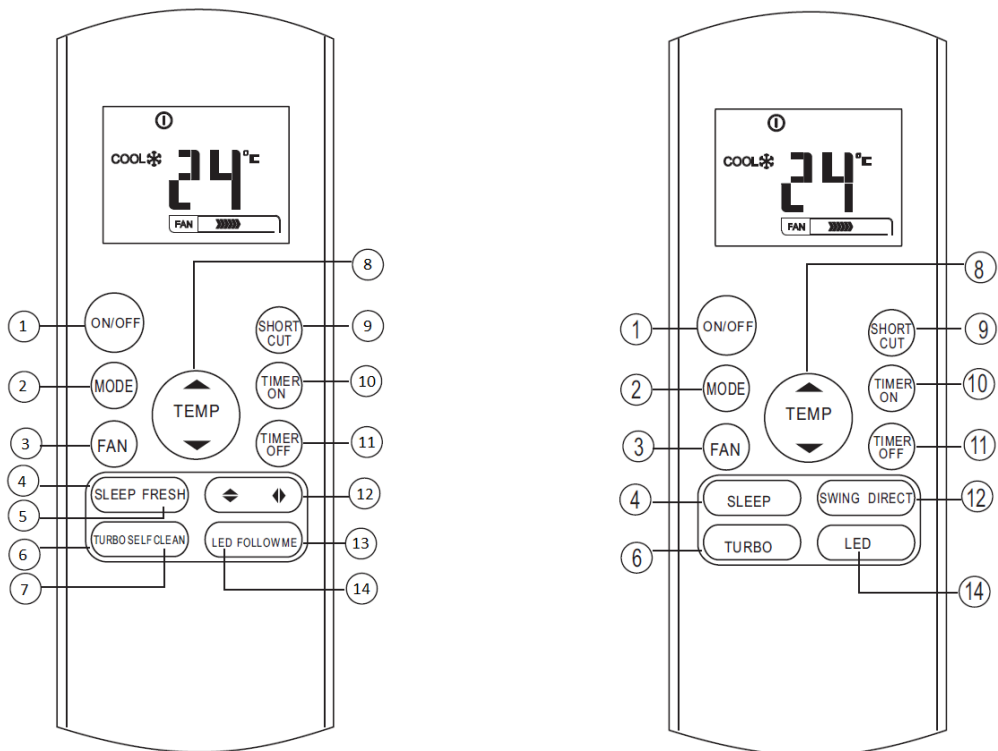

KASxxDCINVF02/3/4

KASxxFT

-
- 1. Tlačítko ON/OFF (ZAP./VYP.):** Stisknutím tohoto tlačítka zahájíte provoz, jeho opětovným stisknutím provoz zastavíte.
 - 2. Tlačítkový volič MODE (REŽIM):** Při každém stisknutí tohoto tlačítka se přepne provozní režim.
 - 3. Ukazatel FAN SPEED (OTÁČKY VENTILÁTORU):** Stisknutím tlačítka FAN SPEED zvolíte požadované nastavení otáček ventilátoru (Auto-Low/Nízké-Med/Střední-High/Vysoké).
 - 4. Tlačítko SLEEP:** Zapnutí / vypnutí funkce Sleep/Spánek.
 - 5. Tlačítko FRESH:** Zapnutí / vypnutí ionizátoru.
 - 6. Tlačítko TURBO:** Zapnutí / vypnutí funkce TURBO.
 - 7. Tlačítko SELF CLEAN (SAMOČIŠTĚNÍ):** Zapnutí / vypnutí funkce SELF CLEAN/SAMOČIŠTĚNÍ.
 - 8. Tlačítko NAHORU (▲ / +):** Stisknutím tohoto tlačítka zvýšíte nastavení vnitřní teploty nebo zvýšíte nastavení časovače o jednu hodinu. **Tlačítko DOLŮ (▼ / -):** Stisknutím tohoto tlačítka snížíte nastavení vnitřní teploty nebo zmenšíte nastavení časovače o jednu hodinu.
 - 9. Tlačítko SHORTCUT (ZKRATKA):** Slouží k obnovení aktuálních nastavení nebo k návratu k předchozím nastavením. Pokud toto tlačítko stisknete při prvním připojení ke zdroji napájení, přístroj bude pracovat v režimu AUTO, 26 °C a otáčky ventilátoru budou Auto. Při stisknutí tohoto tlačítka, když je zapnutý dálkový ovladač, se systém automaticky vrátí zpět k předchozím nastavením, včetně provozního režimu, nastavení teploty, úrovně otáček ventilátoru a funkce spánku (je-li zapnuta). Je-li tlačítko stisknuto po dobu.
 - 10. Tlačítko TIMER ON (ČASOVAČ ZAPNUTÍ):** Stisknutím tohoto tlačítka zahájíte sekvenci doby automatického zapnutí. Každým stisknutím se nastavení automatického časování zvýší o krok v délce 30 minut. Když nastavení času dosáhne 10:00, každým stisknutím se nastavení automatického časování zvýší o krok v délce 60 minut. Chcete-li program automatického časování vypnout, jednoduše dobu automatického zapnutí nastavte na 0:00.
 - 11. Tlačítko TIMER OFF (ČASOVAČ VYPNUTÍ):** Stisknutím tohoto tlačítka zahájíte sekvenci doby automatického zapnutí. Každým stisknutím se nastavení automatického časování zvýší o krok v délce 30 minut. Když nastavení času dosáhne 10:00, každým stisknutím se nastavení automatického časování zvýší o krok v délce 60 minut. Chcete-li program automatického časování vypnout, jednoduše dobu automatického vypnutí nastavte na 0:00.
 - 12. Horizontální posuvné tlačítko:** Používá se k zastavení nebo zapnutí pohybu horizontálních žaluzií a k nastavení požadovaného směru proudění vzduchu nahoru / dolů. Při každém stisku se úhel žaluzií změní o 6°. Pokud tlačítko podržíte stisknuté na dobu delší než 2 sekundy, zapne se funkce posuvu horizontálních žaluzií.
 - 13. Tlačítko LED:** Stisknutím tohoto tlačítka zapnete / vypnete displej na přístroji v interiéru.
 - 14. Tlačítko FOLLOW ME (NÁSLEDUJ MĚ):** Stisknutím tohoto tlačítka zapnete / vypnete funkci FOLLOW ME.
 - 15. Tlačítko ION (IONIZÉR):** Stisknutím tohoto tlačítka zapnete ionizátor, který pomáhá ze vzduchu odstraňovat pyl a nečistoty.

Ukazatele na displeji

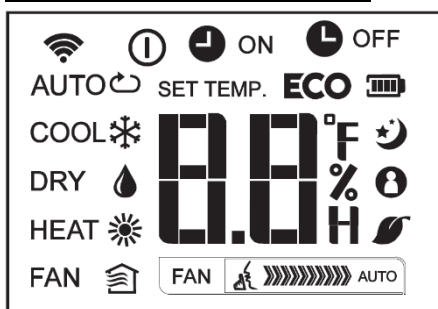

HEAT/VYTÁPĚNÍ,
FAN/VENTILÁTOR.

Ukazatel VYSÍLÁNÍ: Tento ukazatel jednou blikne, když dálkový ovladač vysílá signál do přístroje v interiéru.

Ukazatel ZAP./VYP.: Tento symbol se zobrazí, když je přístroj zapnutý

Oblast DIGITÁLNÍHO

DISPLEJE: V této oblasti se zobrazí nastavenou teplotu a, je-li zapnut režim časovače, nastavení zapnutí a vypnutí časovačem.

Ukazatel NÁSLEDUJ MĚ: Po stisknutí tlačítka FOLLOWME/NÁSLEDUJ MĚ v režimu COOL/CHLAZENÍ nebo HEAT/VYTÁPĚNÍ se zapne funkce dálkového snímání a zobrazí se tento ukazatel.

Zobrazení režimu (FAN/VENTILÁTOR)

Zobrazení otáček ventilátoru:
Zobrazuje zvolené otáčky ventilátoru.

Ukazatel PROVOZNÍHO REŽIMU: Pokud stisknete tlačítko MODE/REŽIM, zobrazí se aktuální provozní režim – AUTO, COOL/CHLAZENÍ, DRY/SUCHÝ,

Mode display



- Displayed when data transmitted.
- Displayed when remote controller is ON.
- Battery display (low battery detection)
- ECO** Not available for this unit

- ON Displayed when TIMER ON time is set.
- OFF Displayed when TIMER OFF time is set.
- Show set temperature or room temperature, or time under TIMER setting
- Displayed in Sleep Mode operation.
- Indicated that the air conditioner is operating in Follow me mode
- Not available for this unit
- Not available for this unit

- Low speed
- Medium speed
- High speed
- Auto fan speed

▲ POZNÁMKA

Účelem všech ukazatelů zobrazených na obrázku je jednoznačná prezentace. Při skutečném provozu se zobrazují jen znaky příslušných funkcí.

Obsluha dálkového ovladače

Automatický provoz (Auto)

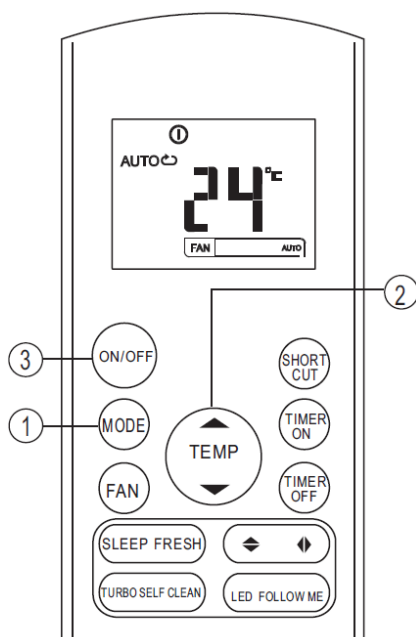

1. Zapněte napájení a kontrolka provozu (OPERATION) na displeji vnitřní jednotky začne blikat.
2. Pomocí tlačítka MODE (režim) zvolte AUTO (automatický).
3. Stisknutím tlačítka TEMP (teplota) nastavte požadovanou teplotu místnosti. Teplotu lze nastavit od 17 ° C do 30 ° C.
4. Stisknutím tlačítka ON / OFF spustíte klimatizační jednotku ..

▲ POZNÁMKA

V automatickém režimu si klimatizační jednotka může logicky vybrat režim z COOL (chlazení), FAN (ventilátor) a HEAT (topení) snímáním rozdílu mezi skutečnou teplotou v místnosti a nastavenou teplotou na dálkovém ovladači. V automatickém režimu nemůžete měnit rychlost ventilátoru. Řídí se automaticky. Pokud vám nevyhovuje automatický režim, požadovaný režim si můžete zvolit ručně.

COOL (chlazení) / HEAT (topení) (pouze modely bez chlazení) a provoz ventilátoru FAN.

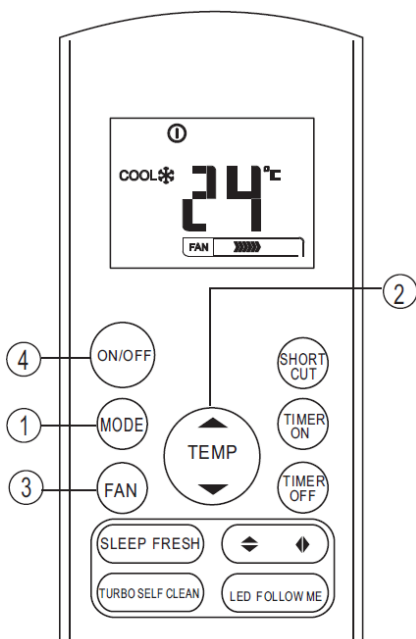

- Ujistěte se, že zařízení je zapojeno a pod proudem.
5. Stisknutím tlačítka MODE zvolíte režim COOL, HEAT nebo FAN.
 6. Stisknutím tlačítka NAHORU / DOLŮ nastavíte požadovanou teplotu v rozsahu od 17 do 30 ° C.
 7. Stiskněte FAN SPEED (rychlost ventilátoru) pro volbu režimu FAN, nebo AUTO, HIGH, MED nebo LOW.
 8. Stisknutím tlačítka ON / OFF spustíte klimatizační zařízení..

▲ POZNÁMKA

Režim FAN (ventilátor) nemůžete použít na ovládání teploty. V tomto režime můžete vykonat iba kroky 1, 3 a 4.

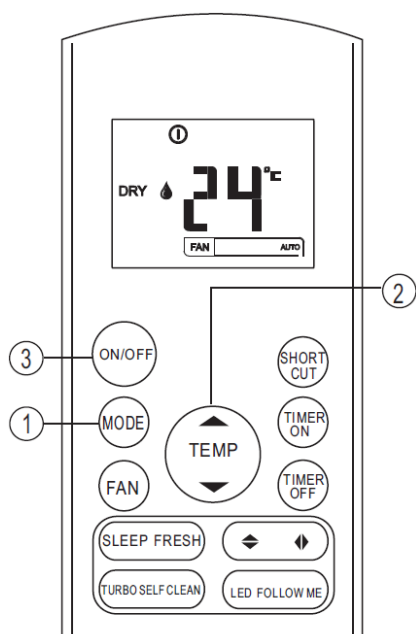

Režim DRY (odvlhčování)

Ujistěte se, že zařízení je zapojeno a pod proudem.

1. Tlačítkem MODE (režim) zvolte DRY.
2. Stisknutím tlačítka TEMP nastavíte požadovanou teplotu od 17 ° C do 30 ° C.
3. Stisknutím tlačítka ON / OFF spustíte klimatizační jednotku.

▲ POZNÁMKA

V režimu odvlhčování nelze měnit rychlost ventilátoru. Je řízena automaticky.

Změna směru proudění vzduchu

Pomocí tlačítka SWING upravte požadovaný směr proudění vzduchu.

1. Žaluzie změní úhel o 6 ° při každém stisknutí tlačítka. Pokud podržíte tlačítko déle než 2 sekundy, aktivuje se funkce horizontálního pohybu žaluzií.
2. Žaluzie změní úhel o 6 ° při každém stisknutí tlačítka. Pokud podržíte tlačítko déle než 2 sekundy, aktivuje se funkce vertikálního pohybu žaluzií.

▲ POZNÁMKA

Pokud by horizontální / vertikální pozice žaluzií ovlivňovala účinek chlazení nebo topení klimatizační jednotky, mohla by automaticky měnit směr pohybu.

Obsluha ČASOVAČE

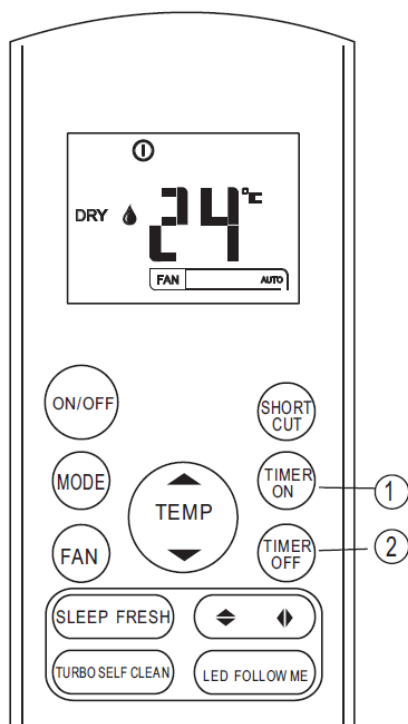

Stisknutím tlačítka TIMER ON nastavíte čas automatického zapnutí a stisknutím tlačítka TIMER OFF nastavíte čas automatického vypnutí.

TIMER ON (časovače zapnutí):

1. Stiskněte tlačítko TIMER ON, dálkový ovladač zobrazí TIMER ON, poslední nastavený čas pro spuštění a značka "h" se zobrazí na displeji. Nyní jste připraveni nastavit čas pro spuštění provozu.
2. Stiskněte znovu tlačítko TIMER ON pro nastavení požadovaného času spuštění zařízení.
3. Po nastavení časovače spuštění bude Prodleva půl sekundy před odesláním signálu z dálkového ovladače do klimatizační jednotky. Pak, po dalších 2 sekundách označení "h" zmizí a nastavená teplota se znovu objeví na displeji.

TIMER OFF (časovače vypnutí):

1. Stiskněte tlačítko TIMER OFF, dálkový ovladač zobrazí TIMER OFF, poslední nastavený čas pro vypnutí a značka "h" se zobrazí na displeji. Nyní jste připraveni nastavit čas pro zastavení provozu.
2. Opětovným stisknutím tlačítka TIMER OFF nastavíte čas, kdy chcete zastavit provoz.
3. Po nastavení časovače vypnutí bude Prodleva půl sekundy před odesláním signálu z dálkového ovladače do klimatizační jednotky. Pak, po dalších 2 sekundách označení "h" zmizí a nastavená teplota se znovu objeví na displeji.

▲ POZNÁMKA

Časy nastavenia sú obmedzené na 0.5, 1, 1.5, 2, 2.5, 3, 3.5, 4, 4.5, 5, 5.5, 6, 6.5, 7, 7.5, 8, 8.5, 9, 9.5, 10, 11, 12, 13, 14, 15, 16, 17, 18, 19, 20, 21, 22, 23 v 24 hodinách.

Příklad nastavení časovače

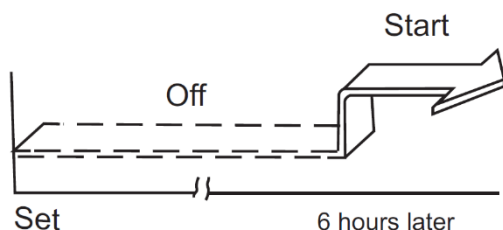
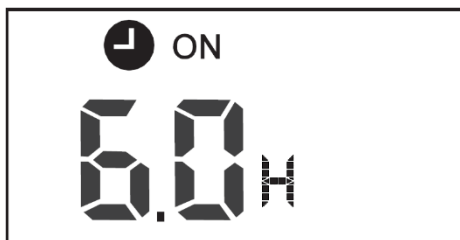

Funkce časovače zapnutí je užitečná, pokud chcete, aby se zařízení automaticky zapnulo před vaším návratem domů. Klimatizační zařízení automaticky spustí provoz v nastaveném čase.

Příklad:

Jak spustit klimatizační zařízení o 6 hodin

1. Stiskněte tlačítko TIMER ON, poslední nastavení času spusteniaprevádzky a značka 'h' se zobrazí na displeji.

2. Stiskněte tlačítko TIMER ON na zobrazení '6: 0h' na displeji časovače.

3. Počkejte 3 sekundy a digitální displej znovu objeví teplotu. Kontrolka TIMER ON zůstane svítit a tato funkce je aktivována.

Příklad kombinovaného nastavení časovače

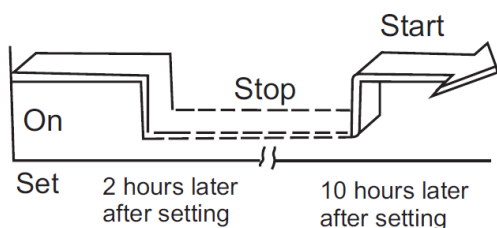
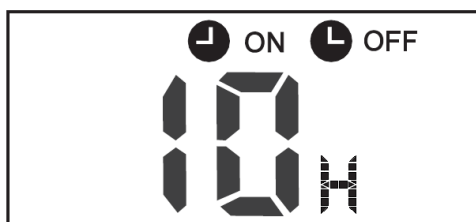

Příklad:

Zastavení klimatizačního zařízení o 2 hodiny a opětovné spuštění o 10 hodin.

1. Stiskněte tlačítko TIMER OFF.

2. Stiskněte znovu tlačítko TIMER OFF a nastavte '2: 0h'.

3. Stiskněte tlačítko TIMER ON.

4. Stiskněte znovu tlačítko TIMER ON a nastavte '10: 0h'.

5. Počkejte 3 sekundy a digitální displej znovu objeví teplotu. kontrolka TIMER ON OFF zůstane svítit a tato funkce je aktivována.

▲ POZNÁMKA

Nastavený čas je relativní. To znamená, že nastavujete dobu uložení.

Funkce spánek (SLEEP):

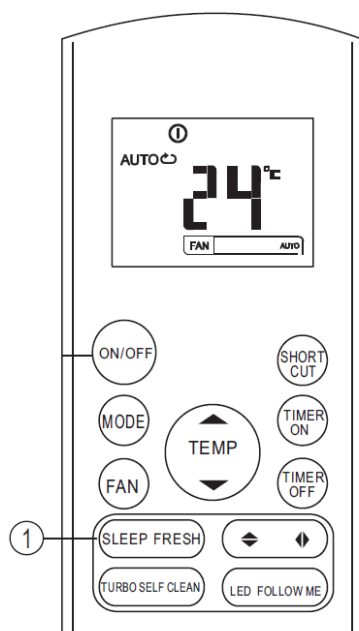

Stisknutím tohoto tlačítka aktivujete / deaktivujete funkci spánku SLEEP.

Funkce spánku umožňuje zařízení automaticky zvýšit (topit) nebo snížit (chladit) teplotu o 1 stupeň za hodinu pro první 2 hodiny a pak ji udržovat stabilní 5 hodin. Po 7 hodinách zařízení zastaví provoz.

⚠ POZNÁMKA

Funkce spánku SLEEP je dostupná pouze v režimech COOLING (chlazení), HEATING (topení) a AUTO (automatický).

🔑 Vložení / výměna baterií

V dálkovém ovladači jsou dvě suché alkalické baterie AAA (LR03x2).

1. Stiskněte kryt baterií, vyjměte ho, vložte baterie podle označení + / - a založte zpět umělohmotný kryt.
2. Vyměňte použité baterie ve stejném pořadí.

⚠ POZNÁMKA

- Při výměně baterií nepoužívejte dva rozdílné typy. Může to mít vliv na provoz dálkového ovladače.
- Pokud dálkový ovladač nebudete delší dobu používat, vyjměte baterie. Jinak mohou baterie vytéct a poškodit dálkový ovladač.
- Průměrná délka životnosti baterií je 6 měsíců při běžném používání.
- Vyměňte baterie, pokud neuslyšíte pípání z vnitřní jednotky při stisknutí tlačítek na dálkovém ovladači.
- Zlikvidujte použité baterie do speciálního kontejneru.

POLSKI
R51

INSTRUKCJA OBSŁUGI

PILOT ZDALNEGO STEROWANIA

- Przed przystąpieniem do korzystania z urządzenia proszę zapoznać się z niniejszą instrukcją obsługi.
- Zachować niniejszą instrukcję w bezpiecznym miejscu do wykorzystania w przyszłości.

Spis treści

Specyfikacja pilota zdalnego sterowania	3
Właściwości eksploatacyjne	3
Funkcje przycisków pilota zdalnego sterowania	4
Wskaźniki na wyświetlaczu	6
Obsługa pilota zdalnego sterowania	7

Zasady korzystania z pilota zdalnego sterowania

Używać pilota zdalnego sterowania w odległości 8 m od urządzenia, trzymając go w kierunku odbiornika. Odbiór jest potwierdzany sygnałem dźwiękowym.

▲ OSTROŻNIE!

- Klimatyzator nie będzie działał, jeśli zasłony, drzwi lub inne materiały będą uniemożliwiać przesył sygnał od pilota zdalnego sterowania do jednostki wewnętrznej.
- Nie pozwolić na to, by do wnętrza pilota zdalnego sterowania przedostały się jakiegokolwiek płyny. Nie narażać pilota zdalnego sterowania na bezpośrednie działanie światła słonecznego lub wysokiej temperatury.
- Jeśli odbiornik sygnałów podczerwonych na jednostce wewnętrznej zostanie narażony na bezpośrednie działanie światła słonecznego, może okazać się, że klimatyzator nie będzie działał prawidłowo. Uniemożliwić padanie światła słonecznego na odbiornik.
- Jeśli na sygnał pilota zdalnego sterowania reagują inne urządzenia elektryczne, proszę skontaktować się z najbliższym dystrybutorem.

Specyfikacja pilota zdalnego sterowania

Model	
KASxxDCINVF02/3/4	RG57A3/BGEF;RG57A2/BGEF;RG57B/BGE;RG57D/BGE
KASxxFT	RG57A3/BGEF;RG57A2/BGEF;RG57B/BGE;RG57D/BGE
KAMxxPHH(PDAH/G)	RG57H(B)/BG(C)E;RG57H1(B)/BG(C)E; RG57H2(B)/BG(C)EF; RG57H3(B)/BG(C)EF;RG57H1(B)/BG(C)E- M;RG57H(B)/BG(C)EU1
Napięcie znamionowe	3,0 V/suche baterie alkaliczne AAA,LR03 x 2)
Najniższe napięcie procesora emitującego sygnał	2,0 V
Odległość przejścia	8 m (przy napięciu 3,0 V = 11 m)
Środowisko	-5°C ÷ 60 °C

Właściwości eksploatacyjne

1. Tryb pracy: AUTO, COOL, DRY, HEAT (oprócz modelu wyłącznie z funkcją chłodzenia) i FAN.
2. 24-godzinne działanie czasomierza.
3. Ustawienie zakresu temperatur na jednostce wewnętrznej: 17°C~30°C.
4. Pełna funkcjonalność wyświetlacza ciekłokrystalicznego

⚠ UWAGA

- W zależności od danego modelu, wygląd przycisku może się nieznacznie różnić od wyglądu przycisku zakupionego urządzenia.
- Jeśli jednostka wewnętrzna nie obsługuje jakiejś funkcji, wówczas nie obsługuje jej również pilot zdalnego sterowania.

KASxxDCINVF02/3/4

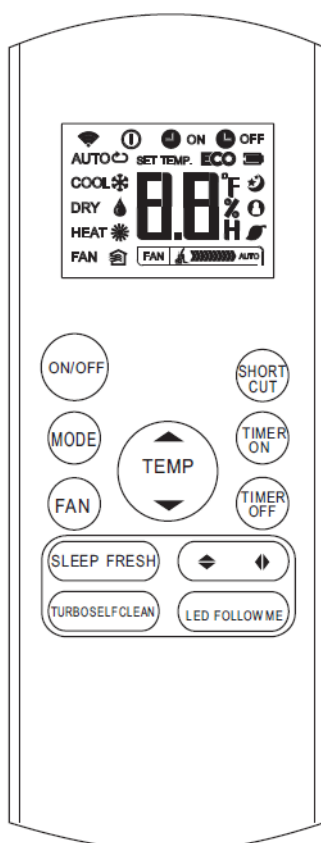

RG57A2/BGEF
(FRESH button is not available)
RG57A3/BGEF

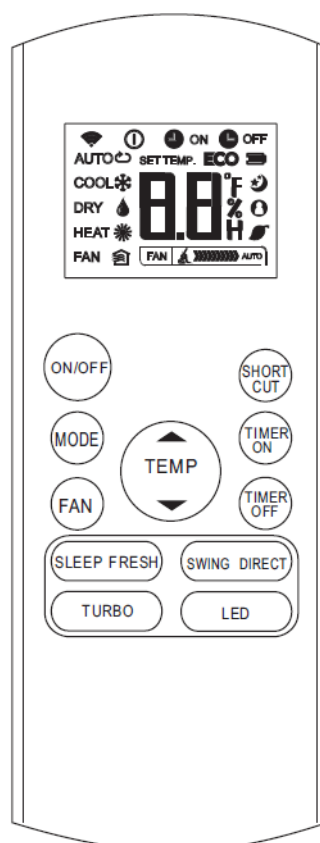

RG57B/BGE
(FRESH button is not available)
RG57D/BGE

KASxxFT

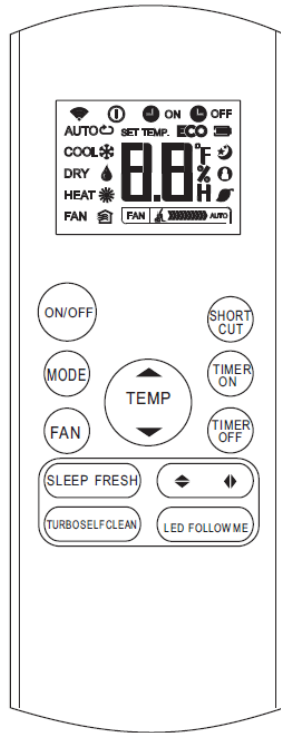

RG57A2/BGEF
(FRESH button is not available)
RG57A3/BGEF

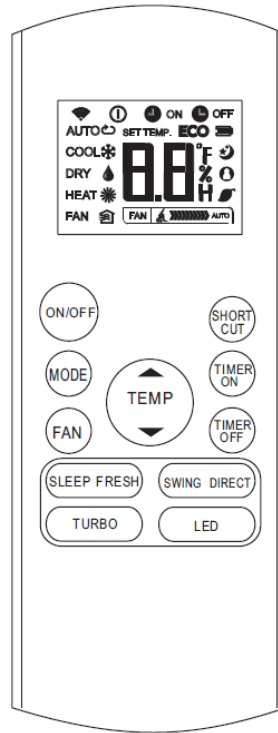

RG57B/BGE
(FRESH button is not available)
RG57D/BGE

KAMxxPHH(PDAH/G)

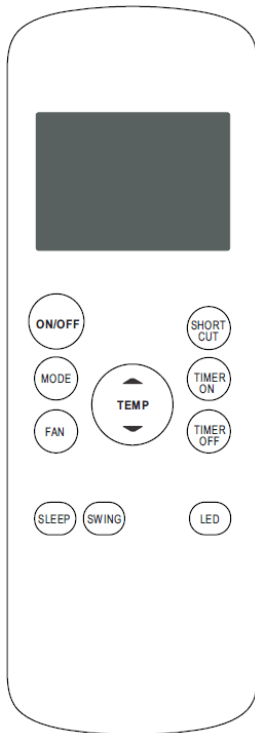

RG57H(B)/BG(C)E
RG57H(B)/BG(C)EU1

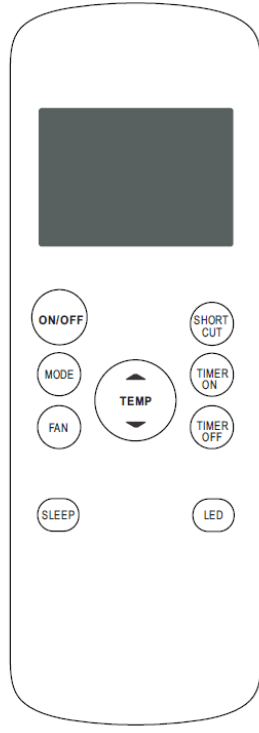

RG57H1(B)/BG(C)E;
RG57H1(B)/BG(C)E-M

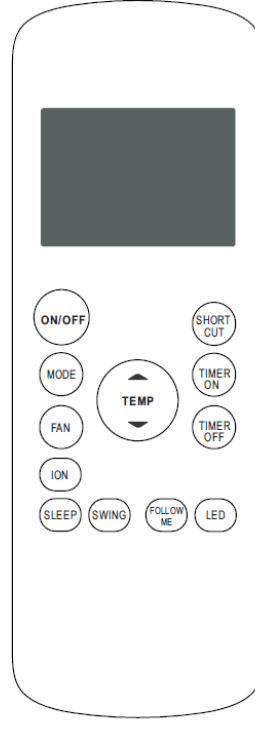

RG57H2(B)/BG(C)EF

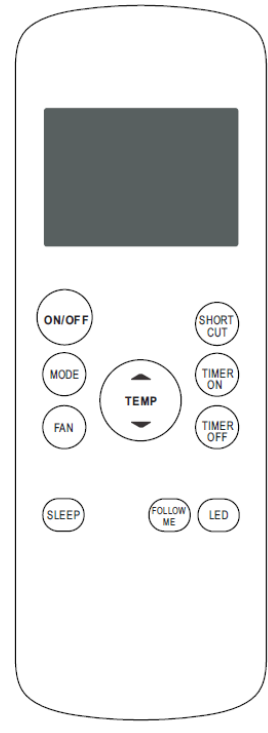

RG57H3(B)/BG(C)EF

Funkcje przycisków pilota zdalnego sterowania

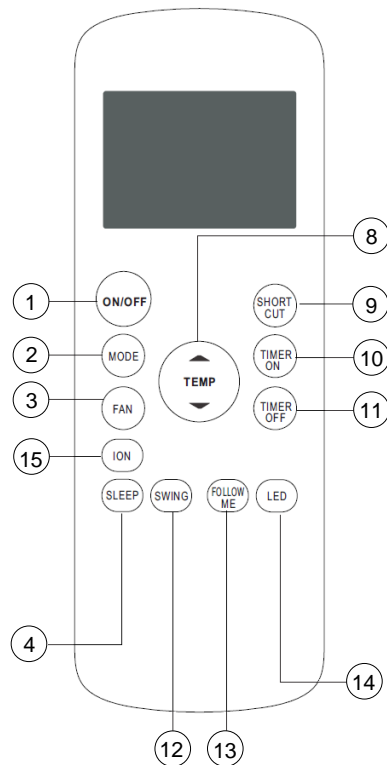

KAMxxPHH(PDAH/G)

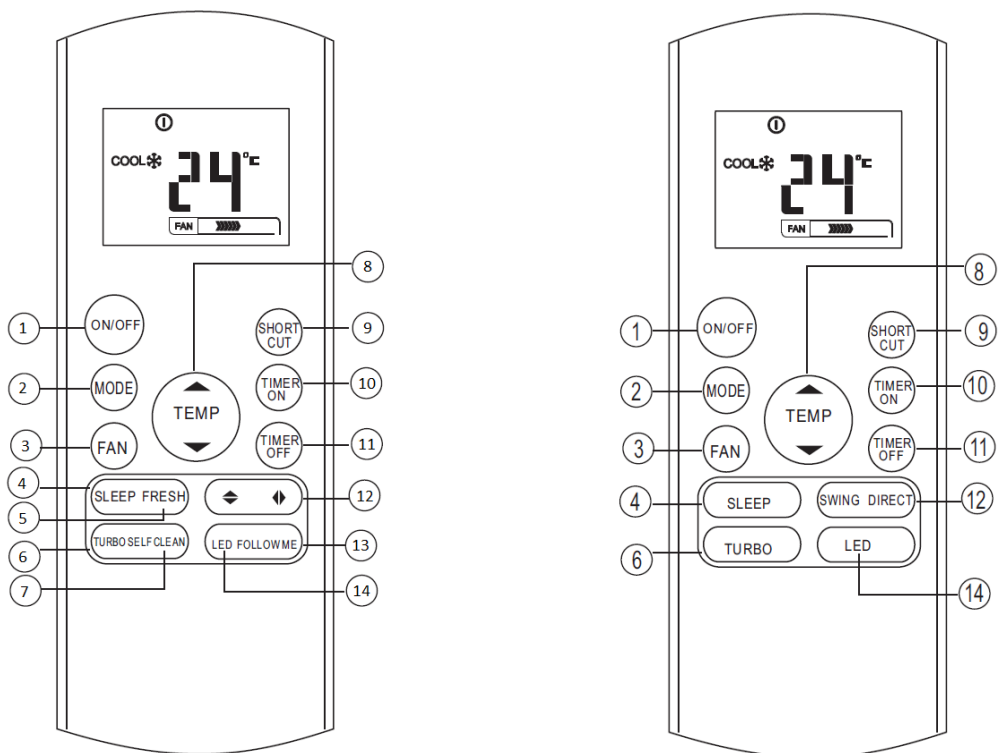

KASxxDCINVF02/3/4

KASxxFT

-
1. **Przycisk ON/OFF:** Naciśnięcie tego przycisku powoduje rozpoczęcie pracy urządzenia, natomiast ponowne naciśnięcie jej zatrzymanie.
 2. **Przycisk wyboru trybu MODE:** Każdorazowe naciśnięcie przycisku powoduje zmianę trybu pracy urządzenia.
 3. **Wskaźnik prędkości wentylatora FAN SPEED:** Naciśnięcie przycisku FAN SPEED umożliwia wybranie żądanego ustawienia prędkości wentylatora (Auto-Low-Med-High).
 4. **Przycisk SLEEP:** Włącza/wyłącza funkcję Sleep.
 5. **Przycisk FRESH:** Włącza/wyłącza jonizator.
 6. **Przycisk TURBO:** Włącza/wyłącza funkcję TURBO.
 7. **Przycisk SELF CLEAN:** Włącza/wyłącza funkcję SELF CLEAN.
 8. **Przycisk do góry UP (▲ / +):** Naciśnięcie tego przycisku powoduje zwiększenie ustawienia temperatury wewnętrznej lub godziny w ustawieniu programatora czasowego. **Przycisk do dołu DOWN (▼ / -):** Naciśnięcie tego przycisku powoduje zmniejszenie ustawienia temperatury wewnętrznej lub godziny w ustawieniu programatora czasowego.
 9. **Przycisk skrótu SHORTCUT:** Służy do przywracania aktualnych lub poprzednich ustawień. Jeśli naciśnie się ten przycisk po pierwszym podłączeniu do prądu, urządzenie będzie pracować w trybie AUTO, przy temperaturze 26°C i z automatyczną prędkością wentylatora. Gdy naciśnie się ten przycisk przy włączonym pilocie zdalnego sterowania, system automatycznie powróci do poprzednich ustawień obejmujących tryb pracy, ustawienie temperatury, prędkość wentylatora i funkcję snu (o ile była włączona). Jeśli przycisk zostanie naciśnięty przez dłużej niż 2 sekundy, system automatycznie przywróci aktualne ustawienia operacyjne.
 10. **Przycisk włączenia programatora czasowego TIMER ON:** Naciśnięcie tego przycisku uruchamia sekwencję automatycznego uruchomienia. Każdorazowe naciśnięcie zwiększa ustawienie automatycznego uruchomienia w odstępach co 30 minut. Jeśli czas ustawiony jest na 10:00, to każde naciśnięcie powoduje zwiększenie ustawienia automatycznego włączenia o 60 minut. Aby anulować program automatycznego włączenia, czas automatycznego włączenia wystarczy po prostu ustawić na 0:00.
 11. **Przycisk wyłączenia programatora czasowego TIMER OFF:** Naciśnięcie tego przycisku uruchamia sekwencję automatycznego wyłączenia. Każdorazowe naciśnięcie zwiększa ustawienie automatycznego wyłączenia w odstępach co 30 minut. Jeśli czas ustawiony jest na 10:00, to każde naciśnięcie powoduje zwiększenie ustawienia automatycznego wyłączenia o 60 minut. Aby anulować program automatycznego wyłączenia, czas automatycznego wyłączenia wystarczy po prostu ustawić na 0:00.
 12. **Przycisk ruchu poziomego:** Służy do zatrzymywania lub uruchamiania poziomego ruchu deszczulek i ustawiania żądanego kierunku przepływu powietrza w górę/w dół. Każde naciśnięcie odpowiada zmianie kąta deszczulek o 6°. Przytrzymanie wciśniętego przycisku przez dłużej niż 2 sekundy powoduje włączenie funkcji ruchu poziomego deszczulek.

-
- 13. Przycisk FOLLOW ME:** Naciśnięcie tego przycisku powoduje włączenie/wyłączenie funkcji FOLLOW ME.
- 14. Przycisk LED:** Naciśnięcie tego przycisku powoduje włączenie/wyłączenie wyświetlacza na jednostce wewnętrznej.
- 15. Przycisk ION:** Naciśnięcie powoduje włączenie jonizatora, który ułatwia usuwanie pyłków i zanieczyszczeń z powietrza.

Wskaźniki na wyświetlaczu



FAN.

Wskaźnik transmisji

TRANSMISSION: Wskaźnik ten miga jednokrotnie, gdy pilot automatycznego sterowania przesyła sygnały do jednostki wewnętrznej. **Wskaźnik włączenia ON/OFF:** Symbol ten pojawia się, gdy urządzenie zostaje włączone.

Obszar wyświetlacza cyfrowego DIGITAL DISPLAY:

W obszarze tym wyświetlana jest ustawiona temperatura, a w trybie TIMER pokazywane są ustawienia ON i OFF programatora czasowego.

Wskaźnik funkcji śledzenia

FOLLOW ME: Naciśnięcie przycisku FOLLOW ME w trybie COOL lub HEAT powoduje włączenie funkcji zdalnego pomiaru i wyświetlacza tego wskaźnika.









Wyświetlanie trybu wentylatora (FAN)





Wskaźnik prędkości wentylatora: Pokazuje wybraną prędkość wentylatora.

Wskaźnik TRYBU PRACY: Naciśnięcie przycisku MODE powoduje wyświetlenie informacji o aktualnym trybie pracy: AUTO, COOL, DRY, HEAT,

Mode display



-  Symbol wyświetlany w czasie transmisji danych
-  Symbol wyświetlany, gdy włączony jest pilot zdalnego sterowania
-  Wskaźnik baterii (wykrywanie wyczerpania baterii)
-  Symbol niedostępny dla tego urządzenia
-  Symbol wyświetlany, gdy programator czasowy jest włączony
-  Symbol wyświetlany, gdy programator czasowy jest wyłączony
-  Pokazuje ustawioną temperaturę lub temperaturę pomieszczenia lub czas w ustawieniu TIMER
-  Symbol wyświetlany w trybie Sleep
-  Symbol wskazujący na prace klimatyzatora w trybie Follow me
-  Symbol niedostępny dla tego urządzenia
-  Symbol niedostępny dla tego urządzenia

-  Mała prędkość
-  Średnia prędkość
-  Duża prędkość
-  Automatyczna prędkość wentylatora

▲ UWAGA

Wszystkie wskaźniki pokazane na rysunku mają za zadanie przejrzystą prezentację parametrów. W czasie faktycznej pracy pokazywane są wyłącznie symbole dotyczące odpowiednich funkcji.

Obsługa pilota zdalnego sterowania

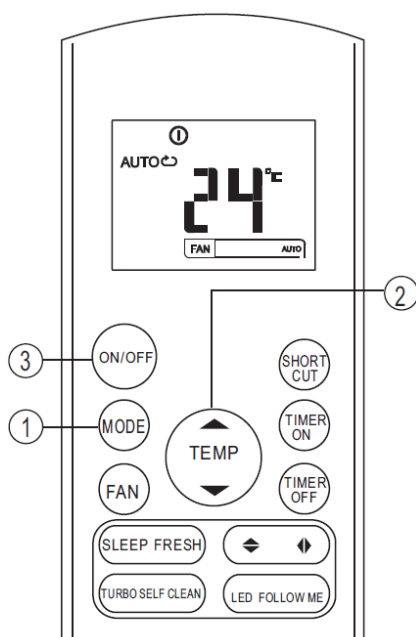

Tryb AUTO

Włączyć zasilanie. Wskaźnik trybu pracy na wyświetlaczu jednostki wewnętrznej zacznie migać.

1. Przy pomocy przycisku wyboru trybu pracy MODE wybrać AUTO.
2. Nacisnąć przycisk TEMP, by wybrać żądaną temperaturę pomieszczenia. Można ustawić temperaturę z zakresu od 17°C do 30°C.
3. Nacisnąć wyłącznik ON/OFF, by uruchomić klimatyzator.

▲ UWAGA

W trybie AUTO klimatyzator dokonuje logicznego wyboru pomiędzy trybem COOL, FAN i HEAT mierząc różnicę pomiędzy faktyczną temperaturą otoczenia w pomieszczeniu a temperaturą ustawioną na pilocie zdalnego sterowania. W trybie AUTO nie można zmieniać prędkości wentylatora. Jest ona regulowana automatycznie. Jeśli tryb AUTO nie odpowiada użytkownikowi, żądany tryb pracy można wybrać ręcznie.

Tryb COOL/ HEAT (poza modelami służącymi wyłącznie do chłodzenia) i FAN

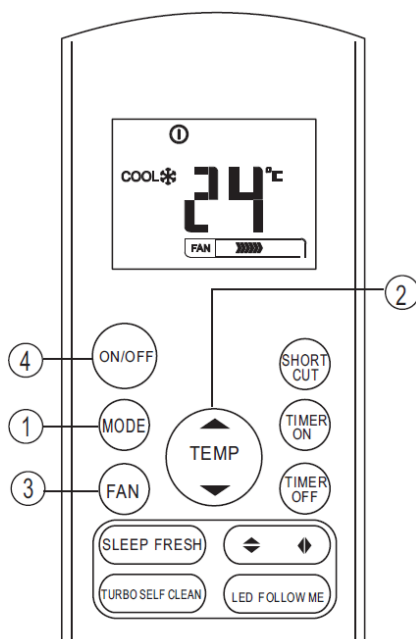

Upewnić się, że urządzenie jest podłączone do prądu i nie ma przerwy w jego dostawie.

1. Przyciskiem wyboru trybu pracy MODE wybrać tryb COOL, HEAT lub FAN.
2. Przy pomocy zwiększania/zmniejszania wartości ustawić żądaną temperaturę z zakresu od 17 do 30°C.
3. Przy pomocy przycisku prędkości wentylatora wybrać tryb FAN spośród AUTO, HIGH, MED i LOW.
4. Nacisnąć wyłącznik ON/OFF, by uruchomić klimatyzator.

▲ UWAGA

Przycisku prędkości wentylatora nie można używać do sterowania temperatury. W tym trybie dostępne są tylko krok 1, 3 i 4.

Tryb DRY

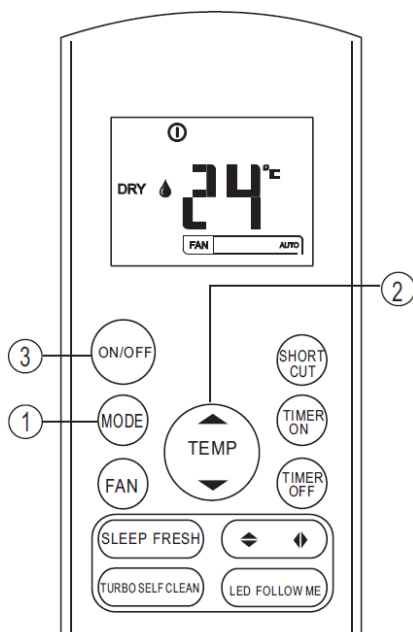

Upewnić się, że urządzenie jest podłączone do prądu i nie ma przerwy w jego dostawie.

1. Przyciskiem wyboru trybu pracy MODE wybrać tryb DRY.

2. Nacisnąć przycisk TEMP, aby ustawić żadaną temperaturę z zakresu od 17°C do 30°C.

3. Nacisnąć wyłącznik ON/OFF, by uruchomić klimatyzator.

⚠ UWAGA

W trybie osuszania nie można zmieniać prędkości wentylatora. Jest ona sterowana automatycznie.

Ustawianie kierunku przepływu powietrza

Do ustawienia żadanego kierunku przepływu powietrza służą przyciski oscylacji SWING.

1. Przy każdym naciśnięciu kąt deszczułki zmienia się o 6°. Przytrzymanie wciśniętego przycisku przez ponad 2 sekundy powoduje włączenie funkcji poziomej oscylacji deszczułki.
2. Przy każdym naciśnięciu kąt deszczułki zmienia się o 6°. Przytrzymanie wciśniętego przycisku przez ponad 2 sekundy powoduje włączenie funkcji pionowej oscylacji deszczułki.

⚠ UWAGA

Gdyby okazało się, że poziome/pionowe położenie deszczułki wpływałoby na wydajność chłodzenia lub podgrzewania klimatyzatora, automatycznie zmieniony zostanie kierunek jej ruchu.

Tryb TIMER

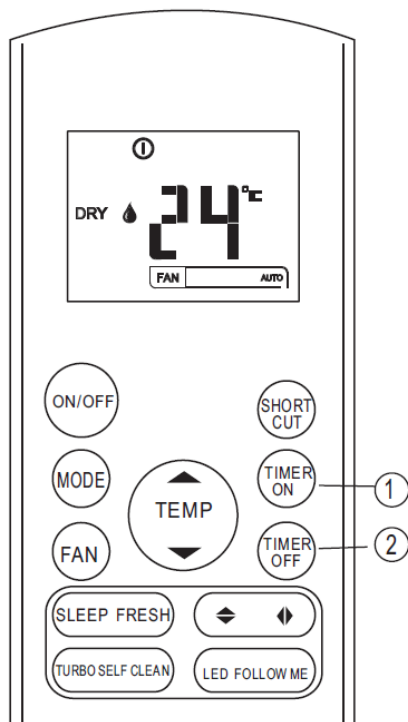

Przycisk TIMER ON służy do ustawiania godziny włączenia trybu automatycznego, natomiast przycisk TIMER OFF do ustawiania godziny wyłączenia trybu automatycznego.

TIMER ON:

1. Nacisnąć przycisk TIMER ON. Następnie na pilocie zdalnego sterowania, w okienku cyfrowego wyświetlacza, pojawi się komunikat TIMER ON, ostatnio ustawiona godzina uruchomienia oraz sygnał „h”. Można teraz ustawić nową godzinę uruchomienia urządzenia.
2. Ponownie nacisnąć przycisk TIMER ON, aby ustawić żądaną godzinę uruchomienia urządzenia.
3. Po ustawieniu TIMER ON pilot zdalnego sterowania prześle sygnał do klimatyzatora z półsekundowym opóźnieniem. Następnie po upływie ok. 2 sekund sygnał „h” zniknie, a na cyfrowym wyświetlaczu pojawi się ustawiona temperatura.

TIMER OFF:

1. Nacisnąć przycisk TIMER OFF. Następnie na pilocie zdalnego sterowania, w okienku cyfrowego wyświetlacza, pojawi się komunikat TIMER OFF, ostatnio ustawiona godzina zatrzymania oraz sygnał „h”. Można teraz ustawić nową godzinę zatrzymania urządzenia.
2. Ponownie nacisnąć przycisk TIMER OFF, aby ustawić żądaną godzinę zatrzymania urządzenia.
3. Po ustawieniu TIMER OFF pilot zdalnego sterowania prześle sygnał do klimatyzatora z półsekundowym opóźnieniem. Następnie po upływie ok. 2 sekund sygnał „h” zniknie, a na cyfrowym wyświetlaczu pojawi się ustawiona temperatura.

▲ UWAGA

Ustawienia czasu ograniczają się do 0,5, 1, 1,5, 2, 2,5, 3, 3,5, 4, 4,5, 5, 5,5, 6, 6,5, 7,7,5, 8, 8,5, 9, 9,5, 10, 11, 12, 13, 14, 15, 16, 17, 18, 19, 20, 21, 22, 23 na 24 h.

Przykład ustawienia czasomierza

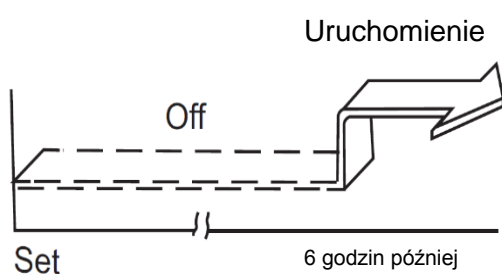
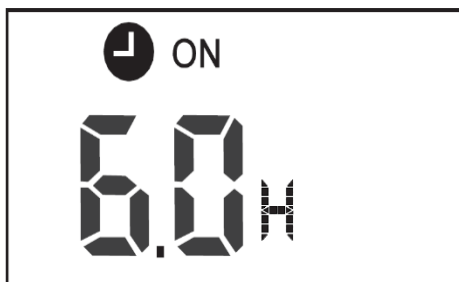

Funkcja TIMER ON jest przydatna, gdy chce się, by urządzenie włączyło się automatycznie, zanim wróci się do domu. Klimatyzator automatycznie uruchomi się o ustawionej godzinie.

Przykład:

Jak uruchomić klimatyzator za 6 godzin.

1. Nacisnąć przycisk TIMER ON. Na wyświetlaczu pojawi się ostatnio ustawiona godzina uruchomienia oraz sygnał „h”.
2. Nacisnąć przycisk TIMER ON, aby wyświetlić na wyświetlaczu TIMER ON „6:0 h”.
3. Odczekać 3 sekundy i na cyfrowym wyświetlaczu znowu pojawi się temperatura. Wskaźnik TIMER ON pali się nadal i funkcja ta zostaje włączona.

Przykład kombinacji ustawienia czasomierza

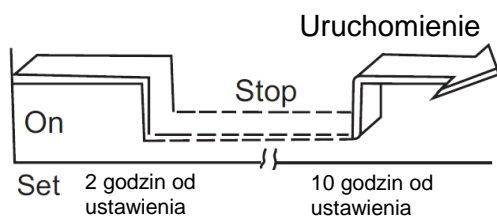
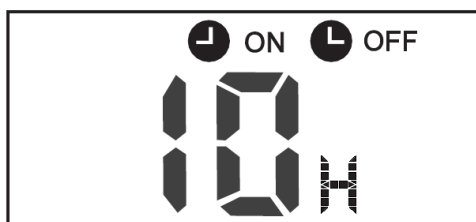

Przykład:

Zatrzymanie klimatyzatora za 2 godziny i ponowne uruchomienie go za 10 godzin.

1. Nacisnąć przycisk TIMER OFF.
2. Nacisnąć ponownie przycisk TIMER OFF i ustawić „2:0 h”.
3. Nacisnąć przycisk TIMER ON.
4. Nacisnąć ponownie przycisk TIMER ON i ustawić „10:0 h”.
5. Odczekać 3 sekundy i na cyfrowym wyświetlaczu znowu pojawi się temperatura. Wskaźnik TIMER ON OFF pali się nadal i funkcja zostaje włączona.

▲ UWAGA

Ustawiony czas jest relatywny. Oznacza to, że ustawiony został czas zwłoki.

CZUWANIE:

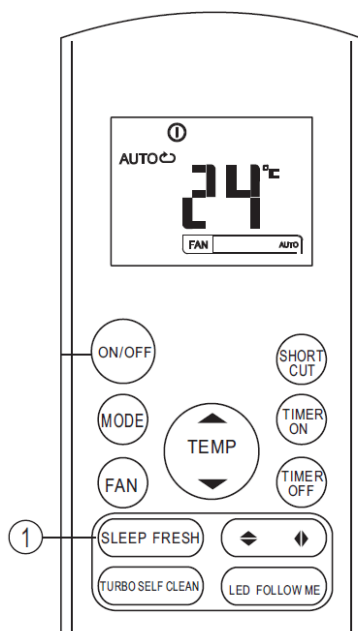

Naciśnięcie tego przycisku włącza/wyłącza funkcję czuwania SLEEP.

Funkcja czuwania pozwala na to, by przez pierwsze 2 godziny urządzenie automatycznie zwiększało (chłodzenie) lub zmniejszało (podgrzewanie) temperaturę o 1°C na godzinę, a następnie utrzymywało ją na niezmiennym poziomie przez 5 godzin. Po upływie 7 godzin urządzenie przestaje działać.

▲ UWAGA

Funkcja czuwania SLEEP nie jest dostępna w trybie chłodzenia, podgrzewania i AUTO.

🔑 Wkładanie/wymiana baterii

W pilocie zdalnego sterowania znajdują się 2 suche baterie alkaliczne AAA(LR03x2).

1. Nacisnąć i zdjąć pokrywę baterii. Założyć baterie zgodnie z symbolami +/-, a następnie ponownie założyć plastikową pokrywę.
2. Zużyte baterie wymienić w ten sam sposób.

▲ UWAGA

1. Nie używać baterii dwóch różnych typów. Może mieć to wpływ na działanie pilota zdalnego sterowania.
2. Wyjąć baterie, jeśli nie planuje się używania pilota zdalnego sterowania przez dłuższy okres czasu. W przeciwnym razie wyciek z baterii może doprowadzić do uszkodzenia pilota.
3. Przy normalnej eksploatacji średnia żywotność baterii wynosi 6 miesięcy.
4. Baterie trzeba wymienić, gdy przy naciskaniu przycisków pilota zdalnego sterowania nie słychać już dźwięku z jednostki wewnętrznej.
5. Zużyte baterie wyrzucać do specjalnego pojemnika.

MAGYAR
R51

HASZNÁLATI UTASÍTÁS

TÁVIRÁNYÍTÓ

- Kérjük, a készülék használata előtt tanulmányozza át ezt a használati utasítást.
- Őrizze meg a használati utasítást, később is szüksége lehet rá.

Tartalom

A távirányító ismertetése	3
A teljesítményre vonatkozó jellemzők	3
A távirányító gombjainak jellemzői	4
Jelzések a kijelzőn	6
A távirányító működtetése	7

A távirányító kezelése

A távirányítót a készüléktől 8 méteres távolságon belül használja, a vevő felé irányítva. A vételt sípolás erősíti meg.

▲ FIGYELEM!

- A légkondicionáló nem fog működni, ha függöny vagy más anyag gátolja a jel beltéri egység általi vételét.
- Ügyeljen rá, hogy ne kerüljön folyadék a távirányítóra. Ne tegye ki a távirányítót közvetlen napfénynek vagy hőnek.
- Ha a beltéri egység infravörös jelvevője közvetlen napfénynek van kitéve, a légkondicionáló lehetséges, hogy nem fog megfelelően működni. Ügyeljen rá, hogy a napfény ne essen a jelvevőre.
- Ha más háztartási készülékek reagálnak a távirányítóra, vegye fel a kapcsolatot a helyi márkaképviselővel.

A távirányító jellemzői

Modell	
KASxxDCINVF02/3/4	RG57A3/BGEF;RG57A2/BGEF;RG57B/BGE;RG57D/BGE
KASxxFT	RG57A3/BGEF;RG57A2/BGEF;RG57B/BGE;RG57D/BGE
KAMxxPHH(PDAH/G)	RG57H(B)/BG(C)E;RG57H1(B)/BG(C)E; RG57H2(B)/BG(C)EF; RG57H3(B)/BG(C)EF;RG57H1(B)/BG(C)E- M;RG57H(B)/BG(C)EU1
Névleges feszültség	3,0 V / Alkáli szárazelemek AAA,LR03 x 2)
A központi egység leadott jelének legkisebb feszültsége	2,0 V
Hatótávolság	8 m (3,0 V feszültségen = 11 m)
Környezet	-5°C ÷ 60 °C

A teljesítményre vonatkozó jellemzők

1. Működési módok: AUTO, COOL, DRY, HEAT (a csak hűtő model esetében nincs) és FAN.
2. 24 órás időzítés funkció.
3. Beltéri hőfok-beállítás tartománya: 17 C~30 C.
4. LCD kijelző (folyadékkristály kijelző)

⚠ MEGJEGYZÉS

- A gombok kialakítása kis mértékben eltérhet attól, amit Ön megvásárolt, az egyes modellektől függően.
- Ha a beltéri egység nem támogat bizonyos funkciókat, azok nem is működtethetők.

KASxxDCINVF02/3/4

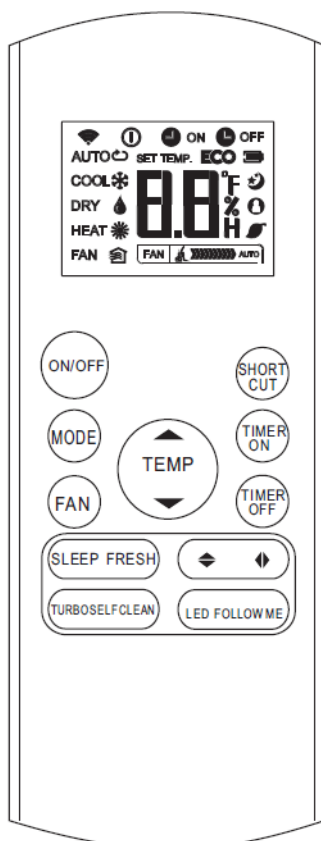

RG57A2/BGEF
(FRESH button is not available)
RG57A3/BGEF

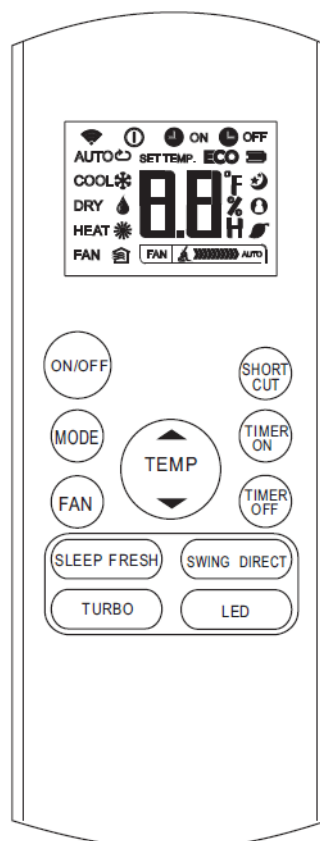

RG57B/BGE
(FRESH button is not available)
RG57D/BGE

KASxxFT

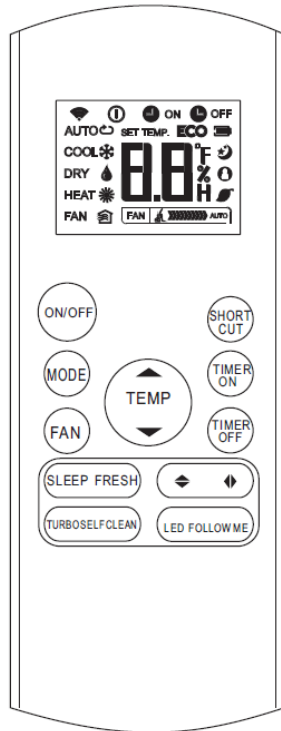

RG57A2/BGEF
(FRESH button is not available)
RG57A3/BGEF

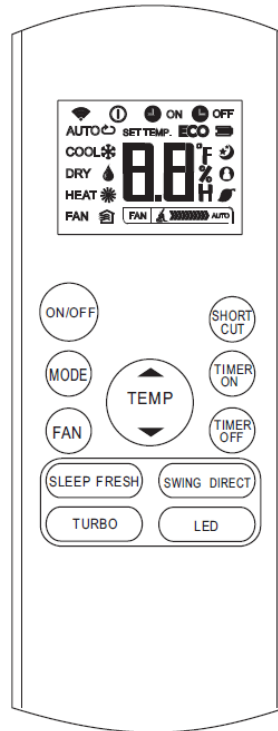

RG57B/BGE
(FRESH button is not available)
RG57D/BGE

KAMxxPHH(PDAH/G)

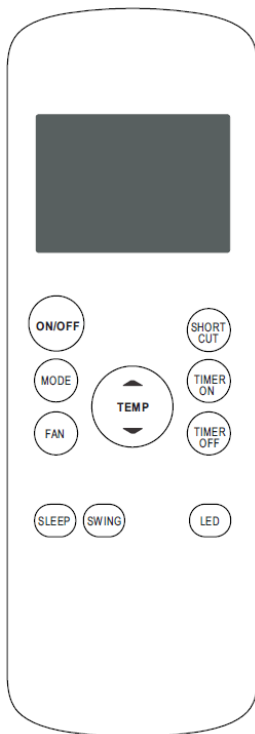

RG57H(B)/BG(C)E
RG57H(B)/BG(C)EU1

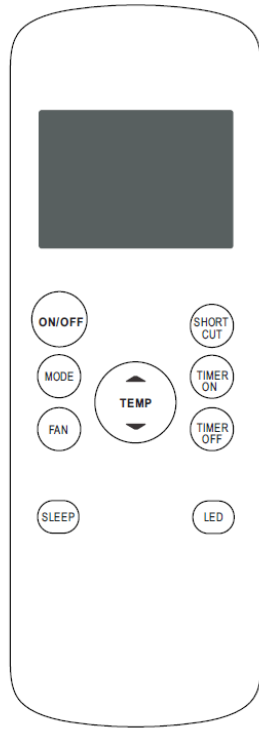

RG57H1(B)/BG(C)E;
RG57H1(B)/BG(C)E-M

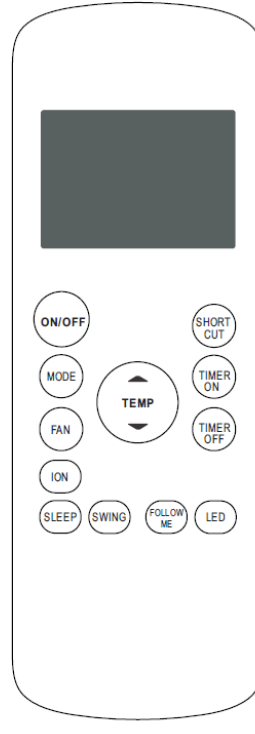

RG57H2(B)/BG(C)EF

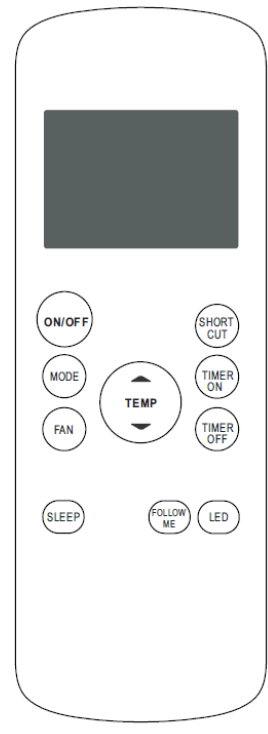

RG57H3(B)/BG(C)EF

A távirányító gombjainak jellemzői

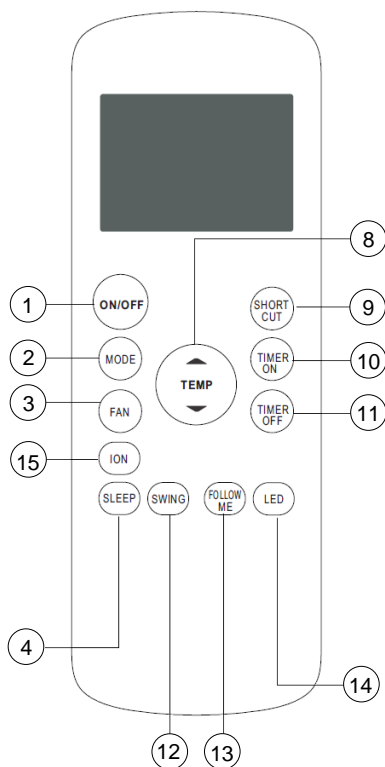

KAMxxPHH(PDAH/G)

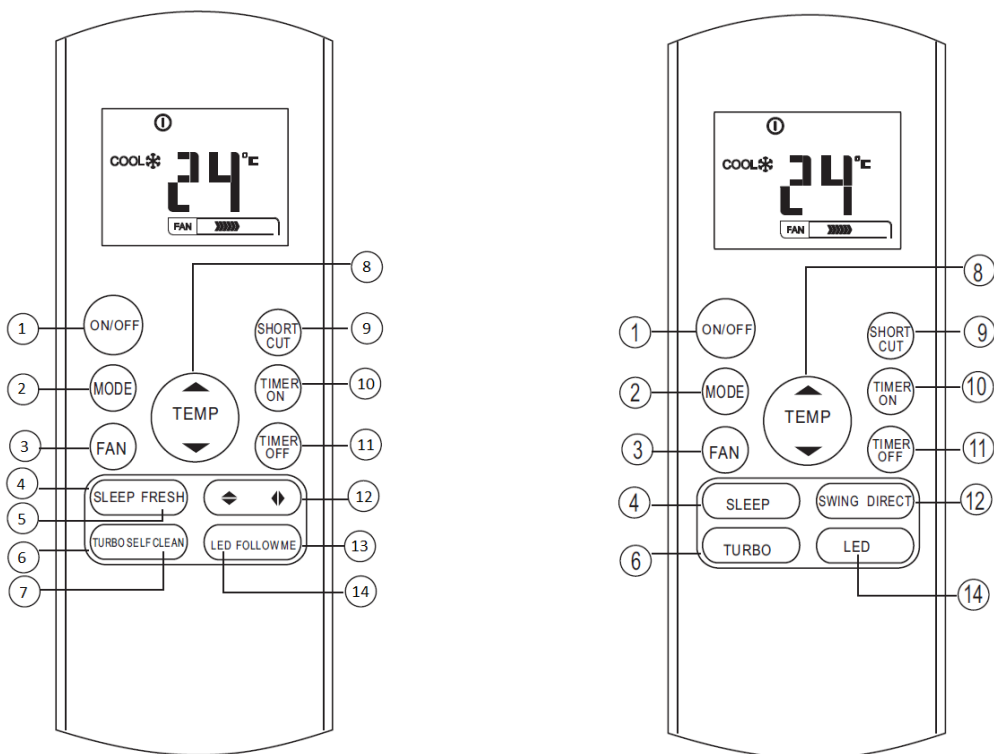

KASxxDCINVF02/3/4

KASxxFT

-
1. **ON/OFF gomb:** Nyomja meg ezt a gombot a működés elindításához és nyomja meg ismét annak leállításához.
 2. **MODE üzemmód-választó gomb:** Minden alkalommal, amikor ez a gomb megnyomásra kerül, a működési mód megváltozik.
 3. **FAN SPEED jelfény:** Nyomja meg a FAN SPEED gombot a kívánt ventilátor-sebesség beállításához (Auto-Low-Med-High).
 4. **SLEEP:** Be- illetve kikapcsolja a Sleep (alvás) funkciót.
 5. **FRESH:** Az ionizálás be- illetve kikapcsolása.
 6. **TURBO gomb:** A TURBO funkció be- illetve kikapcsolása.
 7. **SELF CLEAN gomb:** A SELF CLEAN (öntisztítás) funkció bekapcsolása / leállítása.
 8. **UP gomb (▲ / +):** Nyomja meg ezt a gombot a benti hőmérséklet növelésére vagy az időzítés beállításánál az órák növelésére. **DOWN gomb (▼ / -):** Nyomja meg ezt a gombot a benti hőmérséklet csökkentésére vagy az időzítés beállításánál az órák csökkentésére.
 9. **SHORTCUT gomb:** Az aktuális vagy az előző beállítások visszaállítására szolgáló gomb. Az elektromos hálózatra való csatlakoztatást követő első alkalommal a gomb megnyomására a készülék AUTO üzemmódban fog működni: 26°C-on, a ventilátor sebessége is Auto üzemmódban lesz. Nyomja meg ezt a gombot amikor a távirányító bekapcsolt állapotban van – a rendszer ilyenkor automatikusan visszaáll az előző beállításra, beleértve a működési módot, a hőmérsékletet, a ventilátor sebességét és az alvás üzemmódot (amennyiben aktív). Ha a gombot 2 másodpercnél tovább tartja benyomva, a rendszer automatikusan visszaáll az aktuális működési beállításokra.
 10. **TIMER ON gomb:** Nyomja meg ezt a gombot az automatikus bekapcsolás beállításához. A gomb minden egyes megnyomására 30 perccel nő az automatikus bekapcsolás időpontja. Ha a beállított idő 10:00 óra, a gomb minden további megnyomásával 60 perccel nő a beállítás. Az automatikus időzítés törléséhez állítsa egyszerűen 0:00-ra az automatikus bekapcsolást.
 11. **TIMER OFF gomb:** Nyomja meg ezt a gombot az automatikus kikapcsolás beállításához. A gomb minden egyes megnyomására 30 perccel nő az automatikus kikapcsolás időpontja. Ha a beállított idő 10:00 óra, a gomb minden további megnyomásával 60 perccel nő a beállítás. Az automatikus időzítés törléséhez állítsa egyszerűen 0:00-ra az automatikus kikapcsolást.
 12. **Vízszintes legyezés gomb:** A vízszintes légterelő elindítása vagy leállítása és a levegő áramlási irányának (lefelé / felfelé) beállítása. A légterelő szöge a gomb minden egyes megnyomására 6°-kal változik. Ha 2 másodpercnél hosszabb ideig tartja benyomva a gombot, bekapcsol a legyezés funkció.

13.FOLLOW ME gomb: E gomb megnyomásával kapcsolható be, illetve ki a FOLLOW ME funkció.

14.LED gomb: E gomb megnyomásával kapcsolható be, illetve ki a beltéri egység kijelzője.

15.ION gomb: E gomb megnyomásával kapcsolható be az ionizáló, ami segít eltávolítani a levegőből a polleneket és a szennyeződések.

Jelfények a kijelzőn

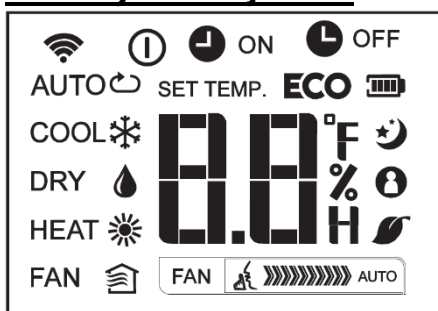

JELÁTVITEL ikon: Ez az ikon egyet villan, amikor a távirányító jeleket ad át a beltéri egységnek. **ON/OFF ikon:** Ez az ikon a készülék bekapcsolásakor jelenik meg.

DIGITÁLIS KIJEZŐ területe: Ez a terület mutatja a beállított hőmérsékletet, illetve TIMER (időzítés) üzemmódban az időzített be- illetve kikapcsolás idejét.

FOLLOW ME ikon: Ha a FOLLOW ME gomb COOL vagy HEAT üzemmódban megnyomásra kerül, bekapcsolódik a távérzékelés funkció és ez látható lesz a kijelzőn.

Üzemmód kijelző (VENTILÁTOR)

Ventilátor sebesség kijelző: A kiválasztott ventilátor-sebességet mutatja.

MŰKÖDÉSI MÓD kijelző: A MODE gomb megnyomására jelzi az aktuális működési módot – AUTO, COOL, DRY, HEAT, FAN.

Mode display



- Adatátvitelkor látható
- Akkor kerül kijelzésre, amikor a távirányító be van kapcsolva.
- Elem kijelzése (kis töltöttségű elem)
- ECO** Nem áll rendelkezésre ennél a készüléknél
- Akkor látható, ha a bekapcsolás időzítve van.
- Akkor látható, ha a kikapcsolás időzítve van.
- A beállított hőmérsékletet, a szoba hőmérsékletét. vagy időzítés esetén az Sleep üzemmód esetén látható.
- Azt jelzi, hogy a légkondicionáló Follow me üzemmódban működik.
- Nem áll rendelkezésre ennél a készüléknél.
- Nem áll rendelkezésre ennél a készüléknél

FAN	»»»»	Alacsony sebesség-fokozat
FAN	»»»»»»	Közepes sebesség-fokozat
FAN	»»»»»»»»	Magas sebesség-fokozat
FAN	AUTO	

▲ MEGJEGYZÉS

Az ábrán látható valamennyi ikon kizárólag illusztrációként szolgál. Az aktuális működési során csak az éppen érvényes funkció, illetve jelek lesznek láthatók.

A távirányító működtetése

AUTO üzemmód

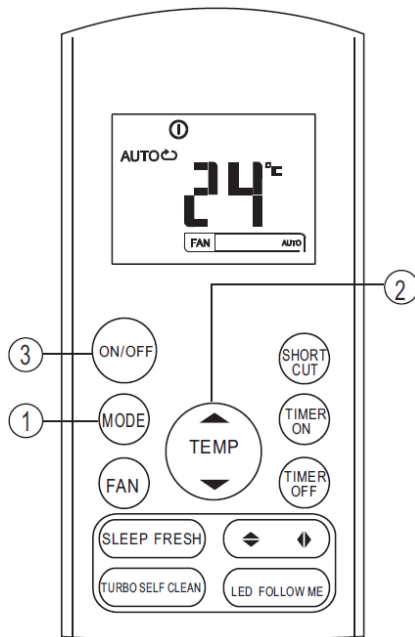

Kapcsolja be a készüléket – ekkor a MŰKÖDÉS jelfény villogni kezd a beltéri egységen.

1. Az AUTO üzemmódot a MODE gomb megnyomásával választhatja ki.
2. A kívánt szobahőmérséklet beállításához nyomja meg a TEMP gombot. A hőmérséklet 17°C és 30°C közötti tartományban szabályozható.
3. A készülék elindításához nyomja meg az ON/OFF gombot.

▲ MEGJEGYZÉS

AUTO üzemmódban a légkondicionáló logikusan képes választani a COOL, FAN és HEAT üzemmódok közül, érzékelve az aktuális szobahőmérséklet és a távirányítón beállított hőfok közötti különbséget. AUTO üzemmódban a ventilátor sebessége nem változtatható, automatikusan van vezérelve.

Ha az AUTO üzemmód valamilyen okból nem kényelmes az Ön számára, manuálisan is kiválaszthatja a kívánt üzemmódot.

COOL/ HEAT (a csak hűtő készülékeknél nincs jelen) és FAN funkciók működtetése

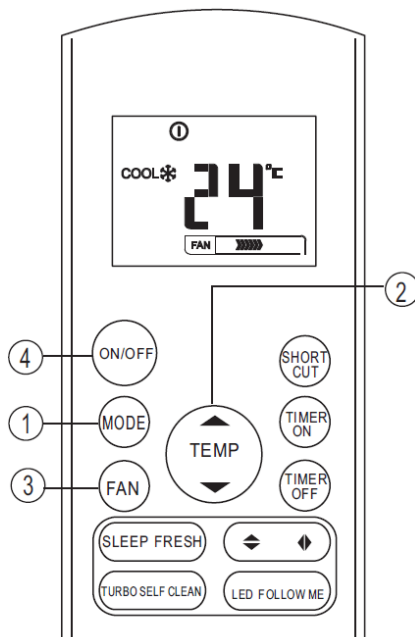

Győződjön meg róla, hogy a készülék villásdugója be van dugva a konnektorba és az áram-ellátás megfelelő-e.

1. A MODE gomb megnyomásával válasszon a COOL, HEAT vagy FAN funkciók közül.
2. A kívánt hőmérsékletet az UP / DOWN gombok segítségével állíthatja be, 17 és 30°C közötti tartományban.
3. A FAN SPEED gomb megnyomásával állíthatja be a ventilátor sebességét: az AUTO, HIGH, MED vagy LOW opciók közül választva.
4. A készülék elindításához nyomja meg az ON / OFF gombot.

▲ MEGJEGYZÉS

A FAN üzemmód nem alkalmas a hőmérséklet változtatására. Ebben az üzemmódban csak az 1, 3 és 4. lépések működnek.

DRY (páramentesítés) üzemmód

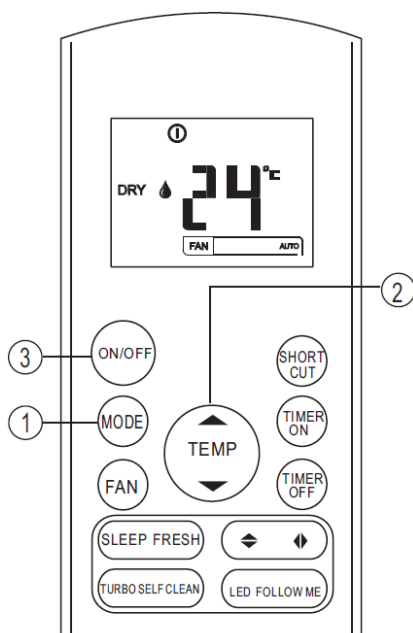

Győződjön meg róla, hogy a készülék villásdugója be van-e dugva a konnektorba és hogy van-e áram.

1. A MODE gomb megnyomásával válassza ki a DRY üzemmódot.
2. A kívánt hőmérsékletet a TEMP segítségével állíthatja be, 17°C és 30°C között.
3. A légkondicionáló működésének elindításához nyomja meg az ON/OFF gombot.

⚠ MEGJEGYZÉS

Páramentesítés üzemmódban a ventilátor sebessége nem módosítható, automatikusan van vezérelve.

A levegő áramlási irányának módosítása

A levegő áramlásának irányát a SWING gombok segítségével állíthatja be.

1. A légterelő szöge a gomb minden egyes megnyomására 6°-ot változik. Ha a gombot legalább 2 másodpercig benyomva tartja, a vízszintes légterelő legyező funkciója bekapcsol.
2. A légterelő szöge a gomb minden egyes megnyomására 6°-ot változik. Ha a gombot legalább 2 másodpercig benyomva tartja, a függőleges légterelő legyező funkciója bekapcsol.

⚠ MEGJEGYZÉS

Ha a vízszintes / függőleges légterelő pozíciója befolyásolná a légkondicionáló hűtő vagy fűtő teljesítményét, azok mozgási iránya automatikusan megváltozik.

A TIMER (időzítés) működtetése

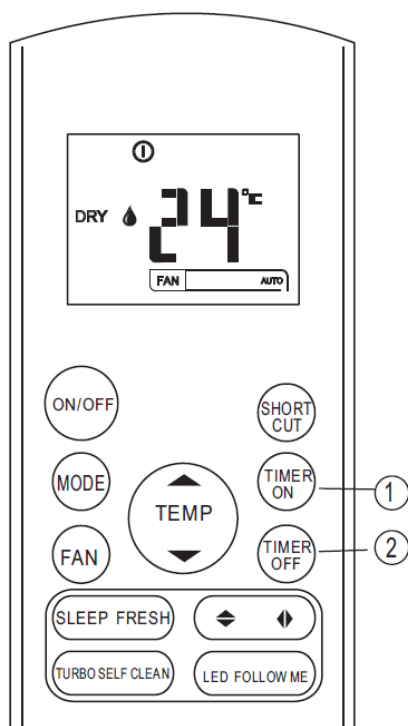

A készülék automatikus bekapcsolása időpontjának beállításához nyomja meg a TIMER ON gombot, az automatikus kikapcsolás beállításához pedig a TIMER OFF gombot.

TIMER ON:

1. Nyomja meg a TIMER ON gombot, ekkor a távirányítón a TIMER ON felirat lesz látható, illetve a digitális kijelzőn megjelenik az automatikus bekapcsolás legutóbb beállított ideje, valamint a "h" jel. Most beállíthatja a működés kezdetének idejét.
2. Nyomja meg ismét a TIMER ON gombot a kívánt idő beállításához.
3. A TIMER ON beállítását követően a távirányító másfél másodperces késéssel adja tovább a jelet a légkondicionálónak. Ezt követően, körülbelül 2 másodperc elteltével a digitális kijelzőről eltűnik a "h" jel és újra megjelenik a beállított hőmérséklet.

TIMER OFF:

1. Nyomja meg a TIMER OFF gombot, ekkor a távirányítón a TIMER OFF felirat lesz látható, illetve a digitális kijelzőn megjelenik az automatikus kikapcsolás legutóbb beállított ideje, valamint a "h" jel. Most beállíthatja a működés végének idejét.
2. Nyomja meg ismét a TIMER OFF gombot a kívánt idő beállításához.
3. A TIMER OFF beállítását követően a távirányító másfél másodperces késéssel adja tovább a jelet a légkondicionálónak. Ezt követően, körülbelül 2 másodperc elteltével a digitális kijelzőről eltűnik a "h" jel és újra megjelenik a beállított hőmérséklet.

▲ MEGJEGYZÉS

A beállítható időtartamok: 0.5, 1, 1.5, 2, 2.5, 3, 3.5, 4, 4.5, 5, 5.5, 6, 6.5, 7, 7.5, 8, 8.5, 9, 9.5, 10, 11, 12, 13, 14, 15, 16, 17, 18, 19, 20, 21, 22, 23 és 24 óra.

Példa a TIMER funkció beállítására

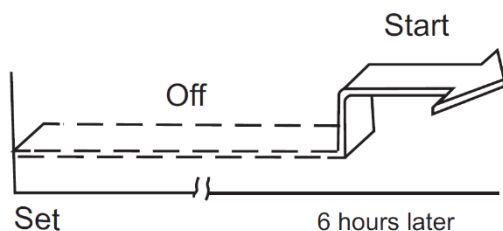
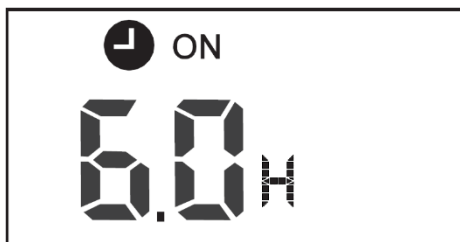

A TIMER ON funkció akkor hasznos, ha azt szeretné, hogy a légkondicionáló automatikusan bekapcsoljon, mielőtt Ön hazaér. A készülék ilyenkor a beállított időben automatikusan működésbe lép.

Példa:

Hogyan indítsa el a légkondicionálót 6 óra múlva:

1. Nyomja meg a TIMER ON gombot, ekkor a kijelzőn megjelenik a legutóbb beállított idő és a "h" jel.
2. Nyomja meg többször egymás után a TIMER ON gombot, amíg a kijelzőn meg nem jelenik a '6:0h'.
3. Várjon 3 másodpercet, ekkor a digitális kijelzőn ismét a hőmérséklet lesz látható. A TIMER ON jelzés bekapcsolva marad – a funkció ezzel aktiválásra került.

Példa a kombinált TIMER funkció beállítására

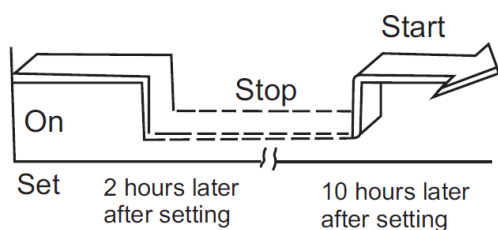
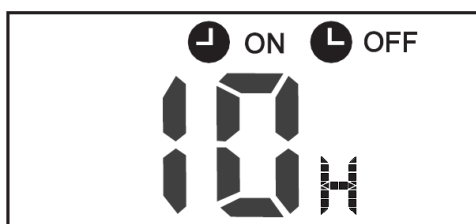

Példa:

Azt szeretné, ha a légkondicionáló működése 2 óra múlva állna le és 10 óra elteltével kapcsolna be ismét.

1. Nyomja meg a TIMER OFF gombot.
2. Nyomja meg ismét a TIMER OFF gombot és állítsa be az időt: '2:0h'.
3. Nyomja meg a TIMER ON gombot.
4. Nyomja meg ismét a TIMER ON gombot és állítsa be az időt '10:0h'.
5. Várjon 3 másodpercet, ekkor a digitális kijelzőn ismét a hőmérséklet lesz látható. A TIMER ON OFF jelzés bekapcsolva marad – a funkció ezzel aktiválásra került.

⚠ MEGJEGYZÉS

A beállított idő relatív – ez azt jelenti, hogy Ön a késleltetés idejét állítja be.

SLEEP:

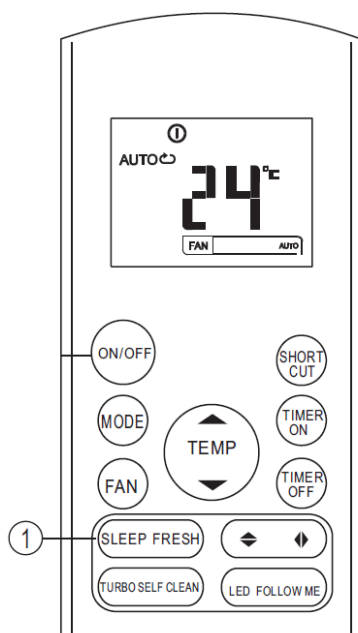

E gomb megnyomásával kapcsolható be vagy ki a SLEEP funkció.

A Sleep funkció lehetővé teszi a készülék számára, hogy automatikusan növelje (hűtés) vagy csökkentse (fűtés) a hőfokot óránként 1°C-kal az első 2 órában, majd pedig hogy 5 órán át azonos szinten tartsa. 7 óra elteltével a készülék működése leáll.

⚠ MEGJEGYZÉS

A SLEEP funkció csak COOLING, HEATING és AUTO üzemmódokban érhető el.

🔑 Az elemek behelyezése / cseréje

A távirányítóban két darab alkáli szárazelem található AAA(LR03x2).

1. Nyomja meg az elemtartó fedelét, távolítsa el, helyezze bele az elemeket a + / - jelzéseknek megfelelően, majd helyezze vissza a műanyag fedelet.
2. Elemcsere esetén ugyanígy járjon el.

⚠ MEGJEGYZÉS

1. Elemcserénél ne használjon két különböző típusú elemet. Ez befolyásolhatja a távirányító teljesítményét.
2. Ha hosszabb ideig nem szándékozik használni a távirányítót, vegye ki belőle az elemeket. Ellenkező esetben az elemek szivárgása kárt okozhat a távirányítóban.
3. Az elemek átlagos élettartama normál használat mellett 6 hónap.
4. Cserélje ki az elemeket, ha a távirányító gombjainak megnyomásakor nem hall szipoló hangot a beltéri egységből.
5. A használt elemeket speciális gyűjtőkonténerben helyezze el.

БЪЛГАРСКИ
RG57

РЪКОВОДСТВО НА ПОТРЕБИТЕЛЯ

УСТРОЙСТВО ЗА ДИСТАНЦИОННО УПРАВЛЕНИЕ

- Моля, прочетете това ръководство на потребителя преди употреба.
- Запазете го на сигурно място за бъдещи справки.

Съдържание

Технически характеристики на устройството за дистанционно управление	3
Експлоатационни характеристики	3
Описание на бутоните на устройството за дистанционно управление	4
Индикатори на дисплея	6
Работа с устройството за дистанционно управление	7

Работа с устройството за дистанционно управление

Използвайте устройството за дистанционно управление в обсег от 8 м от уреда, като го насочвате към приемника. Приемането на сигнала се потвърждава от звуков сигнал.

▲ ВНИМАНИЕ!

- Климатикът няма да работи, ако завеси, врати или други предмети блокират сигнала от устройството за дистанционно управление към вътрешното тяло.
- Не позволявайте попадането на течност в устройството за дистанционно управление. Не излагайте устройството за дистанционно управление на пряка слънчева светлина или топлина.
- Ако приемникът на инфрачервен сигнал на вътрешното тяло е изложен на пряка слънчева светлина, климатикът може да не функционира правилно. Блокирайте достъпа на слънчева светлина до приемника.
- Консултирайте се с вашия местен търговец, ако други електрически уреди реагират на устройството за дистанционно управление.

Технически характеристики на устройството за дистанционно управление

Модел	
KASxxDCINVF02/3/4	RG57A3/BGEF;RG57A2/BGEF;RG57B/BGE;RG57D/BGE
KASxxFT	RG57A3/BGEF;RG57A2/BGEF;RG57B/BGE;RG57D/BGE
KAMxxPHH(PDAH/G)	RG57H(B)/BG(C)E;RG57H1(B)/BG(C)E; RG57H2(B)/BG(C)EF; RG57H3(B)/BG(C)EF;RG57H1(B)/BG(C)E- M;RG57H(B)/BG(C)EU1
Номинално напрежение	3,0 V / Алкални сухи батерии AAA, LR03 x 2)
Най-ниското напрежение на излъчвания сигнал от централния процесор	2,0 V
Обсег на предаване	8 м (при напрежение 3,0 V = 11 м)
Околна среда	-5°C ÷ 60 °C

Експлоатационни характеристики

5. Режим на работа: AUTO (Автоматичен), COOL (Охлаждане), DRY (Изсушаване), HEAT (Отопление) (Не се отнася за модели само с режим на охлаждане) и FAN (Вентилация).
6. Настройката на таймера е в 24-часов формат.
7. Температурен диапазон на настройка на вътрешната температура: 17 C~30 C.
8. Пълни функции на LCD (течнокристален дисплей)

▲ЗАБЕЛЕЖКА:

- Дизайнът на бутоните може да се различава от този на закупеното от вас устройство в зависимост от модела.
- Ако вътрешното тяло не поддържа определени функции, то устройството не може да ги изпълнява.

KASxxDCINVF02/3/4

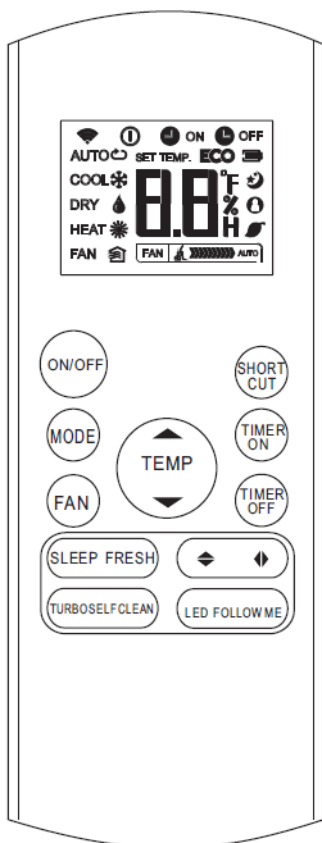

RG57A2/BGEF
(FRESH button is not available)
RG57A3/BGEF

(Бутонът Fresh не работи.)

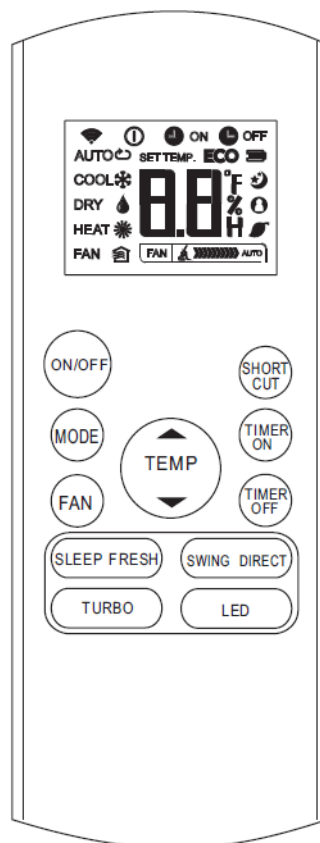

RG57B/BGE
(FRESH button is not available)
RG57D/BGE

(Бутонът Fresh не работи.)

KASxxFT

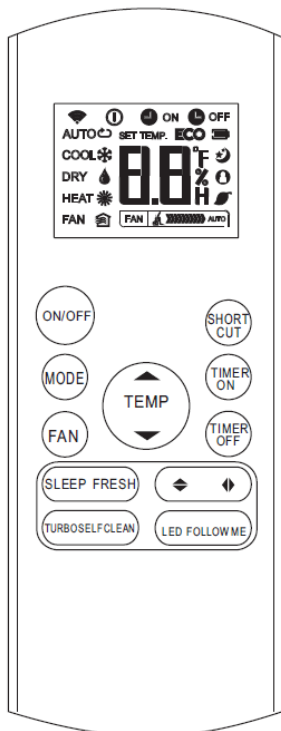

RG57A2/BGEF
(Бутонът Fresh не работи.)

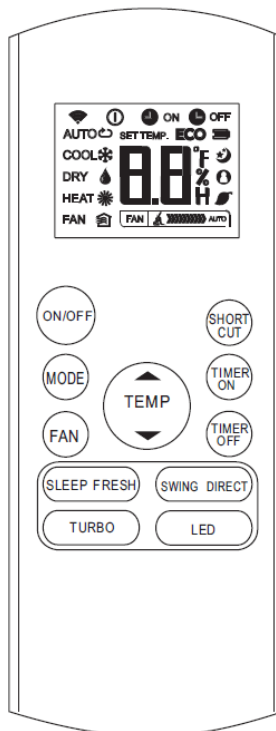

(Бутонът Fresh не работи.)

KAMxxPHH(PDAH/G)

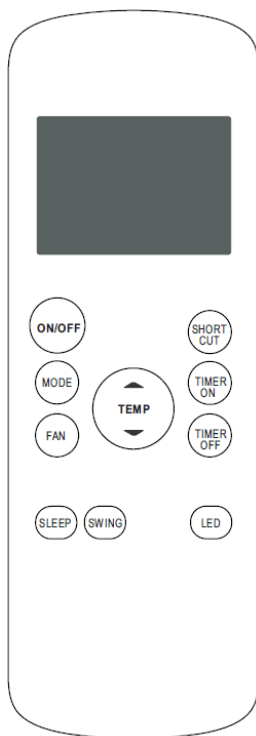

RG57H(B)/BG(C)E
RG57H(B)/BG(C)EU1

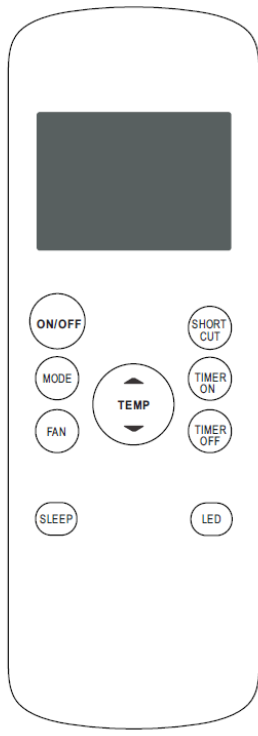

RG57H1(B)/BG(C)E;
RG57H1(B)/BG(C)E-M

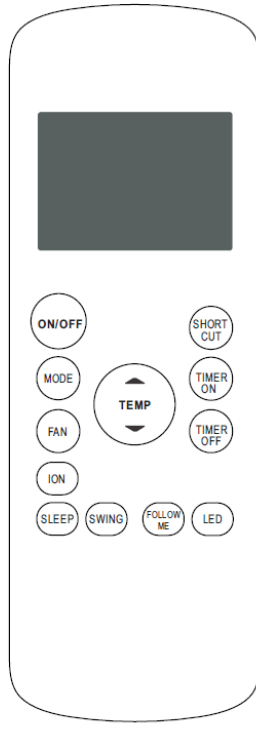

RG57H2(B)/BG(C)EF

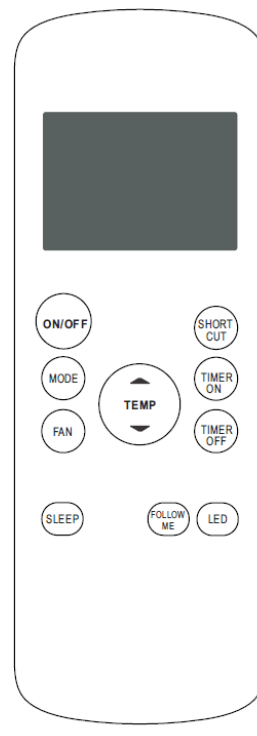

RG57H3(B)/BG(C)EF

Описание на бутоните на устройството за дистанционно управление

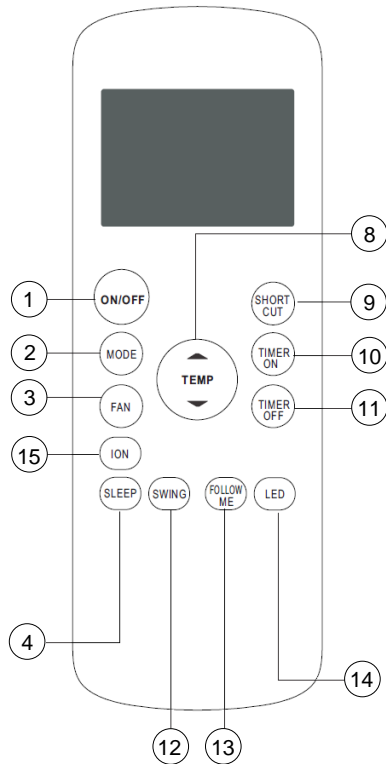

KAMxxPHH(PDAH/G)

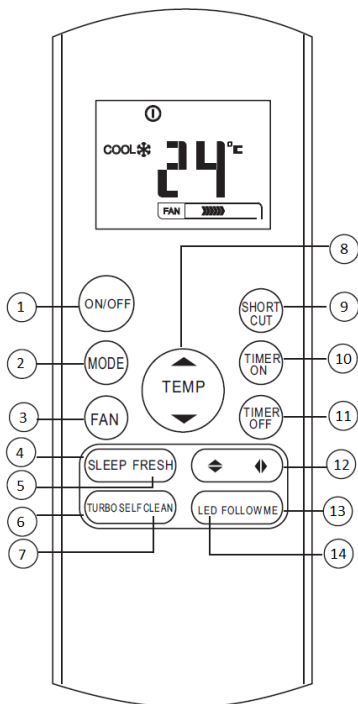

KASxxFT

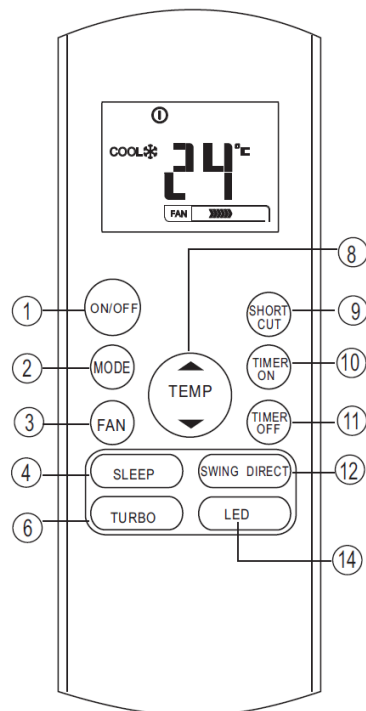

KASxxDCINVF02/3/4

-
- 17. Бутон ON/OFF (Вкл./Изкл.):** Натиснете този бутон, за да включите устройството. Натиснете го отново, за да изключите устройството.
- 18. Бутон MODE за избор на режим:** Натиснете този бутон, за да изберете режим на работа.
- 19. Индикатор за скорост на вентилатора:** Натиснете този бутон, за да изберете желаната настройка за скорост на вентилатора (Автоматична-Ниска-Средна-Висока).
- 20. Бутон SLEEP (Сън):** Активира/деактивира функцията Сън.
- 21. Бутон FRESH (Свеж):** Активира/деактивира йонизатора.
- 22. Бутон TURBO:** Активира/деактивира функцията TURBO.
- 23. Бутон SELF CLEAN (Самопочистване):** Активира/деактивира функцията Самопочистване.
- 24. Бутон UP (Нагоре) (▲ / +):** Натиснете този бутон, за да увеличите настройката на вътрешната температура или за да увеличите часовете за настройката на таймера. **Бутон DOWN (Надолу) (▼ / -):** Натиснете този бутон, за да намалите настройката на вътрешната температура или за да намалите часовете за настройката на таймера.
- 25. Бутон SHORTCUT (Бърз достъп):** Използвайте този бутон, за да възстановите текущите настройки или да върнете предишните настройки. При първо включване към захранването, когато натиснете този бутон, уредът ще работи в автоматичен режим, с настройка на температурата 26°C и автоматична скорост на вентилатора. Ако натиснете този бутон, когато е включено устройството за дистанционно управление, системата автоматично ще се върне към предишните настройки, включително режим на работа, настройка на температурата, скорост на вентилатора и функцията Sleep (ако е активирана). Ако натиснете бутона за повече от 2 секунди, системата автоматично ще възстанови текущите настройки на работа.
- 26. Бутон TIMER ON (Включване на таймера):** Натиснете този бутон, за да стартирате автоматично включване на таймера. При всяко натискане на бутона настройката за автоматично включване на таймера се увеличава на стъпки от 30 минути. Когато е изведена настройка на часа 10:00, с всяко натискане на бутона настройката за автоматично включване на таймера се увеличава на стъпки от 60 минути. За да отмените програмата за автоматично включване на таймера, просто задайте часа на автоматично включване на таймера на 0:00.
- 27. Бутон TIMER OFF (Изключване на таймера):** Натиснете този бутон, за да стартирате автоматично изключване на таймера. При всяко натискане на бутона настройката за автоматично изключване на таймера се увеличава на стъпки от 30 минути. Когато е изведена настройка на часа 10:00, с всяко натискане на бутона настройката за автоматично изключване на таймера се увеличава на стъпки от 60 минути. За да отмените програмата за автоматично изключване на таймера, просто задайте часа на автоматично изключване на таймера на 0:00.
- 28. Бутон за хоризонтално въртене:** Използвайте този бутон, за да включите или изключите хоризонталното движение на жалюзите и да зададете желаната посока на въздушния поток нагоре/надолу. С всяко натискане ъгълът на жалюзите се променя с 6°. Ако натиснете бутона за

повече от 2 секунди, се включва функцията за хоризонтално въртене на жалузите.

- 29. Бутон FOLLOW ME (Следвай ме):** Натиснете този бутон, за да активирате/деактивирате функцията FOLLOW ME.
- 30. Бутон LED (LED дисплей):** Натиснете този бутон, за да активирате/деактивирате дисплея на вътрешното тяло.
- 31. Бутон ION (Йонизатор):** Натиснете този бутон, за да активирате йонизатора, който ще помогне за отстраняване на полените и замърсяването от въздуха.

Индикатори на дисплея

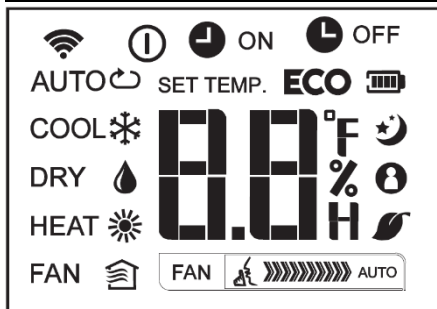

Индикатор за режим на работа: Когато натиснете бутона MODE, той извежда текущия режим на работа – AUTO, COOL, DRY, HEAT, FAN.

Mode display













Индикатор за предаване на сигнал: Този индикатор мига еднократно, когато устройството за дистанционно управление предава сигнали към вътрешното тяло.

Индикатор ON / OFF (Вкл./Изкл.): Този символ се появява, когато включите устройството.

Цифров дисплей: На цифровия дисплей се извежда зададената температура. Ако е избран режим TIMER, на цифровия дисплей се извеждат настройките за включване/изключване на таймера.

Индикатор FOLLOW ME: Когато натиснете бутона FOLLOW ME в режим COOL или HEAT, се активира функцията за дистанционно

-  Displayed when data transmitted.
-  Displayed when remote controller is ON.
-  Battery display (low battery detection)
- ECO** Not available for this unit

-  ON Displayed when TIMER ON time is set.
-  OFF Displayed when TIMER OFF time is set.
-  Show set temperature or room temperature, or time under TIMER setting
-  Displayed in Sleep Mode operation.
-  Indicated that the air conditioner is operating in Follow me mode
-  Not available for this unit
-  Not available for this unit

улавяне и се извежда този индикатор.

Извеждане на режим (FAN)
Извеждане на скорост на вентилатора: Извежда избраната скорост на вентилатора.

FAN	»»»	Ниска скорост
FAN	»»»»»	Средна скорост
FAN	»»»»»»»»»	Висока скорост
FAN	AUTO	Автоматична скорост

▲ЗАБЕЛЕЖКА:

Всички индикатори, показани на фигурата, са с илюстративна цел. По време на действителната работа се извеждат само съответната функция и символ.

Работа с устройството за дистанционно управление

Автоматична работа

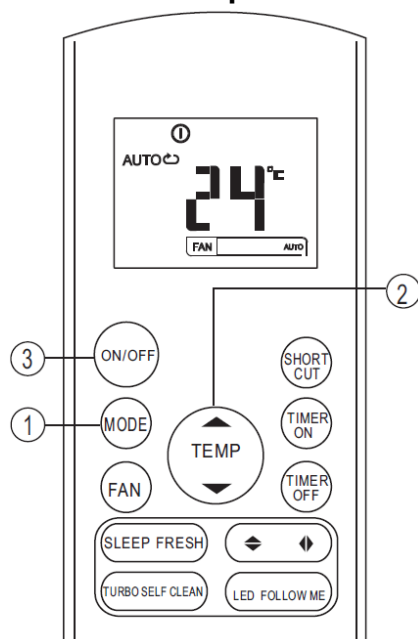

Когато включите захранването, светлинният индикатор за работа на дисплея на вътрешното тяло започва да мига.

1. Използвайте бутона MODE, за да изберете режим AUTO.
2. Натиснете бутона TEMP (Температура), за да зададете желаната стайна температура. Температурата може да бъде зададена в диапазона между 17°C и 30°C.
3. Натиснете бутона ON/OFF, за да включите климатика.

▲ ЗАБЕЛЕЖКА

В режим AUTO климатикът може логически да избира между режими COOL, FAN и HEAT, като засича разликата между действителната околна стайна температура и зададената температура на устройството за дистанционно управление. В режим AUTO не можете да регулирате скоростта на вентилатора. Тя се контролира автоматично. Ако режим AUTO не ви устройва, можете да изберете желанния режим ръчно.

Работа на режими COOL/ HEAT (Не се отнася за модели само с режим на охлаждане) и FAN (Вентилация)

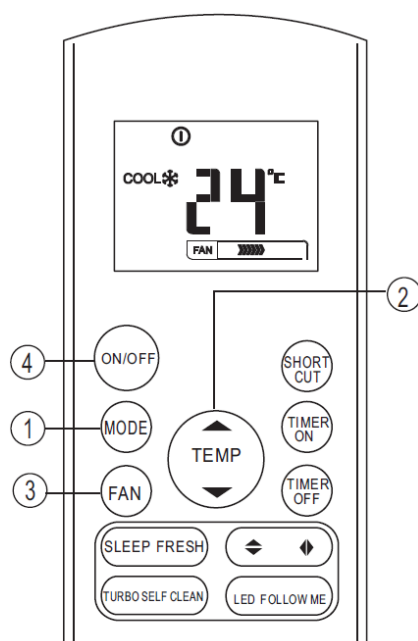

Уверете се, че уредът е включен в електрическата мрежа и има захранване.

5. Натиснете бутона MODE, за да изберете режим COOL, HEAT или FAN.
6. Натиснете бутоните UP / DOWN, за да зададете желаната температура в диапазона между 17 и 30°C.
7. Натиснете бутона FAN SPEED, за да изберете скоростта на вентилатора в режим AUTO, HIGH, MED или LOW.
8. Натиснете бутона ON/OFF, за да включите климатика.

▲ ЗАБЕЛЕЖКА

Режим FAN не може да се използва за регулиране на температурата. Когато е избран този режим, могат да се изпълняват само стъпки 1, 3 и 4.

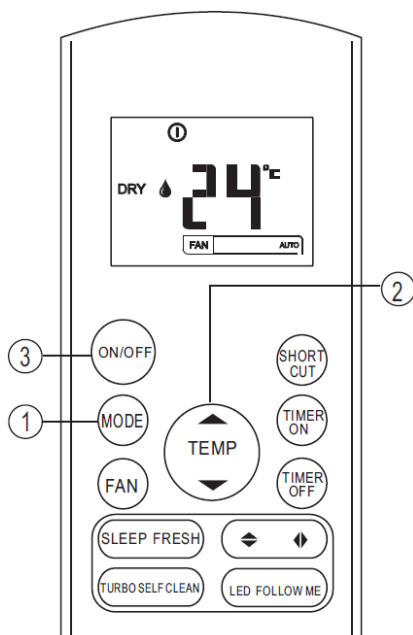

Режим DRY (Изсушаване)

Уверете се, че уредът е включен в електрическата мрежа и по нея тече ток.

1. Натиснете бутона MODE, за да изберете режим DRY.
2. Натиснете бутона TEMP, за да зададете желаната температура от 17°C до 30°C.
3. Натиснете бутона ON/OFF, за да включите климатика.

▲ ЗАБЕЛЕЖКА

В режим на влагоулавяне не можете да регулирате скоростта на вентилатора. Тя се контролира автоматично.

Регулиране на посоката на въздушния поток

Използвайте бутоните SWING (Въртене), за да зададете желаната посока на въздушния поток.

1. С всяко натискане ъгълът на жалюзите се променя с 6°. Ако натиснете бутона за повече от 2 секунди, се включва функцията за хоризонтално въртене на жалюзите.
2. С всяко натискане ъгълът на жалюзите се променя с 6°. Ако задържите бутона натиснат за повече от 2 секунди, се включва функцията за вертикално въртене на жалюзите.

▲ ЗАБЕЛЕЖКА

Ако хоризонталната /вертикалната посока на жалюзите би повлияла на ефекта на охлаждане или отопление на климатика, той автоматично ще промени посоката на движение.

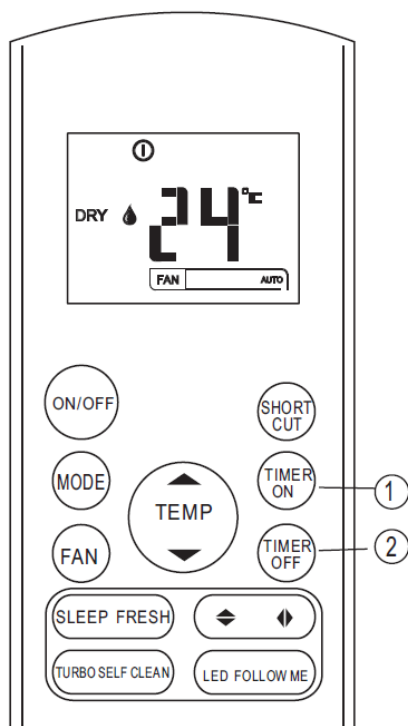

ТАЙМЕР

Натиснете бутона TIMER ON, за да зададете автоматично включване на таймера, и бутона TIMER OFF, за да зададете автоматично изключване на таймера.

TIMER ON:

4. Когато натиснете бутона TIMER ON, на устройството за дистанционно управление ще се изведе индикация TIMER ON и последно зададеният час на включване и символът "h" ще се изведат на цифровия дисплей. Вече можете да нулирате часа на включване.

5. Натиснете отново бутона TIMER ON, за да зададете желаня час на включване на уреда.

6. След натискане на бутона TIMER ON ще има половин секунда закъснение преди устройството за дистанционно управление да предаде сигнала на климатика. После, след около още 2 секунди символът "h" ще изчезне и зададената

температура ще се появи отново на цифровия дисплей.

TIMER OFF:

4. Когато натиснете бутона TIMER OFF, на устройството за дистанционно управление ще се изведе индикация TIMER OFF и последно зададеният час на изключване и символът "h" ще се изведат на цифровия дисплей. Вече можете да нулирате часа на изключване.

5. Натиснете отново бутона TIMER OFF, за да зададете часа, в който искате уредът да се изключи.

6. След натискане на бутона TIMER OFF ще има половин секунда закъснение, преди устройството за дистанционно управление да предаде сигнала на климатика. После, след около още 2 секунди символът "h" ще изчезне и зададената температура ще се появи отново на цифровия дисплей.

▲ ЗАБЕЛЕЖКА

В 24-часов формат настройките за часа са ограничени до 0.5, 1, 1.5, 2, 2.5, 3, 3.5, 4, 4.5, 5, 5.5, 6, 6.5, 7, 7.5, 8, 8.5, 9, 9.5, 10, 11, 12, 13, 14, 15, 16, 17, 18, 19, 20, 21, 22, 23.

Пример за настройката на таймера

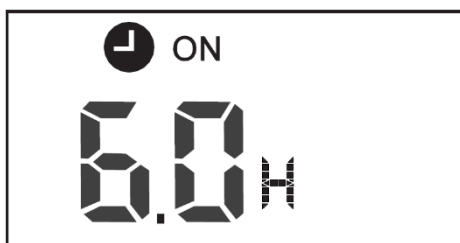

Функцията за автоматично включване на таймера е полезна за вас, ако искате уредът да се включи автоматично преди да се върнете вкъщи. Климатикът ще се включи автоматично в зададения час.

Пример:

Как да включите климатика след 6 часа.

4. Натиснете бутона TIMER ON и на цифровия дисплей ще се изведат последната настройка за часа на включване и символът "h".

5. Натиснете бутона TIMER ON, за да на дисплея TIMER ON индикацията 6:0h'.

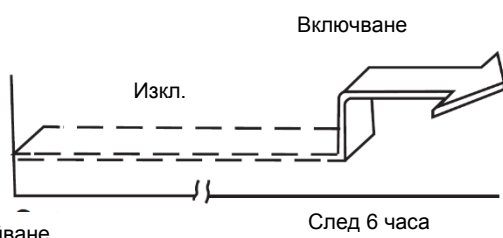

Настройване

изведете

6. Изчакайте 3 секунди и на цифровия дисплей ще се изведе отново температурата. Индикаторът TIMER ON остава включен и тази функция се активира.

Пример за комбинирана настройка на таймера

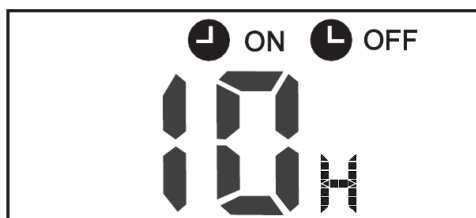

Пример:

За да спрете климатика след 2 часа и да го включите отново след 10 часа.

6. Натиснете бутона TIMER OFF.

7. Натиснете отново бутона TIMER OFF и задайте '2:0h'.

8. Натиснете бутона TIMER ON.

9. Натиснете отново бутона TIMER ON и задайте '10:0h'.

10. Изчакайте 3 секунди и на цифровия дисплей ще се изведе отново температурата. Индикаторът TIMER ON OFF остава включен и тази функция се активира.

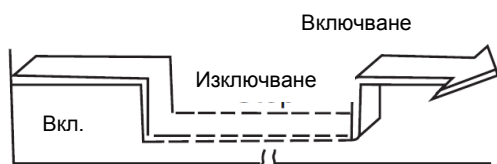

Настройване

Два часа след
настройката

10 часа след настройката

▲ ЗАБЕЛЕЖКА

Зададеното време е относително време. Това означава, че задавате време на отложен старт.

Бутон SLEEP (Сън):

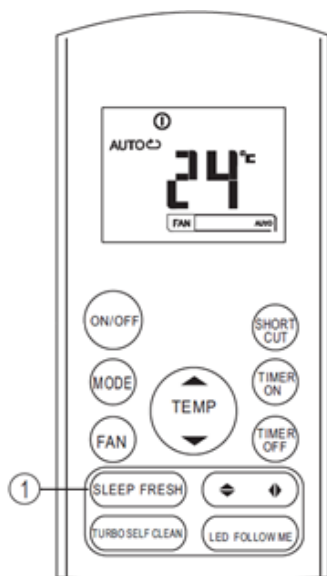

Натиснете този бутон, за да активирате/деактивирате функцията SLEEP. Функцията Sleep позволява на климатика автоматично да увеличава (в режим на охлаждане) и да намалява (в режим на отопление) температурата с 1°C на час за първите 2 часа и след това да запази стойностите в продължение на 5 часа. След 7 часа уредът се изключва.

▲ ЗАБЕЛЕЖКА

Функцията SLEEP работи само в режим на охлаждане, отопление и в автоматичен режим.

🔑 Поставяне/смяна на батериите

В устройството за дистанционно управление има две сухи алкални батерии AAA (LR03x2).

3. Натиснете капачето на гнездото за батерии, свалете го, поставете батериите в съответствие с полюсите + / - и поставете отново пласмасовото капаче.
4. Сменете изтощените батерии по същия начин.

▲ ЗАБЕЛЕЖКА

6. Когато сменяте батериите, не използвайте две различни батерии. Това може да повлияе на работата на устройството за дистанционно управление.
7. Ако планирате да не използвате устройството за дистанционно управление за по-дълъг период от време, свалете батериите. В противен случай те могат да протекат и да повредят устройството за дистанционно управление.
8. Средният живот на батериите е 6 месеца при нормална работа.
9. Сменете батериите, ако не прозвучи звуков сигнал от вътрешното тяло, когато натискате бутоните на устройството за дистанционно управление.
10. Изхвърляйте излезлите от употреба батерии в специалния контейнер за батерии.